



86 03 400



86 03 125



## Zangenschlüssel



Zange und Schraubenschlüssel in einem Werkzeug.

Ersetzt einen Satz Schraubenschlüssel, metrisch wie zöllig  
Glatte Backen für die schonende Montage von Verschraubungen  
mit sensiblen Oberflächen!

- einstellbares Schraubwerkzeug
- auch hervorragend geeignet zum Greifen, Halten, Pressen und Biegen von Werkstücken
- keine Kantenbeschädigung durch spielfreie, vollflächige Anlage
- Einstellung per Knopfdruck direkt am Werkstück
- stufenloses Greifen aller Schlüsselweiten bis zur angegebenen Kapazität mittels parallel geführter Backen
- sicheres Einrasten des Gelenkbolzens: keine unbeabsichtigte Verstellung
- der Hub zwischen den Greifbacken ermöglicht ein schnelles Anziehen und Lösen von Schraubverbindungen nach dem Ratschenprinzip
- hohe Klemmkraft durch 10-fache Handkraftverstärkung
- Chrom-Vanadin-Elektrostahl, geschmiedet, ölgehärtet



Der Mini-Zangenschlüssel: Insbesondere geeignet für Arbeiten an kleinen Verschraubungen. Sehr gute Zugänglichkeit bei sehr engen Platzverhältnissen.

Artikel-Nr.	EAN 4003773-	Einstell- positionen	 Zoll	 mm	 mm
86 03 125	077497	11	7/8	23	125
86 03 150	069676	14	1	27	150
86 03 180	035466	13	1 3/8	35	180
86 03 250	033837	17	1 3/4	46	250
86 03 300	041429	22	2 3/8	60	300
86 03 400	077312	25	3 3/8	85	400



## Cobra® – Hightech-Wasserpumpenzangen

- Einstellung per Knopfdruck direkt am Werkstück
- Feinverstellung für optimale Anpassung an verschiedene Werkstückgrößen und handfreundliche Griffstellung
- selbstklemmend an Rohren und Muttern: kein Abrutschen am Werkstück, kraftsparendes Arbeiten
- Greifflächen mit spezialgehärteten Zähnen, Härte der Zähne ca. 61 HRC: dauerhaft sicheres Greifen durch hohe Verschleißfestigkeit
- durchgestecktes Gelenk: hohe Stabilität durch doppelte Führung
- sicheres Einrasten des Gelenkbolzens: keine unbeabsichtigte Verstellung
- Klemmschutz verhindert Quetschverletzungen



87 01 250



87 02 250

Artikel-Nr.	EAN 4003773-	Einstellpositionen	Ø Zoll	Ø mm	mm	mm
87 01 125	069935	13	1	27	27	125
87 01 150	060116	11	1 1/4	32	30	150
87 01 180	022015	18	1 1/2	42	36	180
87 01 250	022022	25	2	50	46	250
87 01 300	034087	30	2 3/4	70	60	300
87 02 180	042396	18	1 1/2	42	36	180
87 02 250	040316	25	2	50	46	250
87 02 300	029144	30	2 3/4	70	60	300
87 03 180	005667	18	1 1/2	42	36	180
87 03 250	043805	25	2	50	46	250
87 03 300	041382	30	2 3/4	70	60	300
87 05 250	005681	25	2	50	46	250
87 05 300	014126	30	2 3/4	70	60	300



Cobra®



## Cobra® ES – Wasserpumpenzange extra-schlank

- besonders guter Zugang zum Werkstück durch sehr schlanke Bauform im gesamten Kopf- und Gelenkbereich
- ideal für Service und Instandhaltung, Gerätereparatur, Automobilbereich und Industrie
- lange, spitze Backen



Artikel-Nr.	EAN 4003773-	Einstellpositionen	Ø Zoll	Ø mm	mm	mm
87 51 250	061267	19	1 1/4	32	34	250

## NEUHEIT

Cobra® QuickSet jetzt auch in 300 mm Länge.

### Cobra® QuickSet Hightech-Wasserpumpenzangen

Ganz öffnen, zuschieben, zupacken!

Zusätzliche Schnelleinstellung an das Werkstück durch Zuschieben

- verbindet das bewährte, sichere Einrasten des Gelenkbolzens mit einer zusätzlichen Schiebefunktion, die das Arbeiten in sehr engen und unzugänglichen Arbeitsbereichen erleichtert
- die Einstellung direkt an das Werkstück kann durch einfaches Zuschieben erfolgen
- sicheres Einrasten des Gelenkbolzens bei der ersten Belastung. Danach ist die Griffweite der Zange fixiert und kann nur noch durch Drücken des Knopfes verstellt werden
- um die Schiebefunktion erneut zu aktivieren, wird der Gelenkbolzen per Knopfdruck ausgedrückt und die Zange einmal ganz geöffnet
- Chrom-Vanadin-Elektrostahl, geschmiedet, ölgehärtet

#### 87 22 250:

- mit schlanken, zweifarbigem Mehrkomponenten-Griffhüllen ohne Kragen für besseres Handling und einfacheren Transport



QuickSet

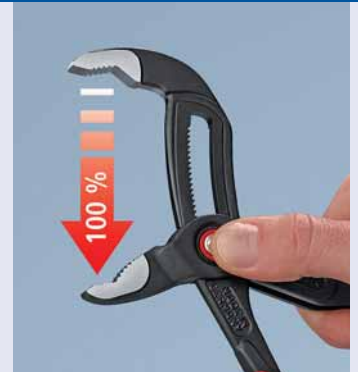





Knopf drücken – Zange vollständig öffnen



Maul anlegen – Zange einfach zuschieben



Gelenkbolzen rastet bei Belastung ein

Artikel-Nr.	EAN	 Ø Zoll	 Ø mm	 mm	Einstell- positionen	 mm
87 21 250	072775	2	50	46	25	250
87 22 250	077794	2	50	46	25	250
87 21 300	078524	2 3/4	70	60	25	300

Lieferbar ab Juni 2015

### Bewährte Cobra®-Eigenschaften

- selbstklemmend an Rohren und Muttern: kein Abrutschen am Werkstück, kraftsparendes Arbeiten
- Feinverstellung für optimale Anpassung an verschiedene Werkstückgrößen und handfreundliche Griffstellung
- guter Zugang zum Werkstück durch schlanke Bauform im Kopf- und Gelenkbereich
- Greifflächen mit spezialgehärteten Zähnen, Härte der Zähne ca. 61 HRC: dauerhaft sicheres Greifen durch hohe Verschleißfestigkeit
- durchgestecktes Gelenk: hohe Stabilität durch doppelte Führung
- sicheres Einrasten des Gelenkbolzens: keine unbeabsichtigte Verstellung
- Klemmschutz verhindert Quetschverletzungen





## KNIPEX Minis in Gürteltasche

- KNIPEX Minis als „kleine Helfer“ in der praktischen Gürteltasche
- aus strapazierfähigem Polyester-Gewebe
- mit Klettverschluss
- mit seitlicher, elastischer Aufnahme für Stab-Taschenlampen, Kugelschreiber oder Ähnliches
- mit praktischer Gürtelschleufe



Artikel-Nr.	EAN 4003773-	Inhalt
00 20 72 V01	070832	86 03 150 Zangenschlüssel 87 01 125 Cobra® Wasserpumpenzange
00 20 72 V02	075851	74 01 160 Kraft-Seitenschneider 87 01 150 Cobra® Wasserpumpenzange

## Schraubzange

PATENTED

- für metrische und zöllige Muttern und Schrauben mit Schlüsselweiten von 10 bis 32 mm (3/8" bis 1 1/4"); selbstklemmend im Bereich ab 17 mm: kein Abrutschen am Werkstück
- spielfreies Fassen metrischer oder zölliger Sechskantschraubenköpfe, kein Verrunden der Schraubenköpfe
- sicheres und festes Greifen auch verrundeter, verrosteter oder überlackierter Muttern und Schrauben
- schnelles Anziehen und Lösen von Schraubverbindungen nach dem Ratschenprinzip
- Feinverstellung für optimale Anpassung an verschiedene Werkstückgrößen und handfreundliche Griffstellung
- ersetzt einen Satz Schraubenschlüssel, ideal zum Kontern



Artikel-Nr.	EAN 4003773-	Einstell- positionen	Zoll	mm	mm
87 41 250	054566	15	3/8 - 1 1/4	10 - 32	250

## Aufbau der KNIPEX Artikel-Nummer

Grundmodell z. B. Kombizange	Form z. B. gerade	Ausführung z. B. Kopf poliert, Griffe schwarz atramentiert	Länge z. B. 200 mm
<b>03</b>	<b>0</b>	<b>0</b>	<b>200</b>

## KNIPEX Zangenausführung

0	1	2	3	4	5	6	7
Zange schwarz atramentiert, Kopf poliert	Kopf poliert, Griffe mit Kunststoff überzogen	Kopf poliert, Griffe mit Mehrkomponenten-Hüllen	Zange verchromt, Griffe mit Kunststoff überzogen	Zange verchromt	Zange verchromt, Griffe mit Mehrkomponenten-Hüllen	Zange verchromt, Griffe isoliert mit Mehrkomponenten-Hüllen, VDE-geprüft DIN EN 60900 / IEC 60900 1000 V	Zange verchromt, Griffe mit Kunststoff-Tauchisolation, VDE-geprüft DIN EN 60900 / IEC 60900 1000 V



## Alligator® – Wasserpumpenzangen

- selbstklemmend an Rohren und Muttern: kein Abrutschen am Werkstück, kraftsparendes Arbeiten
- robuste Bauart, unempfindlich gegen Verschmutzung; besonders geeignet für Arbeiten im Außenbereich
- Chrom-Vanadin-Elektrostahl, geschmiedet, ölgehärtet

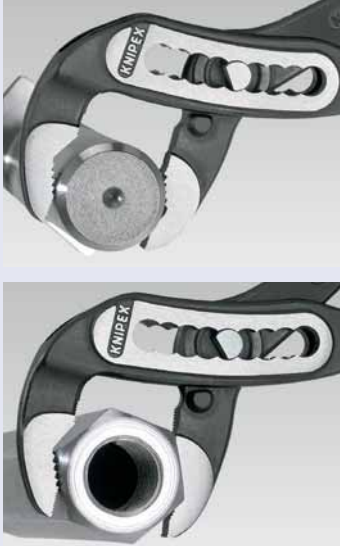

88 01 180



88 01 250



88 01 300



Artikel-Nr.	EAN 4003773-	Einstell- positionen	○ Ø Zoll	○ Ø mm	⬡ Zoll	↔ mm
88 01 180	035480	9	1 1/2	42	36	180
88 01 250	022992	9	2	50	46	250
88 01 300	034094	9	2 3/4	70	60	300

# Alligator®

## Alligator® XL

Der Klassiker jetzt auch in 400 mm Länge

- 11-stufige Rastenverstellung mit einer Greifkapazität bis zu 3 1/2"
- robuste Bauart, unempfindlich gegen Verschmutzung; besonders geeignet für Arbeiten im Außenbereich
- guter Zugang zum Werkstück durch schlanke Bauform im Kopf- und Gelenkbereich
- selbstklemmend an Rohren und Muttern: kein Abrutschen am Werkstück, kraftsparendes Arbeiten
- Greifflächen mit spezialgehärteten Zähnen, Härte der Zähne ca. 61 HRC: dauerhaft sicheres Greifen durch hohe Verschleißfestigkeit
- durchgestecktes Gelenk: hohe Stabilität durch doppelte Führung
- Klemmschutz verhindert Quetschverletzungen
- Chrom-Vanadin-Elektrostahl, geschmiedet, ölgehärtet



Die KNIPEX Alligator® XL bietet die Leistungsfähigkeit und den Komfort einer Wasserpumpenzange bei **50 % weniger Gewicht** und einer **größeren Greifkapazität (3 1/2")** als vergleichbare Rohr-**zangen**. Im handlichen Format von 400 mm Länge findet die KNIPEX Alligator® XL in jedem Werkzeugkoffer ihren Platz.

Artikel-Nr.	EAN 4003773-	Einstell- positionen	○ Ø Zoll	○ Ø mm	⬡ Zoll	↔ mm
88 01 400	075844	11	3 1/2	90	95	400









## Seitenschneider

- der unentbehrliche Seitenschneider für vielseitigen Einsatz
- hochwertiges Material und präzise Verarbeitung für eine lange Standzeit
- Präzisionsschneiden für weichen und harten Draht
- sauberer Schnitt bei dünnen Cu-Drähten, auch an den Schneidenspitzen

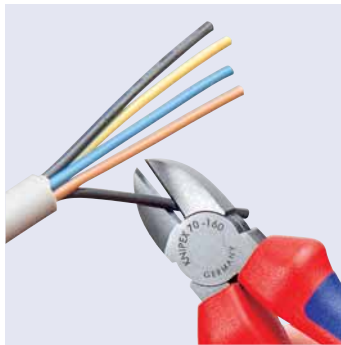

Artikel-Nr.	EAN 4003773-	Ø mm	Ø mm	Ø mm	mm
70 02 140	023098	4,0	2,5	1,8	140
70 02 160	034032	4,0	2,8	2,0	160
70 02 180	034049	4,0	3,0	2,5	180

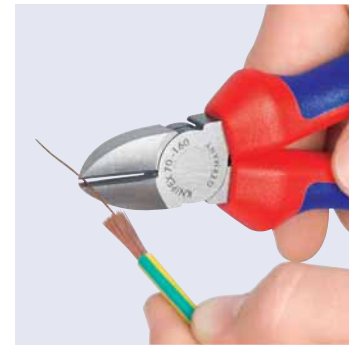

## Kraft-Seitenschneider

- für härteste, dauerhafte Beanspruchung
- hohe Schneidleistung bei geringem Kraftaufwand durch optimale Abstimmung von Schneidenwinkel und Übersetzungsverhältnis
- Präzisionsschneiden zusätzlich induktiv gehärtet, (Schneidhärte ca. 64 HRC) für alle Drahtsorten einschließlich Pianodraht
- Chrom-Vanadin-Hochleistungsstahl, geschmiedet, ölgehärtet

### 74 12 160 / 74 12 180

mit Öffnungsfeder, die bei Bedarf aktiviert werden kann

### 74 21 ...

12° gewinkelter Kopf bietet Freiraum zum Greifen

Artikel-Nr.	EAN 4003773-	Ø mm	Ø mm	Ø mm	mm
74 02 160	023081	3,4	2,5	2,0	160
74 02 180	023074	3,8	2,7	2,2	180
74 02 200	040309	4,2	3,0	2,5	200
74 02 250	042402	4,6	3,5	3,0	250
74 12 160	065111	3,4	2,5	2,0	160
74 12 180	060192	3,8	2,7	2,2	180
74 21 160	034322	3,4	2,5	2,0	160
74 21 180	069973	3,8	2,7	2,2	180
74 21 200	050483	4,2	3,0	2,5	200
74 21 250	045021	4,6	3,5	3,0	250



74 02 180



74 12 160



74 21 200



**20% Kraftersparnis**  
im Vergleich zu  
Standard-Seitenschneidern  
gleicher Länge



## X-Cut® – Kompakt-Seitenschneider

Kompakt und 25 % leichter. Kraftvoll und präzise.

Schneidet feinste Drähte ebenso wie mehrdrähtige Kabel und harten Pianodraht

- durchgestecktes Gelenk: höchste Stabilität bei niedrigem Gewicht
- doppelt gelagerte Gelenkachse für harte, dauerhafte Beanspruchung
- hohe Schneidleistung bei geringem Kraftaufwand durch optimale Abstimmung von Schneidenwinkel und Übersetzungsverhältnis
- große Öffnungsweite für dickere Kabel
- präziser Schnitt auch bei feinen CU-Drähten
- kompakte, gewichtssparende Bauweise
- Chrom-Vanadin-Hochleistungsstahl, geschmiedet, ölgehärtet



KNIPEX X-Cut®



Artikel-Nr.	EAN 4003773-								↔ mm
73 02 160	075127		4,8	3,8	2,7	2,2	12	160	
73 05 160	075134		4,8	3,8	2,7	2,2	12	160	
73 06 160	075141		4,8	3,8	2,7	2,2	12	160	

**40% Kraftersparnis**  
im Vergleich zu Standard-Seitenschneidern  
gleicher Länge



**benötigte Handkraft**  
für einen Nagel mit Ø 3 mm

KNIPEX TwinForce® für Nachsetzschneider	KNIPEX X-Cut®	Kraft-Seitenschneider	Seitenschneider

\* Einleiben - Nacharbeiten - Durchschneiden

## DIE WELT DER KNIPEX SEITENSCHNEIDER

KNIPEX TwinForce®	KNIPEX X-Cut®	Kraft-Seitenschneider	Seitenschneider
<b>Der Nachsetzschneider</b> Doppelgelenk-Konstruktion 39-fache Handkraftverstärkung	Durchgestecktes Gelenk: höchste Stabilität bei niedrigem Gewicht 16-fache Handkraftverstärkung	Angeschmiedete Gelenkachse für den robusten Einsatz 13-fache Handkraftverstärkung	Lange Schneiden zum Kabelschneiden. Präzise auch für feinste Litzendrähte 9-fache Handkraftverstärkung



## TwinForce® – Hochleistungs-Seitenschneider

PATENTED

### Der überlegene Kraft-Seitenschneider mit dem patentierten Doppelgelenk

- optimale Übersetzung durch Doppelgelenk-Konstruktion
- schneidet zuverlässig alle Drahtsorten, aber auch Bandmaterial
- für grobes und feinstes Schneiden
- wenig Schnittschlag: die Hand wird geschont. Muskeln und Sehnen werden entlastet
- für den Einsatz mit mehr Komfort, für Vielschneider oder für besonders harte Schneidfälle
- hohe Stabilität und spielfreier Gang durch angeschmiedete und präzisionsgefräste Gelenkachsen
- Chrom-Vanadin-Hochleistungsstahl, geschmiedet, ölgehärtet

#### 73 72 180 F:

- zusätzliche Version mit Öffnungsfeder für vereinfachtes Nachsetzen und Vielschneider



73 72 180



73 72 180 F

Artikel-Nr.	EAN 4003773-	Ø mm	Ø mm	Ø mm	Ø mm	mm
73 71 180	074762	5,5	4,6	3,2	3,0	180
73 72 180	074779	5,5	4,6	3,2	3,0	180
73 72 180 F	077657	5,5	4,6	3,2	3,0	180



Extrem leichtes Schneiden mit geringem Kraftaufwand: schneidet noch mal 50 % leichter, als der bewährte KNIPEX-Kraftseitenschneider

## Elektro-Installationszange – Das Multitalent für den Profi

### Multifunktionszange für die Elektroinstallation; zum Greifen von Flach- und Rundmaterial, Biegen, Entgraten, Kabelschneiden, Absolieren und Crimpen von Aderendhülsen

#### 6 Funktionen in einer Zange

- glatte Greifflächen an der Spitze für ein beschädigungsfreies Greifen von Einzeladern; profilierte Greifflächen und Brennerloch zum Greifen von Flach- und Rundmaterial
- markante Aussenkante an der Backe zum Bearbeiten von Unterputzdosens und Entgraten von Durchführungsöffnungen
- Absolierlöcher für Leiter 0,75 - 1,5 mm<sup>2</sup> und 2,5 mm<sup>2</sup>
- Crimpnest für Aderendhülsen 0,5 - 2,5 mm<sup>2</sup>
- Kabelschere mit Präzisionsschneiden (induktiv gehärtet) für Cu- und Al-Kabel bis 5 x 2,5 mm<sup>2</sup> / Ø 15 mm
- schlanke Bauform für gute Zugänglichkeit
- geschraubtes Gelenk: präziser, spielfreier Gang der Zange
- Spezial-Werkzeugstahl in Sondergüte, geschmiedet, ölgehärtet

#### 13 91 200 / 13 92 200 / 13 96 200

- mit dem intelligenten Zuhaltemechanismus kann man „Greifen“ ohne die Zange zu öffnen. Die Schneide bleibt geschlossen und geschützt



13 82 200



Artikel-Nr.	EAN 4003773-	Griffe	Schneidkapazitäten		
			Ø mm	mm <sup>2</sup>	mm
13 81 200	075240	mit Kunststoff überzogen	15	50	200
13 82 200	075080	mit Mehrkomponenten-Hüllen	15	50	200
13 86 200	075097	1000 V  isoliert mit Mehrkomponenten-Hüllen, VDE-geprüft	15	50	200
13 91 200	075257	mit Kunststoff überzogen	15	50	200
13 92 200	075103	mit Mehrkomponenten-Hüllen	15	50	200
13 96 200	075110	1000 V  isoliert mit Mehrkomponenten-Hüllen, VDE-geprüft	15	50	200



## Seitenschneider für Lichtwellenleiter

- speziell entwickelt zum Trennen von Lichtwellenleitern (Glasfaserkabel)
- mit plangeschliffenen Schneidflächen
- Schneiden zusätzlich induktiv gehärtet
- mit Öffnungsfeder
- Vanadin-Elektrostahl, geschmiedet, ölgehärtet



Artikel-Nr.	EAN 4003773-		Kopf	Griffe	↔ mm
72 51 160	028031	MM	poliert	mit Kunststoff überzogen	160



## Drahtseilscheren

Doppelfunktion: sauber schneiden, präzise anpressen

- mit zwei Pressprofilen für Endkappen an Bowdenhüllen und Endhülsen für Drahtseilzüge
- komfortables Arbeiten durch handliche, schlanke Bauform und innenliegende Öffnungsfeder
- geschraubtes Gelenk für präzise Messerführung, nachstellbar
- hohe Übersetzung für kraftsparendes Arbeiten
- Schneidhärte ca. 64 HRC
- Chrom-Vanadin-Hochleistungsstahl, geschmiedet, ölgehärtet



Anpressen der Endkappe an das Zugseil



Anpressen der Endhülse an die Bowdenhülle



95 61 190

Artikel-Nr.	EAN 4003773-		Schneidkapazitäten				↔ mm
			⊕ Ø mm	⊙ Ø mm	◐ Ø mm	○ Ø mm	
95 61 190	040651	MM	7,0	6,0	4,0	2,5	190
95 62 190	071976	MM	7,0	6,0	4,0	2,5	190





### Kabelschere

- zum Schneiden von Cu- und Al-Kabeln, ein- und mehrdrähtig
- nicht für Stahldraht und hartgezogene Kupferleiter geeignet
- gehärtete Schneiden mit Präzisionsschliff
- schneidet glatt und sauber ohne zu quetschen
- leichter Schnitt bei Einhandbetätigung
- Klemmschutz verhindert Quetschverletzungen
- nachstellbares Schraubgelenk, selbstsichernd
- Spezial-Werkzeugstahl in Sondergüte, geschmiedet, ölgehärtet



Artikel-Nr.	EAN			AWG	
	4003773-	Ø mm	Ø mm <sup>2</sup>		mm
95 11 165	040323	15	50	1/0	165



Kabelschnitt mit Kabelschneider:  
leichter, sauberer Schnitt ohne Verformung des Kabels

### Kabelschere mit Doppelschneide

- zum Schneiden von Cu- und Al-Kabeln
- nicht für Stahldraht und hartgezogene Kupferleiter geeignet
- gehärtete Schneiden mit Präzisionsschliff
- schneidet glatt und sauber ohne zu quetschen
- durch Aufteilung des Schneidvorgangs in Vorschnitt (Isoliermantel im vorderen Schneidenbereich) und Nachschnitt (Leiter im hinteren Schneidenbereich) können Kabel bis Ø 20 mm in Einhandbetätigung geschnitten werden
- geringer Kraftaufwand durch günstige Übersetzungsverhältnisse und optimierte Schneidengeometrie
- Klemmschutz verhindert Quetschverletzungen
- nachstellbares Schraubgelenk, selbstsichernd
- Spezial-Werkzeugstahl in Sondergüte, geschmiedet, ölgehärtet



Artikel-Nr.	EAN	Schneidkapazitäten		AWG	
	4003773-	Ø mm	Ø mm <sup>2</sup>		mm
95 11 200	043928	20	70	2/0	200



**Vorschnitt:** Durch Einsatz der vorderen Schneide zum Schneiden des Isoliermantels bei größeren Kabeldurchmessern bleibt eine ergonomische Griffweite erhalten.



**Nachschnitt:** Nachdem der Mantel des Kabels im vorderen Profil durchgeschnitten wurde, werden die Leiter im hinteren Profil durchtrennt. Vorschnitt vorn, Nachschnitt hinten – so schneidet es sich leichter

## Präzisions-Abisolierzangen mit Formmessern

PATENTED

- formschlüssiges Abisolieren auch von schwer zu entfernenden Isolierwerkstoffen aus PTFE, Silikon, Radox®, Kapton® und Gummi; auch mehrlagig
- ein zweites Messerpaar hält die verbleibende Isolierung zuverlässig fest
- genau auf den jeweiligen Leiterquerschnitt abgestimmte, auswechselbare Formmesser
- mit einstellbarem Längenanschlag für gleiche Abisolierlängen bei Serienarbeit
- Zangenkörper: Stahl
- Messer: Spezial-Werkzeugstahl, ölgehärtet



12 12 06

Artikel-Nr.	EAN 4003773-		Abisolierwerte mm <sup>2</sup>	AWG	↔ mm
12 12 02	048077	⌘	0,03 - 2,08	32 - 14	195
12 12 06	049005	⌘	0,14 - 6	26 - 10	195
12 12 10	049012	⌘	2,5 - 10	13 - 7	195

Eingetragene Warenzeichen:

Radox® – HUBER+SUHNER AG; Kapton® – E. I. du Pont de Nemours and Company



Formschlüssiges Abisolieren durch präzise Messerprofile



Sauberes Einschneiden der Isolation auf dem gesamten Umfang



Automatisches Abziehen der Isolation

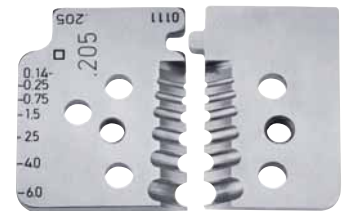

Zwei Messerpaare – parallel geführt für formschlüssiges Abisolieren

## MultiStrip 10 – Die automatische Abisolierzange

PATENTED

Universelle Messergeometrie – robust und langlebig

Optimale Griffgestaltung mit hervorragender Haptik

Vertieft liegender Drahtschneider

- vollautomatische Anpassung an handelsübliche ein-, mehr- und feindrähtige Leiter mit Standardisolierung im gesamten Kapazitätsbereich von 0,03 bis 10 mm<sup>2</sup>
- keine manuelle Feinjustierung notwendig
- keine Beschädigung der Leiter
- die Klemmbacken aus Stahl halten das Kabel rutschsicher fest, ohne die verbleibende Isolierung zu beschädigen



Artikel-Nr.	EAN 4003773-		Abisolierwerte mm <sup>2</sup>	AWG	↔ mm
12 42 195	054580	⌘	0,03 - 10	32 - 7	195

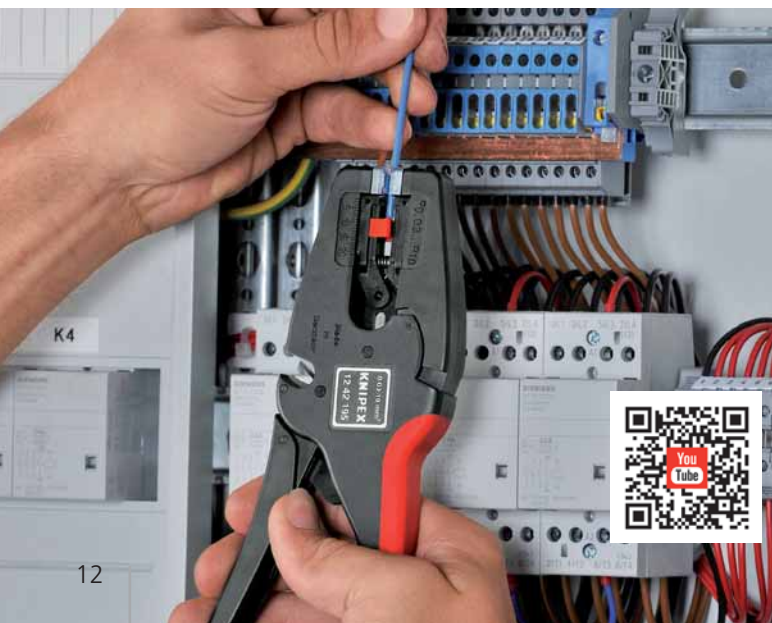

Präzises Abisolieren von 0,03 bis 10 mm<sup>2</sup> ohne Nachjustierung



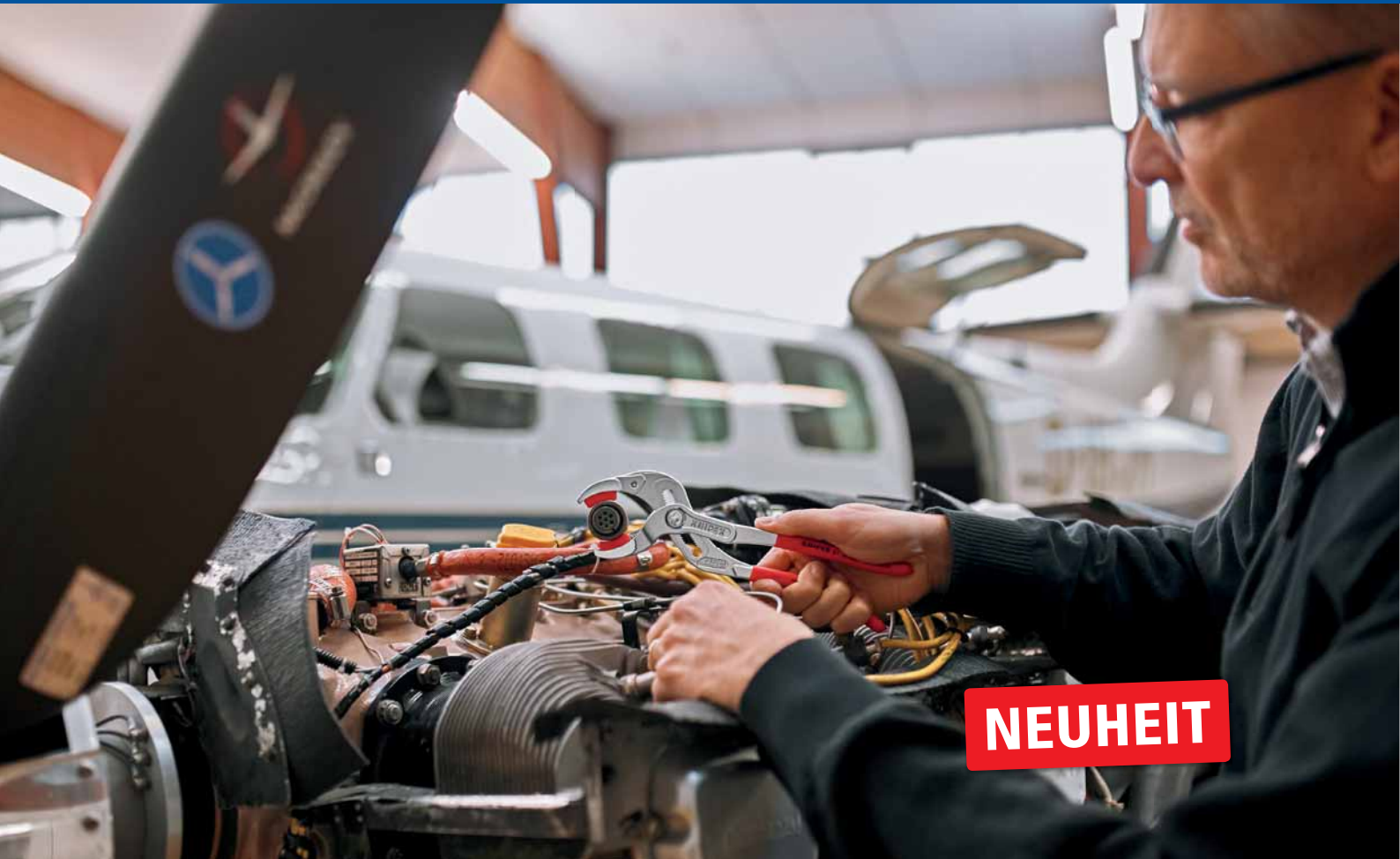

## Connectorenzange

Für Siphons, Kunststoffrohre und Connectoren bis zu Ø 80 mm

Feinverstellung für optimale Anpassung an unterschiedlichste Durchmesser

Robust, hoch belastbar

- ideal zum Anziehen und Lösen von Siphon-Verschraubungen, Kunststoff-Rohrverbindungen und runden Überwurfmüttern
- für Stecker und Kupplungen mit Schraubverschluss wie z. B. Cannon-Rundsteckverbinder
- zum schonenden Lösen von Schläuchen auf Rohrstützen
- 25-fach verstellbares, durchgestecktes Gelenk
- ergonomische Schenkelgeometrie
- Griffe mit rutschhemmendem Kunststoff überzogen
- Chrom-Vanadin Elektrostahl, geschmiedet, ölgelärtet

### 81 01 250 / 81 03 250

- mit gezahnten Greifbacken; bis Ø 80 mm

### 81 11 250 / 81 13 250





- mit auswechselbaren Kunststoffbacken für empfindliche Oberflächen; bis Ø 75 mm



81 01 250



81 13 250

Artikel-Nr.	EAN 4003773-	Zange	Griffe	Kapazität Spannbereich Ø mm	Einstellpositionen	↔ mm
81 01 250	078463	 schwarz atramentiert, Kopf poliert	mit rutschhemmendem Kunststoff überzogen	25 - 80	25	250
81 03 250	078487	 verchromt	mit rutschhemmendem Kunststoff überzogen	25 - 80	25	250
81 11 250	078470	 schwarz atramentiert, Kopf poliert	mit rutschhemmendem Kunststoff überzogen	10 - 75	25	250
81 13 250	078494	 verchromt	mit rutschhemmendem Kunststoff überzogen	10 - 75	25	250
81 19 250	078500	2 Paar Kunststoffbacken für 81 11 250 und 81 13 250				

## Präzisions-Elektronik-Seitenschneider ESD



### ESD-Zangen (Electrostatic discharge)

- elektrostatische Energie wird bei diesen Zangen langsam und kontrolliert durch die Griffe abgeleitet
- das schützt durch elektrostatische Entladung gefährdete Bauelemente
- gemäß gültigen Normen, z.B. IEC TR 61 340-5, DIN EN 61 340-5, SP Method 2472



79 02 120 ESD



79 02 125 ESD



79 22 120 ESD



79 22 125 ESD



79 32 125 ESD



79 42 125 ESD



- Präzisionszangen für feinste Schneidarbeiten, z. B. in Elektronik und Feinmechanik
- sehr genau geschliffene, scharfe Schneiden mit sehr kleinen Facetten für exakte Schnitte an empfindlichen Elektronikbauteilen; auch ohne Facette für bündiges Schneiden
- Griffe elektrisch ableitend – dissipativ
- Schneiden zusätzlich induktiv gehärtet, Schneidhärte ca. 64 HRC
- ca. 20 % weniger Gewicht als konventionelle Elektronikzangen
- geschraubtes Gelenk mit besonders sorgfältig gefertigten Gelenkflächen für gleichmäßige, reibungsarme Bewegung im gesamten Öffnungsbereich
- leichtgängige Doppelfeder für ein sanftes und gleichmäßiges Öffnen
- ergonomisch optimierte Mehrkomponenten-Griffhüllen
- geschmiedet aus Chrom-Vanadin-Kugellagerstahl

**79 02 120 ESD / 79 22 120 ESD**  
Mini-Kopf

**79 02 125 ESD / 79 22 125 ESD**  
runder Kopf

**79 12 125 ESD**  
speziell zum Trennen von hartem Draht sowie Pianodraht

**79 32 125 ESD / 79 42 125 ESD**  
spitzer Kopf

**79 52 125 ESD / 79 62 125 ESD**  
spitzer Kopf; mit Drahtklemme – kein unkontrolliertes Wegspringen der Drahtabschnitte



Artikel-Nr.	EAN 4003773-		Schneidkapazitäten				Abmessungen			
			Ø mm	Ø mm	Ø mm	Ø mm	B mm	A mm	D mm	mm
79 02 120 ESD	061595	⌘	0,2 - 1,4	1,0	0,6		6,5	9,0	6,5	120
79 02 125 ESD	061519	⌘	0,2 - 1,7	1,3	0,7		10,0	11,0	6,5	125
79 12 125 ESD	071389	⌘	0,3 - 1,7	1,3	1,0	0,6	10,0	11,0	6,5	125
79 22 120 ESD	061618	⌘	0,1 - 1,3	0,8			6,5	9,0	6,5	120
79 22 125 ESD	061533	⌘	0,1 - 1,7	1,0			10,0	11,0	6,5	125
79 32 125 ESD	061557	⌘	0,2 - 1,5	1,1	0,6		10,5	11,0	6,5	125
79 42 125 ESD	061571	⌘	0,1 - 1,5	0,8			10,5	11,0	6,5	125
79 52 125 ESD	065159	⌘	0,2 - 1,3	0,9	0,5		11,0	11,0	6,5	125
79 62 125 ESD	065166	⌘	0,1 - 1,3	0,8			11,0	11,0	6,5	125

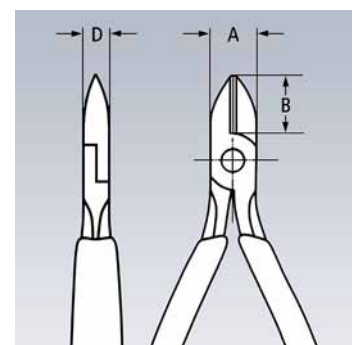



## Für ein optimiert flächenbündiges Schnittergebnis an weichen Materialien

- für Montagen mit engen Toleranzen, für präzise Drahtenden-Konfiguration
- sehr genau geschliffene, scharfe Schneiden für exakte, flächenbündige Schnitte an empfindlichen Elektronik-Bauteilen



79 42 125 Z ESD

**NEUHEIT**

Artikel-Nr.	EAN		Schneidkapazitäten	Abmessungen			
				Ø mm	B mm	A mm	D mm
79 42 125 Z	278449	MM	0,1 - 1,3	11,0	11,0	6,5	125
79 42 125 Z ESD	278450	MM	0,1 - 1,3	11,0	11,0	6,5	125



Cu-Draht  
Ø 1,3 mm

Schnitt mit 79 42 125  
(ohne Facette)

Schnitt mit 79 42 125 Z  
(flächenbündiger Schnitt)

**Der feine Unterschied**  
KNIPEX Präzisions-Elektronikzangen sind aus hochwertigem Kugellagerstahl gefertigt und mit höchster Sorgfalt verarbeitet. Jede Öffnungsbewegung verläuft spielfrei, sanft und gleichmäßig. Jeder Arbeitsschritt wird zuverlässig und präzise ausgeführt. Das erleichtert Profis die Arbeit.



## Electronic Super Knips® ESD

- Präzisionszangen für feinste Schneidarbeiten, z. B. in Elektronik und Feinmechanik
- Griffe elektrisch ableitend – dissipativ
- geschliffene, sehr scharfe Schneiden ohne Facette zum flächengleichen Trennen
- exakt geformte Spitzen durchtrennen auch anliegende Drähte ab  $\varnothing$  0,2 mm
- Gelenk mit Edelstahlknie
- extrem leichter Gang für ermüdungsarmes Arbeiten
- mit Öffnungsfeder und Öffnungsbegrenzung



78 03 125 ESD

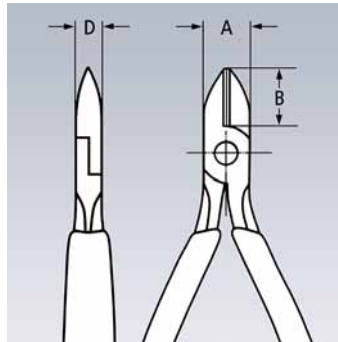

### 78 03 125 ESD

INOX – rostfreier Stahl; Schneidhärte ca. 54 HRC

### 78 13 125 ESD

INOX – rostfreier Stahl; Schneidhärte ca. 54 HRC; mit Drahtklemme – kein unkontrolliertes Wegspringen der Drahtabschnitte

### 78 61 125 ESD

Schneiden zusätzlich induktiv gehärtet, Schneidhärte ca. 64 HRC; Spezial-Werkzeugstahl, brüniert

### 78 71 125 ESD

mit Drahtklemme – kein unkontrolliertes Wegspringen der Drahtabschnitte; Schneiden zusätzlich induktiv gehärtet, Schneidhärte ca. 64 HRC; Spezial-Werkzeugstahl, brüniert



Artikel-Nr.	EAN 4003773-		Schneidkapazitäten		Abmessungen			↔ mm
			Ø mm	Ø mm	B mm	A mm	D mm	
78 03 125 ESD	025146	⌘	0,2 - 1,6	1,0	9,0	13,5	7,5	125
78 13 125 ESD	025153	⌘	0,2 - 1,6	1,0	9,0	13,5	7,5	125
78 61 125 ESD	025184	⌘	0,2 - 1,6	1,2	9,0	13,5	7,5	125
78 71 125 ESD	025191	⌘	0,2 - 1,6	1,2	9,0	13,5	7,5	125

## Elektronik-Seitenschneider mit eingesetzter Hartmetallschneide – ESD

- für extreme Anforderungen an schneidende Zangen durch harte oder zähe Materialien, z. B. Piano-, Nickel-, Wolfram- und Diodendraht, wie sie immer häufiger in der Elektronik- und Luft-/Raumfahrtindustrie eingesetzt werden
- immer das richtige Schneidwerkzeug, auch bei härtestem Material
- Präzisions-Hartmetallschneiden eingelötet in geschmiedete Rohlinge
- stabiles, durchgestecktes und spielfreies Gelenk
- Schneidhärte der HM-Schneiden 80 – 83 HRC
- Zangen mit Hartmetallschneiden haben eine wesentlich höhere Standzeit als solche mit konventionellen Schneiden
- dauerhaft zuverlässige Schneidergebnisse durch die Vermeidung von Schneidendeformationen durch Überlastung
- hohe Kostenersparnis durch längere Lebensdauer der Zangen
- Griffe elektrisch ableitend – dissipativ

77 02 120 H ESD / 77 02 135 H ESD



77 32 120 H ESD



Artikel-Nr.	EAN 4003773-		Schneidkapazitäten				↔ mm
			Ø mm	Ø mm	Ø mm	Ø mm	
77 02 120 H ESD	075813	⌘	2,0	1,4	1,0	0,6	120
77 02 135 H ESD	075837	⌘	2,2	1,6	1,2	0,8	135
77 32 120 H ESD	075820	⌘	1,6	1,0	0,6	0,2	120

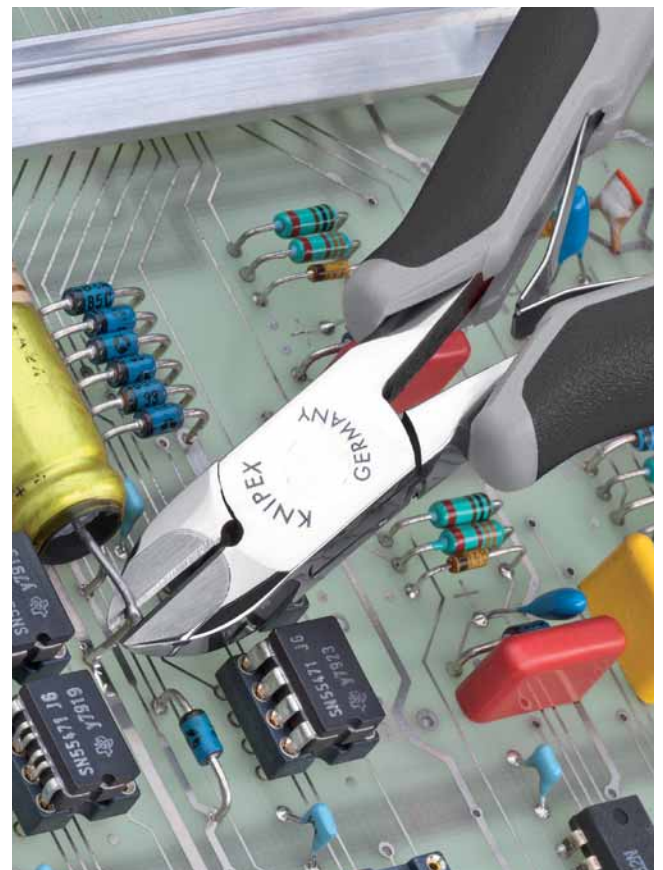



### Präzisions-Pinzetten ESD

- Chrom-/ Nickel-Stahl: rostfrei, antimagnetisch (18/10), sehr gängige Elektronik-Qualität
- ESD-Beschichtung: blendfrei schwarz, mit einem Oberflächenwiderstand von ca.  $10^5$  Ohm
- Spitzen blendfrei gebürstet
- Greifflächen mattiert für optimalen Halt



92 08 78 ESD



92 08 79 ESD



92 28 69 ESD



92 28 70 ESD



92 28 71 ESD



92 28 72 ESD



92 38 75 ESD



92 58 74 ESD



92 58 74 ESD



92 88 73 ESD

Artikel-Nr.	EAN 4003773-		Ausführung	↔ mm
92 08 78 ESD	054634	$\sphericalangle 45^\circ$	für SMD-Technik*; gewinkelte Spitzen; Greifflächen glatt	120
92 08 79 ESD	054641		zum Fassen horizontal angeordneter zylindrischer Bauteile mit $\varnothing$ 1,0 mm; Greifflächen glatt; geriffelte Griffe	120
92 28 69 ESD	054771		gerade Form; kräftige Spitze; Greifflächen glatt	130
92 28 70 ESD	054788		gerade Form; feine Spitze; Greifflächen glatt	110
92 28 71 ESD	054795		nadelfeine Spitzen; gerade Form; Greifflächen glatt	110
92 28 72 ESD	054801		Amerikanische Form, stabil; lange Spitzen; gerade Form; Greifflächen glatt	135
92 38 75 ESD	054863	$\sphericalangle 45^\circ$	sichelförmige Spitzen; Greifflächen glatt	120
92 58 74 ESD	054900		runde Spitzen, ca. 2,0 mm breit; gerade Form; Greifflächen glatt	120
92 78 77 ESD	054979		runde Spitzen, ca. 3,5 mm breit; gerade Form; Greifflächen gezahnt; geriffelte Griffe	145
92 88 73 ESD	054993		eckige Spitzen, ca. 0,9 mm breit; Greifflächen fein gezahnt	130

\* SMD-Technik: Technik zum Auflöten oberflächenmontierbarer Bauelemente (engl. Surface Mounted Devices) auf Leiterplatte ohne Verwendung von Bohrungen

### Flachrundzange und Greifzange aus Kunststoff, isolierend

- Vollisolierung reduziert das Kurzschlussrisiko
- Kunststoff, glasfaserverstärkt
- Griffe mit Weichkunststoff-Zone für sicheren Halt



Artikel-Nr.	EAN 4003773-		Beschreibung	↔ mm
98 62 01	073956		Greifzange	180
98 62 02	073963		Flachrundzange	220

## Mechanikerzangen

- hohe Biegefestigkeit der Zangenbacken/-spitzen
- Greifflächen kreuzgezahnt
- Vanadin-Elektrostahl, geschmiedet, ölgelärtet



38 11 200

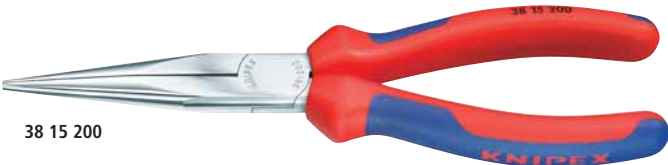

38 15 200



38 21 200



38 31 200



38 41 190



38 71 200



38 91 200

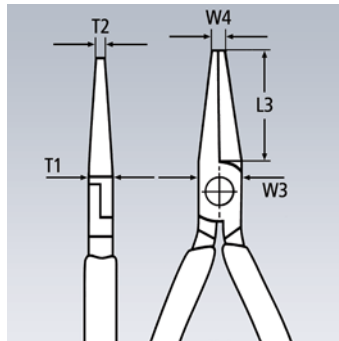

### Form 7

70° gewinkelte, flach-runde Backen zum Ziehen von Splinten.  
Für Greifaufgaben an schlecht zugänglichen Stellen.

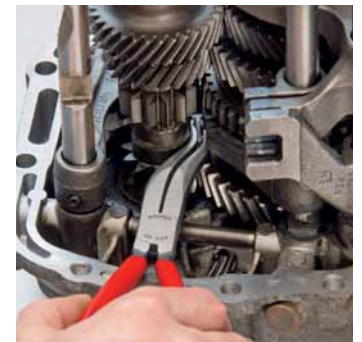

Artikel-Nr.	EAN 4003773-	Zeichensymbol	Form	Abmessungen						↔ mm
				L3 mm	W3 mm	T1 mm	W4 mm	T2 mm		
38 11 200	035169	⊖ ⊗	1	73,0	17,5	9,5	3,0	2,5	200	
38 15 200	039594	⊖ ⊗	1	73,0	17,5	9,5	3,0	2,5	200	
38 21 200	035176	∠40° ⊖ ⊗	2	73,0	17,5	9,5	3,0	2,5	200	
38 25 200	043669	∠40° ⊖ ⊗	2	73,0	17,5	9,5	3,0	2,5	200	
38 31 200	040712	⊖ ⊗	3	73,0	17,5	9,5	3,0	2,5	200	
38 35 200	017134	⊖ ⊗	3	73,0	17,5	9,5	3,0	2,5	200	
38 41 190	017141	▭ ⊗	4	50,0	18,0	8,0	2,0	8,0	190	
38 45 190	043676	▭ ⊗	4	50,0	18,0	8,0	2,0	8,0	190	
38 71 200	017202	∠70° ⊖ ⊗	7	73,0	17,5	9,5	3,0	2,0	200	
38 91 200	017219	∠45° ⊖ ⊗	9	73,0	17,5	9,5		2,5	200	
38 95 200	017233	∠45° ⊖ ⊗	9	73,0	17,5	9,5		2,5	200	





## Flachrundzangen mit Schneide (Storchnabelzangen)

Elastische Spitzen: formstabil auch bei Verwindung

- verwindungstolerante, elastische Präzisionsspitzen
- flach-runde, lange, spitz zulaufende Backen
- mit Schneiden (Härte ca. 61 HRC) für weichen, mittelharten und harten Draht
- Vanadin-Elektrostahl, geschmiedet, ölgehärtet



Artikel-Nr.	EAN 4003773-	Form	Schneidkapazitäten		Abmessungen						
			Ø mm	Ø mm	L3 mm	L4 mm	T1 mm	W3 mm	W4 mm	T2 mm	↔ mm
26 12 200	023142		3,2	2,2	73,0		9,5	17,5	3,0	2,5	200
26 22 200	023135	∠40°	3,2	2,2	73,0	23,0	9,5	17,5	3,0	2,5	200

## Präzisions-Sicherungsringzangen für Außenringe auf Wellen

Mit eingesetzten Spitzen für sicheres Arbeiten



- hoch belastbar im Dauereinsatz: bis zu 10-fach höhere Standzeit gegenüber angedrehten Spitzen
- große Auflageflächen an den Spitzen: keine Verwindung der Ringe, leichte Montage
- geschraubtes Gelenk: präziser, spielfreier Gang der Zange
- im Gelenk liegende Öffnungsfeder, geschützt und unverlierbar
- rutschhemmender Kunststoffüberzug an den Griffen
- Zangenkörper: Chrom-Vanadin-Elektrostahl, geschmiedet, ölgehärtet
- eingesetzte Spitzen: Federstahldraht, gezogen

**49 31 A0 / A1 / A2 / 49 41 A01**  
mit Überdehnungsschutz (durch Anschlag einstellbar); Einstellung mittels Innensechskantschraube; ideal für die Serienfertigung, da eine Überdehnung der Ringe wirksam vermieden wird

**Form 3**  
DIN 5254 A; gerade Spitzen; Überdehnungsschutz

**Form 4**  
DIN 5254 B; 90° gewinkelte Spitzen; Überdehnungsschutz

Artikel-Nr.	EAN 4003773-	Form	Kapazität für Wellendurchmesser Ø mm	Spitzen-Ø ca. mm	↔ mm
49 11 A0	048718	M	3 - 10	0,9	140
49 11 A1	048725		10 - 25	1,3	140
49 11 A2	048732		19 - 60	1,8	180
49 11 A3	048749		40 - 100	2,3	225
49 11 A4	048756		85 - 140	3,2	320
49 21 A01	048817	∠90°	3 - 10	0,9	130
49 21 A11	048824		10 - 25	1,3	130
49 21 A21	048831		19 - 60	1,8	165
49 21 A31	048848		40 - 100	2,3	210
49 21 A41	048855		85 - 140	3,2	305
49 31 A0	061748	M	3 - 10	0,9	140
49 31 A1	073895		10 - 25	1,3	140
49 31 A2	073901		19 - 60	1,8	180
49 41 A01	061755	M	3 - 10	0,9	130

## Montierzangen

- besonders gut geeignet für Greif-, Justier- und Montagearbeiten mit höherer Greifkraft
- Greifflächen gezahnt
- Spezial-Werkzeugstahl in Sondergüte, geschmiedet, ölgehärtet



Artikel-Nr.	EAN 4003773-	Abmessungen					
		L3 mm	W3 mm	T1 mm	W4 mm	T2 mm	↔ mm
28 01 200	044468	33,0	13,5	10,5	4,0	10,5	200



## KNIPEX-Sicherungsringzangen mit Überdehnungsschutz

Zur normgerechten Montage von Sicherungsringen in der industriellen Serienfertigung. Gerade Hersteller von sensiblen, sicherheitsrelevanten Bauteilen (wie z.B. Bremsen oder Getriebe) legen größten Wert auf die Einhaltung der DIN 471 und 472. Hier wird eine Montage der Ringe mithilfe von Zangen mit Überdehnungsschutz oder einem Konus gefordert. Die KNIPEX-Sicherungsringzangen mit Spreizbegrenzung erfüllen diese Forderung und bieten zudem eine überlegene Lebensdauer.



## Präzisions-Sicherungsringzangen für Innenringe in Bohrungen

Mit eingesetzten Spitzen für sicheres Arbeiten

- hoch belastbar im Dauereinsatz: bis zu 10-fach höhere Standzeit gegenüber angedrehten Spitzen
- geschraubtes Gelenk: präziser, spielfreier Gang der Zange
- rutschhemmender Kunststoffüberzug an den Griffen
- Zangenkörper: Chrom-Vanadin-Elektrostahl, geschmiedet, ölgehärtet
- eingesetzte Spitzen: Federstahldraht, gezogen



48 11 J2



48 21 J21



**Form 1**  
DIN 5256 C; gerade Spitzen

**Form 2**  
DIN 5256 D; 90° gewinkelte Spitzen

**Form 3**  
DIN 5256 C; gerade Spitzen

### Präzision und Haltbarkeit

Für die Spitzen wird ein hochverdichteter Federstahl mit einer riefenfreien Oberfläche eingesetzt. Hierdurch ist die Spitze dynamisch und statisch höher belastbar. Die Spitzen sind bei einmaliger Überlastung um 30 % stabiler gegenüber herkömmlichen Zangen, bei gleichzeitig guter Zugänglichkeit in der Montage. Bei dynamischer Belastung hält die Spitze bis zu 10 mal länger! Bei den Präzisions-Sicherungsringzangen werden die Spitzen durch Kaltverformung verpresst. Dadurch sind die Spitzen unverlierbar!



Innenliegende Feder: geschützte Lage im geschraubten Präzisionsgelenk. Keine Behinderung bei der Arbeit, keine Verschmutzung oder Verlust



Form 3: mit einstellbarer Öffnungsbegrenzung



KNIPEX-Präzisions-Sicherungsringzange: verwindungsfreie, leichte und schnelle Montage des Rings



Fester Sitz der Ringe: große Auflageflächen sowie Stellung der Spitzen erschweren ein Abspringen

Artikel-Nr.	EAN 4003773-	Form	Kapazität für Bohrungsdurchmesser Ø mm	Spitzen-Ø ca. mm	↔ mm
48 11 J0	048510	1	8 - 13	0,9	140
48 11 J1	048527		12 - 25	1,3	140
48 11 J2	048534		19 - 60	1,8	180
48 11 J3	048541		40 - 100	2,3	225
48 11 J4	048558		85 - 140	3,2	320
48 21 J01	048619	2 ∠90°	8 - 13	0,9	130
48 21 J11	048633		12 - 25	1,3	130
48 21 J21	048640		19 - 60	1,8	165
48 21 J31	048657		40 - 100	2,3	210
48 21 J41	048664		85 - 140	3,2	305
48 31 J1	073864	3	12 - 25	1,3	140
48 31 J2	073871		19 - 60	1,8	180







## Aviation-Minis

- Zangenschlüssel mit speziell aufgerauten Backen für sicheren Grip (Art.-Nr. 86 05 150 S02)
- Seitenschneider für Arbeiten am Kabelbaum mit speziell verrundeten Kanten (Art.-Nr. 79 02 125 S1)
- Gürteltasche aus strapazierfähigem Polyester-Gewebe für zwei Zangen
- Tasche lässt sich mittels Klettverschluss verschließen
- mit einem zweiten Klettverschluss an der Innenseite der Lasche lässt sich die Lasche im offenen Zustand fixieren und stört so nicht den Arbeitsablauf (Köcherfunktion)
- Seitenlaschen aus doppelt genähtem Gummi zum Befestigen von Mini-Taschenlampe, Kugelschreiber o.ä.



Artikel-Nr.	EAN 4003773-		↔ mm
00 19 72 V01	072768	<b>Aviation-Minis</b>	
		86 05 150 S02 KNIPEX Aviation Zangenschlüssel	150
		79 02 125 S1 Seitenschneider für Arbeiten am Kabelbaum	125

## KNIPEX Aviation Zangenschlüssel

86 05 150 S02

- zum sicheren Lösen/Entfernen von Kabelbindern ohne Schneiden
- keine scharfen Kanten am Werkzeug
- mit speziell aufgerauten Backen für sicheren Grip am Kabelbinder
- ungewollte Beschädigungen der Kabel/Isolation werden zuverlässig vermieden
- der Kabelbinder wird mit hoher Presskraft geöffnet
- kontrolliertes Entfernen des Kabelbinders
- keine Abschnitte / Abfallstücke, die herunter fallen können



Artikel-Nr.	EAN 4003773-		Zoll		Einstell- positionen	Abmessungen			↔ mm
			mm	mm		B1 mm	B2 mm	B3 mm	
86 05 150 S02	071785		1	27	14	4,7	7,0	10,5	150

## Seitenschneider

für Arbeiten am Kabelbaum

79 02 125 S1

- alle Kanten am Zangenkopf speziell verrundet
- reduziert das Risiko von ungewollten Beschädigungen von Kabeln / Isolation bei Korrekturen an Kabelbäumen



mit sehr kleiner Facette

Artikel-Nr.	EAN 4003773-		Schneidkapazitäten			Abmessungen			↔ mm
			Ø mm	Ø mm	Ø mm	B mm	A mm	D mm	
79 02 125 S1	061519		0,2-1,7	1,3	0,7	11,0	6,5	61	125



### Collar-Knacker für Aluminium-Collar

- zum Aufsprengen von Abreißmütern (Collars) aus Aluminium z. B. an Hi-Lok®-Verschraubungen (nicht geeignet für Stahl- oder Titan-Collars!)
- Schnelleinstellung per Knopfdruck direkt am Werkstück
- hohe Schneidkraft durch 10-fache Handkraftverstärkung
- Chrom-Vanadin-Elektrostahl, geschmiedet, ölgehärtet

#### 86 05 180 S4:

Schneide 45 Grad gewinkelt – für bessere Zugänglichkeit



86 05 250 S4



86 05 250 S5

Artikel-Nr.	EAN 4003773-	Einstellpositionen	Abmessungen			
			B1 mm	B2 mm	B3 mm	↔ mm
86 05 180 S4	069089	≤45°	5,0	8,0	12,0	180
86 05 250 S4	069102		8,0	8,0	14,0	250
86 05 180 S5	069096	13	5,0	8,0	12,0	180
86 05 250 S5	069119	14	8,0	8,0	14,0	250

Hi-Lok® ist ein eingetragenes Warenzeichen der Hi-Shear Corporation

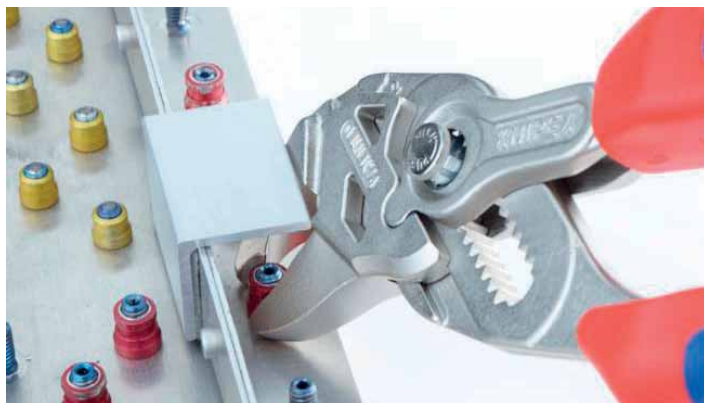

### Bolzen-Vorschneider hochübersetzt

#### Collar-Knacker für Stahl- und Titan-Collar

- zum Aufsprengen von Abreißmütern (Collars) aus Aluminium, Stahl und Titan z. B. an Hi-Lok®-Verschraubungen
- geringerer Kraftaufwand, gutes Handling
- besonders hohe Schneidleistung durch hoch übersetztes Gelenk
- mit großer Auflagefläche an den Griffhüllen für bessere Druckverteilung und angenehmeres Arbeiten
- Vanadin-Elektrostahl, geschmiedet, ölgehärtet



Artikel-Nr.	EAN 4003773-	↔ mm
61 02 200 S5	067047	≤85° 200

## Vierdornpresszangen für gedrehte Kontakte

- zum Verpressen von gedrehten Kontakten
- Vierdornpressung für hochwertigste Crimpverbindungen
- Lehdorn zur Kontrolle der Grundeinstellung
- gleichbleibend hohe Crimpqualität durch Zwangssperre (entriegelbar)
- Kraftverstärkung durch höchst effektive Hebelübersetzung für ermüdungsarmes Arbeiten
- hoher Bedienungskomfort durch handliche Bauform
- Chrom-Vanadin-Elektrostahl in Sondergüte, ölgehärtet

### 97 52 65 DG

Crimpmaß in Schritten von 0,01 mm einstellbar; mit digitaler Anzeige der eingestellten Crimpmaße und Möglichkeit der Re-Kalibrierung über RESET-Funktion mit elektronischer Verschleißüberwachung; Einstellung in mm, inch oder vergleichbare Selectorpositionen nach MIL; mit Tabelle zur Ermittlung der Einstellwerte; Zange im Kunststoffkoffer mit Schaumstoffeinlage und Positionierhilfe zur Aufnahme der Kontakte

### 97 52 65 DG A

Crimpmaß in Schritten von 0,01 mm einstellbar; mit digitaler Anzeige der eingestellten Crimpmaße und Möglichkeit der Re-Kalibrierung über RESET-Funktion mit elektronischer Verschleißüberwachung; Einstellung in mm, inch oder vergleichbare Selectorpositionen nach MIL; mit Tabelle zur Ermittlung der Einstellwerte; Zange im Kunststoffkoffer mit Schaumstoffeinlage; ohne Positionierhilfe



Gedrehte Kontakte werden für besonders anspruchsvolle Steckverbindungen z. B. in der Medizin- und Flugtechnik eingesetzt. Höchst verlässliche Crimpverbindungen können nur mit absolut präzise arbeitenden Zangen erreicht werden, die die erforderliche Crimptiefe im Bereich von 1/100 mm einhalten.



Standard-Positionierer



Universal-Positionierhilfe



Artikel-Nr.	EAN 4003773-		Anwendung	Kapazität mm <sup>2</sup>	AWG	Anzahl der Nester	↔ mm
97 52 65 DG	063216		gedrehte Kontakte (z. B. von Harting; Ilme; Phoenix; Contact Amphenol; Walther; HTS; Weidmüller)	0,14 - 6	25 - 10	1	250
97 52 65 DG A	071990		gedrehte Kontakte (z. B. von Harting; Ilme; Phoenix; Contact Amphenol; Walther; HTS; Weidmüller)	0,14 - 6	25 - 10	1	250
97 59 65 2	071600		Universal-Positionierhilfe				

## KNIPEX-Werk C. Gustav Putsch KG

Oberkamper Straße 13  
42349 Wuppertal  
Deutschland

Tel.: +49 (0) 202 – 47 94-0  
Fax: +49 (0) 202 – 47 50 58

info@knipex.de  
www.knipex.de

Ihr Händler