

GESAMTKATALOG

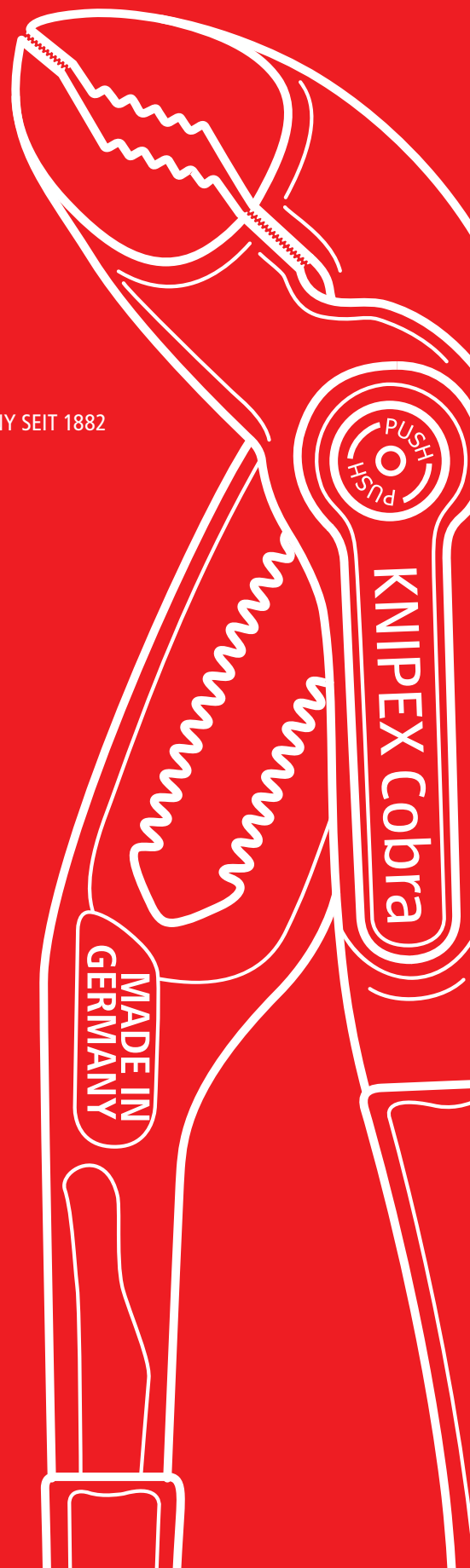

Zangen

MADE IN GERMANY SEIT 1882



Die Zangenmarke

KNIPEX Quality – Made in Germany





KNIPEX für den Mann vom Fach

1965

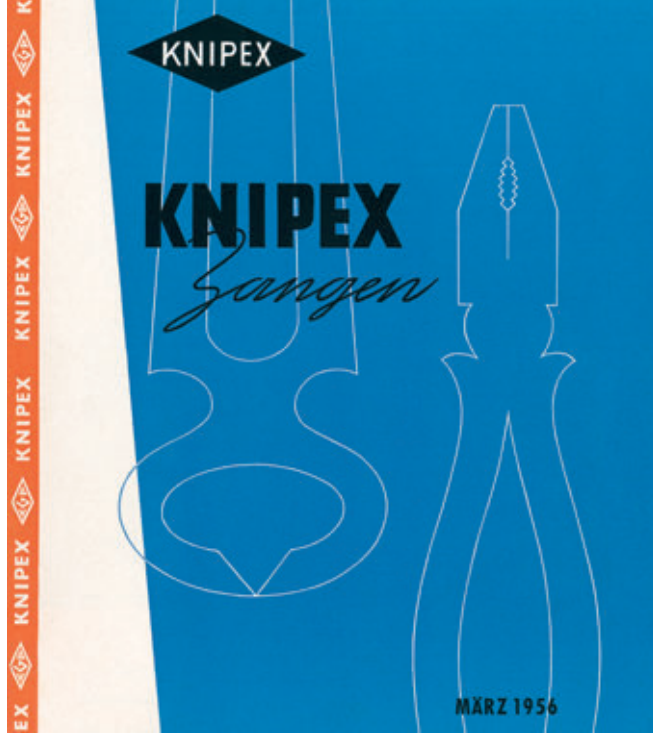

KNIPEX

KNIPEX
Zangen

MÄRZ 1956



KNIPEX

1974

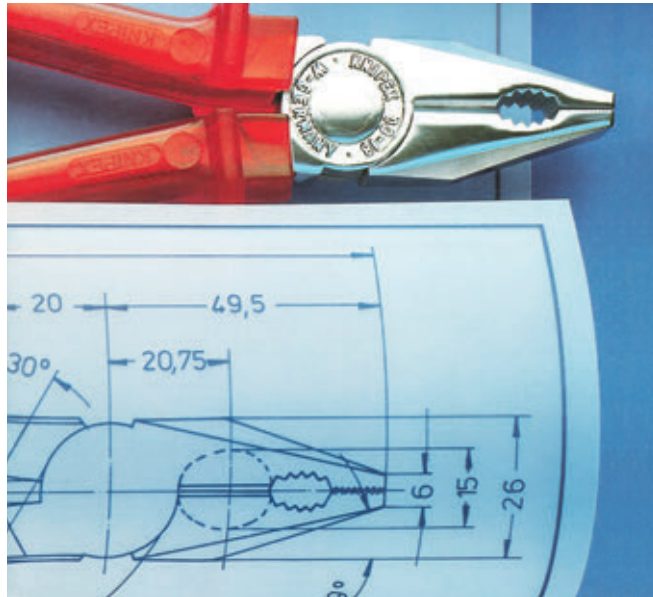

KNIPEX Pliers.
German craftsmanship
from design to production.

Catalogue 1985
2nd edition



Tarif des pinces et Tenailles
Septembre 1952



KATALOG 1939



C-GUST-PUTSCH
ZANGENFABRIK
WUPPERTAL-CRONENBERG

KNIPEX – das Unternehmen hinter den Zangen.

Seit über 130 Jahren und vier Generationen arbeiten wir mit Leidenschaft daran, für unsere Kunden und Anwender der beste Hersteller von Zangen zu sein – mit klarer Fokussierung, hohen Ansprüchen und immer wieder neuen Ideen. Unsere Marke genießt auf der ganzen Welt hohes Vertrauen, das wir konsequent erfüllen und ständig erneuern wollen.

Erfolg ist uns wichtig, wir suchen ihn aber nicht um jeden Preis. Wir orientieren uns an Werten, richten unser Handeln nachhaltig aus und stellen uns unserer Mitverantwortung für die Gesellschaft und die natürliche Umwelt, in und mit der wir leben. Mit hohen Investitionen in die Leistungsfähigkeit unseres Standorts und die Qualifikation unserer Mitarbeiter arbeiten wir heute am Erfolg von morgen und übermorgen – um für unsere Kunden auch in Zukunft der beste Partner für Zangen zu sein.

Ihr *Ralf Putsch*



Ralf Putsch, Geschäftsführender Gesellschafter.

1



CoBolt® XL

2



Cobra®

3



Elektro-Installationszange

4



X-Cut®

5

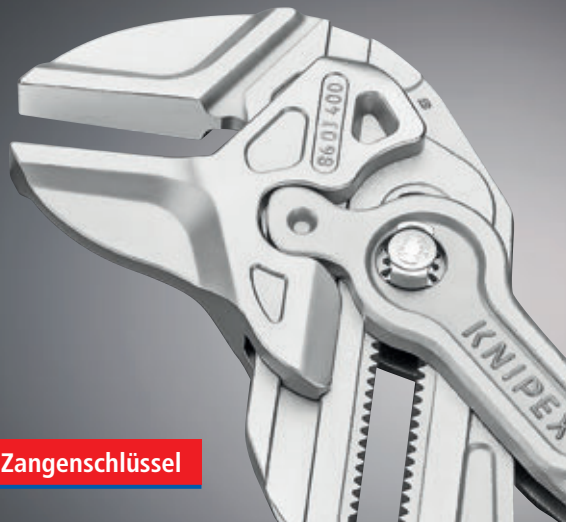

Zangenschlüssel

6



TwinForce®

7



Bolzen-Vorschneider

8



Federbandschellenzange

KNIPEX-Zangen sind anders: Ideen für mehr Nutzen und Leistung.

Immer bessere Zangen – das ist die Leitidee, deren Verwirklichung wir unsere ganze Kompetenz und Kreativität widmen. Wir geben uns mit den üblichen Lösungen nicht zufrieden, sondern entwickeln ständig neue und verbesserte Modelle, mit denen das Arbeiten besser und leichter von der Hand geht.

So kommen wir auch auf unkonventionelle Lösungen, die in der Branche neue Maßstäbe setzen: neuartige Wege der Kraftübertragung, leichtere und schnellere Bedienbarkeit, Verbindung verschiedener Funktionen in einem Werkzeug und ideenreiche Problemlöser für spezielle Anwendungen. So sparen unsere Anwender Kraft und Zeit und kommen mit weniger Aufwand zu besseren Arbeitserfolgen.

Zusätzlich zu den größeren Innovationen überarbeiten wir ständig in vielen kleinen Schritten unsere Modelle in Richtung auf verbesserte Funktion, Ergonomie und Lebensdauer.

- 1 **Kompakte Kraft:** CoBolt® XL – Zweihandbedienung für maximale Schnittkraft.
- 2 **Leichte Bedienung:** Cobra® – schnell Zugreifen, präzise Einstellen, selbstklemmender Halt.
- 3 **Multifunktion:** Elektro-Installationszange – sechs Funktionen in einer Zange.
- 4 **Universelle Schneidkraft:** X-Cut® – der erste durchgesteckte Kraftseitenschneider mit Präzisionsschneiden.
- 5 **Schnelligkeit und Vielseitigkeit:** Zangenschlüssel – schraubt, hält, biegt und presst ohne zu beschädigen.
- 6 **Hochleistungsschneiden:** TwinForce® – hohe Kraft dank einzigartiger Übersetzung.
- 7 **Vornschneiden – neu definiert:** Bolzen-Vornschneider – leicht, schlank, schneidet direkt am Drehpunkt.
- 8 **Problemlöser:** Federbandschellenzange – die einzige Zange für alle Schellen; aus allen Winkeln sicher ansetzen.



Schritt für Schritt: von der Idee zum Produkt.

Von der ersten Idee bis zum verkaufsfertigen Produkt liegen viele Schritte. Immer im Blick haben wir dabei, dass jede Neu- oder Weiterentwicklung eine spürbare Verbesserung für den Praktiker sein muss. Zur Umsetzung unserer Ideen setzen wir modernste Technologien und Verfahren ein.

Am Anfang stehen die sorgfältige Festlegung der Anforderungen und die Auswahl der besten Konzepte. Das Werkzeug wird am Rechner konstruiert und die Funktion mithilfe spezieller Software simuliert. Es folgen erste Modelle aus 3D-Druckern, deren Überarbeitung und Verbesserung, anschließend das Fräsen und ausführliche Erproben von Prototypen aus Stahl – natürlich im engen Dialog mit erfahrenen Anwendern. Die ersten mit Verfahren der Serienproduktion hergestellten Produkte durchlaufen noch einmal umfangreiche Tests – unter Bedingungen, die deutlich über der Normalbelastung liegen.



Der Feststeller der Federbandschellenzange ermöglicht einfaches und sicheres Arbeiten auch bei gespannter Schelle. Moderne CAD-Technik simuliert den Mechanismus am Bildschirm.



Filip Marovic, Projektleiter in der KNIPEX-Produktentwicklung: „Während der Entwicklungszyklen zeigt sich immer wieder, wie wichtig auch das kleinste Detail ist. Genau das motiviert mich, kreative neue Lösungen zu finden. Dabei berücksichtigen wir auch neue technische Möglichkeiten der Bearbeitungstechnik und des Materials.“



Kern-Qualitäten: Stahl – und was wir daraus machen.

Von einer KNIPEX-Zange dürfen Sie deutlich mehr erwarten. Das fängt schon beim Material an. Da die vielen Zangentypen unseres Sortiments für unterschiedliche Anforderungen und Belastungen ausgelegt sind, verwenden wir je nach Einsatzzweck besonders ausgesuchte und nach unseren Vorgaben gewalzte Stahl-Legierungen. Hohe Schnitthaltigkeit auch bei sehr harten Drähten, Bruchfestigkeit auch bei hohen Drehmomenten oder guter Schutz gegen Korrosion sind Beispiele für entsprechende Zielvorgaben.

Die jeweiligen Materialien erhalten dann in mehreren aufeinander abgestimmten Stufen der Wärmebehandlung ihr spezielles Molekulargefüge für das optimale Verhältnis von Härte und Zähigkeit. Damit erreichen wir das hohe Maß an Zuverlässigkeit, Belastbarkeit und Lebensdauer, für die KNIPEX-Zangen sprichwörtlich sind.

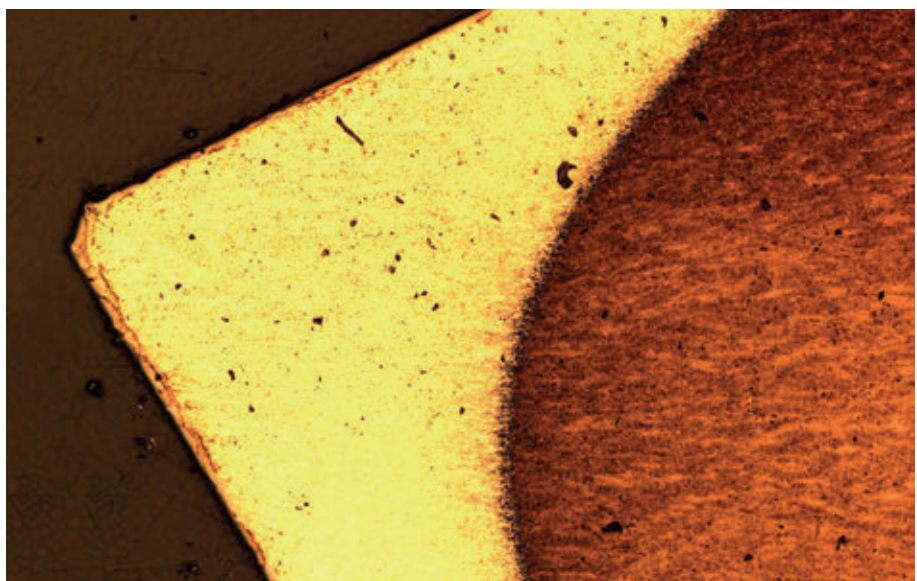

Makroaufnahme einer Schneide nach dem Induktivhärten. Präzise hebt sich der spezialgehärtete Schneidenbereich (hell) von der weicherer Gefügestruktur des Zangenkörpers (dunkel) ab.

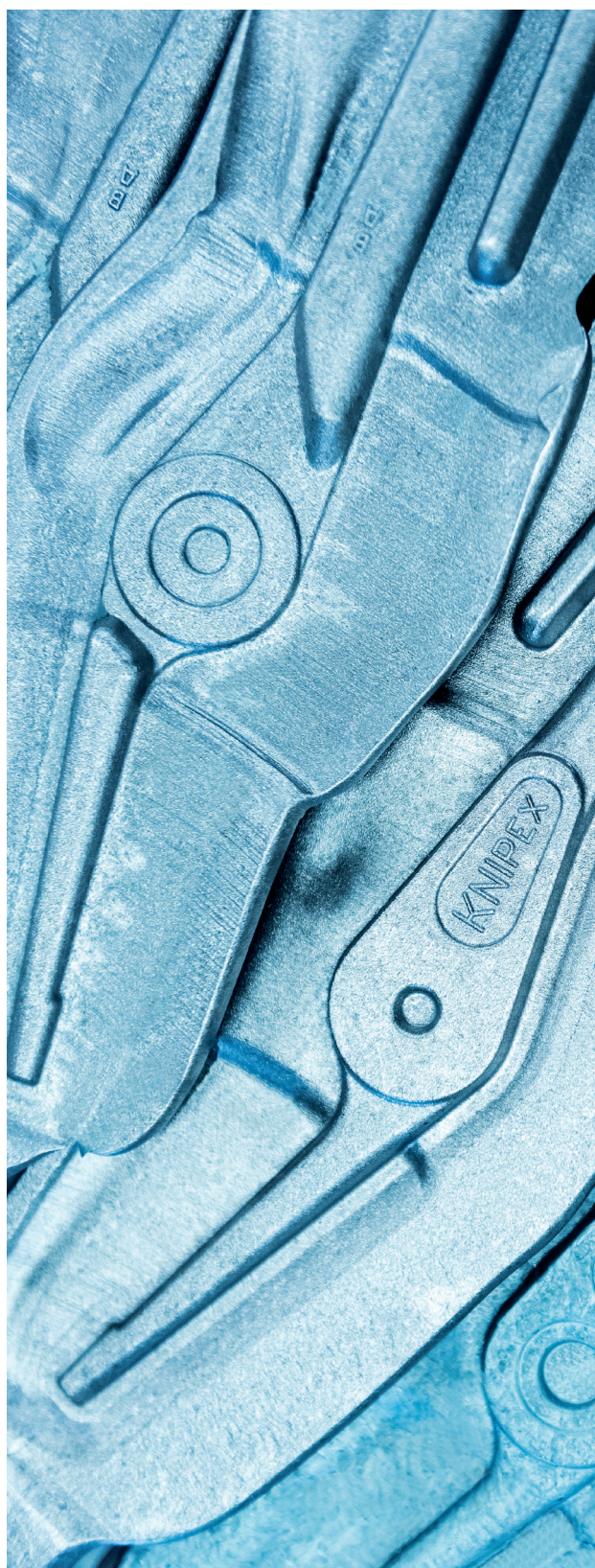

Schenkel einer „Alligator®-
Wasserpumpenzange“
beim Schmieden unter
dem hydraulischen
Oberdruckhammer.



So kommen unsere Zangen in Form: heiß und unter Hochdruck.

Das Schmieden als Verfahren der Umformung ist eine alte Kulturtechnik und übt bis heute eine große Faszination aus. Mit einer Wucht von bis zu fünf Tonnen wird bei einer Temperatur von 1.250 °C das gelb glühende Stahlstück in Ober- und Untergesenk geschlagen. Es erhält dabei seine Grundform und gleichzeitig ein sehr gut verdichtetes Gefüge.

Die Fertigung der Schmiedegesenke in unserem Werkzeugbau bedarf großer Erfahrung und hoher Präzision, denn mit dem Rohteil werden entscheidende Weichen für die spätere Qualität der Zange gelegt. Die Konturen des Schmiedestücks werden auf Bearbeitungszentren in den gehärteten und hochfesten Gesenkblock gefräst.



Schmiedegesenk für den Kraft-Seitenschneider mit angeschmiedeter Gelenkachse.

Die Technik hinter den Zangen: Maschinen – made by KNIPEX.

Jedes Werkzeug kann nur so gut sein wie die Fertigungstechnik, mit der es hergestellt wurde. Das heißt: ohne Vorsprung bei den Produktionsverfahren keine überlegenen Produkte.

Durch unsere Spezialisierung können wir uns auf Technologien fokussieren, mit denen Zangen hoher Qualität wirtschaftlich gefertigt werden. In unseren mehr als 400 Maschinen steckt über Generationen aufgebautes Spezialwissen. Viele Maschinen bauen wir selbst oder passen sie mit selbsterstellten Komponenten exakt an unsere hohen Anforderungen an. Auch die Software für die Steuerung und Bedienung der Maschinen programmieren wir in vielen Fällen selbst.

Von der Produktidee bis zum Versand der fertigen Zange an unsere Kunden: Wir machen alles unter einem Dach. So können wir alle Schritte der Wertschöpfung in ihrer Qualität und Wirtschaftlichkeit selbst und unmittelbar beeinflussen sowie ständig verbessern. Kurze Wege und der direkte Dialog erleichtern die Abstimmung der Prozesse und den Austausch unter den Mitarbeitern.

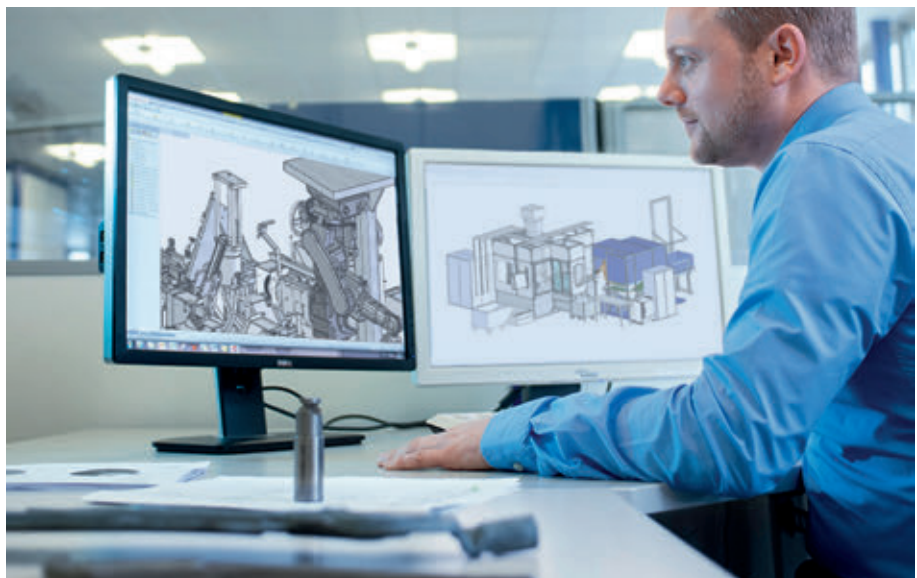

Durch die eigene Entwicklung von Verfahren und Maschinen stellen wir unsere hohen Standards sicher.



Effizient aufeinander
abgestimmte Prozesse
und Maschinen.

Täglich verlassen über
45.000 Zangen unter-
schiedlichster Modelle
unser Werk.

Erst nach mehreren
Probeschnitten ver-
lässt eine schneidende
KNIPEX-Zange
unser Werk.



Wir nehmen es ganz genau: 100% Verlässlichkeit.

Entscheidend für die Funktion einer Zange ist ihre Präzision: ohne Genauigkeit kein zuverlässiges Schneiden, Greifen und Verformen, aber auch kein spielfreier Gang. Enge Toleranzen, deren Einhaltung wir mit moderner Fertigungstechnik sicherstellen, ermöglichen die Erfüllung unserer strengen Qualitätsvorgaben.

Das Erreichen dieser Vorgaben stellen wir durch strenge Messungen und vielfältige Prüfungen sicher – sowohl nach den einzelnen Fertigungsschritten als auch am Ende des gesamten Prozesses. Hierbei nutzen wir modernste Messtechnik und Dauertestanlagen – aber auch die praxisgerechte Stückprüfung mit der Hand.



Beim Seitenschneider werden die Form und die Rauheit der Schneide mit einem optischen 3D-Messsystem präzise vermessen.

Mehr als sehr gute Zangen: was Sie noch von uns erwarten können.

Qualität endet nicht beim Produkt. Vertrauen, Zuverlässigkeit und eine partnerschaftliche Einstellung prägen unsere Geschäftsbeziehungen – mit konsequenter Kundenorientierung, gutem Service und einem kompetenten Außendienst. Wir beraten, schulen und versorgen Sie umfangreich mit digitalen Produktdaten, deren Format wir an Ihre speziellen Ansprüche anpassen. Hinzu kommen vielfältige Möglichkeiten bei der Unterstützung Ihres Abverkaufs.

Die Breite und Tiefe unseres Sortiments finden Sie weltweit bei keinem anderen Hersteller – damit bei Ihren Kunden keine Wünsche nach dem richtigen Werkzeug offen bleiben.



Auch auf Hausmessen und Thekentagen präsentieren wir unsere Sortimentsbreite und -tiefe.





Zuhause in der Welt: für Sie in über 100 Ländern vor Ort.

KNIPEX ist die Zangen-Weltmarke. Wir sind auf allen Kontinenten durch ein dichtes Netz aus Kunden, Vertretungen und Niederlassungen präsent. Um noch näher an unseren Händlern zu sein und sie besser unterstützen zu können, bauen wir unsere internationalen Aktivitäten kontinuierlich weiter aus.

Der direkte Kontakt ist durch nichts zu ersetzen – deshalb sind wir auch auf über 100 Messen im Jahr persönlich für Sie da. Auf Plattformen und mithilfe unterschiedlichster Medien – klassisch und digital – informieren wir in über 30 Sprachen umfassend über unser Sortiment und die Anwendungsmöglichkeiten. Über soziale Medien und mit hunderten von KNIPEX-Videos im Internet erreichen wir Anwender und Fans in der ganzen Welt.



Aktuelle Informationen stellen wir mehrsprachig digital auf allen gängigen Kanälen zur Verfügung.

Worauf es ankommt: unsere Mitarbeiter.

Unsere wichtigste Erfolgsgrundlage sind unsere Mitarbeiter. Ihr Wissen und Können, ihr Einsatz und ihre Ideen entscheiden über unsere Leistungsfähigkeit und damit über unsere Zukunft.

Wir sind als Unternehmen eine soziale Gemeinschaft. Unsere Kultur wollen wir so gestalten, dass sich unsere Mitarbeiter mit ihren Leistungen, aber auch als Individuen einbringen und wiederfinden können. Wir schaffen für unsere Mitarbeiter gute Voraussetzungen, ihre Möglichkeiten zu entfalten, sich weiter zu qualifizieren und ihre Gesundheit zu erhalten. Wichtig ist uns auch, dass sich Familie und Beruf gut miteinander vereinbaren lassen.

Besonders viel Aufwand und Sorgfalt investieren wir in die Ausbildung, in der wir jungen Menschen, aber auch schon Berufstätigen ein breites Spektrum beruflicher und persönlicher Kompetenzen vermitteln.



In der eigenen modernen Ausbildungswerkstatt erwerben unsere Nachwuchskräfte ihre Qualifikation.





Verantwortlich handeln – nachhaltig wirtschaften.



Als Unternehmen sehen wir uns in einer Mitverantwortung für unsere natürliche Umwelt und das Wohlergehen der Gesellschaft. Mit beiden stehen wir in vielfältiger Wechselwirkung. Wir verbrauchen Ressourcen, gehen aber möglichst schonend damit um und wollen dazu beitragen, dass sie auch nachfolgenden Generationen in gleicher oder möglichst verbesserter Form zur Verfügung stehen.

Zu unseren ökologischen Zielen gehört die kontinuierliche Senkung des Energieverbrauchs, die Reduzierung der Abfallmengen und die Pflege der Biodiversität an unserem Standort. Darüber hinaus beteiligen wir uns an größeren Klimaschutzprojekten.

Unternehmen sollten auch gute Mitbürger sein. Wir unterstützen zahlreiche Einrichtungen und Organisationen aus den Bereichen Bildung und Kultur. Wir pflegen einen engen Austausch mit Schulen und Universitäten und stärken auf vielfältige Weise das bürgerschaftliche Engagement in unserer Region.



Wir unterstützen die Bergische Musikschule beim Projekt „Singpause“, das mit besonders ausgebildeten Lehrkräften musikalische Grundlagen und Freude am gemeinsamen Singen in Schulen vermittelt.

Auf einen Blick

Produktübersicht

2	Kombi- und Multifunktionszangen Kombizangen Installationszangen Rund- und Flachzangen	
18	Abisolierzangen und Abmantelungswerkzeuge Abisolierzangen mit Formmessern MultiStrip 10 Abmantelungswerkzeuge	
44	Greif- und Gripzangen Flachzangen Rundzangen Gripzangen	
56	Sicherungsringzangen Sicherungsringzangen Präzisions-Sicherungsringzangen Sicherungsringzangen-Sets	
72	Kneif- und Monierzangen Kneifzangen Monierzangen Kraft-Monierzangen	
78	Schneidende Zangen Seitenschneider Bolzenschneider Vornschneider	
102	Zangenschlüssel, Rohr- und Wasserpumpenzangen Zangenschlüssel Cobra® Alligator® Rohrzangen	
124	Spezialzangen und Schaltschrank-Schlüssel Rohrschneider Federbandschellenzange LED-Magnetleuchte Schaltschrank-Schlüssel	
146	Kabel- und Drahtseilscheren Kabelscheren Ratschenkabelschneider Drahtseilscheren	
162	Crimpzangen und -sortimente Crimp-Systemzangen PreciForce® Kabelverbinder	
194	Isolierte Werkzeuge Zangen Schlüssel Schraubendreher Sets	
238	Elektronikzangen und Präzisions-Pinzetten Schneidende Zangen Greifende Zangen Präzisions-Pinzetten	
262	Zangen mit Befestigungsöse	
268	Werkzeugsortimente und -koffer Zangen-Sets Werkzeugtaschen Werkzeugkoffer	
330	Index Stichwortverzeichnis Zangen-ABC	

Kombi- und Multi- funktionszangen



Kombizangen	4
Kraft-Kombizangen	5
Spitz-Kombizangen	6
Mini-Kombizange	8
Kraft-Kombizangen „Lineman’s Pliers“ amerikanisches Modell	9
Elektro-Installationszangen	10
Verdrahtungszangen	12
Rundzangen mit Schneide (Schmuckbiegezangen)	13
Flachzange mit Schneide (Feinmechanikerzange)	14
Flachrundzange mit Mittenschneider (Telefonzange)	14
Flachrundzangen mit Schneide (Radiozangen)	15
Flachrundzangen mit Schneide (Storchschnabelzangen)	16

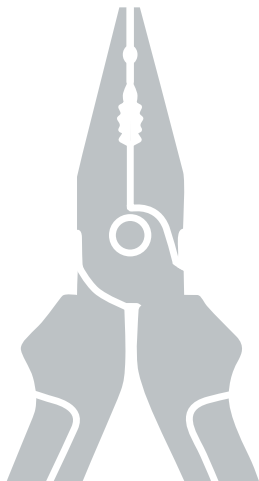

Kombizangen

- > Mit Greifzonen für Flach- und Rundmaterial für vielseitigen Einsatz
- > Mit Schneiden für weichen und harten Draht
- > Lange Schneiden für dickere Kabel
- > Schneiden zusätzlich induktiv gehärtet, Schneidhärte ca. 60 HRC
- > Spezial-Werkzeugstahl, geschmiedet, mehrstufig ölgehärtet
- > DIN ISO 5746

03 06 180 T*

- > Zange mit Befestigungsöse zum Anbringen einer Absturzsicherung

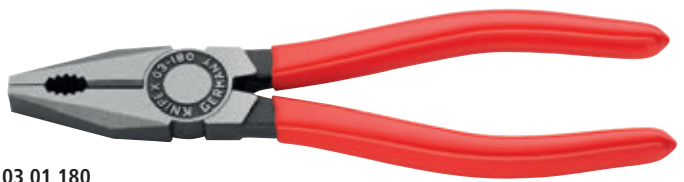

03 01 180



03 02 180



03 05 180



03 06 180 T



03 07 200



Artikel-Nr.	EAN 4003773-	↔ mm	Zange	Kopf	Griffe	Schneidkapazitäten				Δ g
						● Ø mm	◐ Ø mm	⊗ Ø mm	⊗ mm²	
03 01 140	015192	140	schwarz atramentiert	poliert	mit Kunststoff überzogen	2,8	1,8	9,0	10	106
03 01 160	013235	160				3,1	2,0	10,0	16	187
03 01 180	013242	180				3,4	2,2	12,0	16	216
03 01 200	013259	200				3,8	2,5	13,0	16	276
03 01 250	015222	250				3,8	2,5	15,0	25	480
03 02 160	023203	160	schwarz atramentiert	poliert	mit Mehrkomponenten-Hüllen	3,1	2,0	10,0	16	223
03 02 180	023197	180				3,4	2,2	12,0	16	254
03 02 200	034940	200				3,8	2,5	13,0	16	322
03 05 140	039730	140	verchromt	verchromt	mit Mehrkomponenten-Hüllen	2,8	1,8	9,0	10	139
03 05 160	039518	160				3,1	2,0	10,0	16	222
03 05 180	034933	180				3,4	2,2	12,0	16	254
03 05 200	041146	200				3,8	2,5	13,0	16	324
03 06 160	021902	160	verchromt	verchromt	isoliert mit Mehrkomponenten-Hüllen, VDE-geprüft	3,1	2,0	10,0	16	228
03 06 180	021926	180				3,4	2,2	12,0	16	264
03 06 200	033776	200				3,8	2,5	13,0	16	355
03 06 180 T	081395	180	verchromt	verchromt	isoliert mit Mehrkomponenten-Hüllen und integrierter Befestigungsöse, VDE-geprüft	3,4	2,2	12,0	16	270
03 07 160	015307	160	verchromt	verchromt	tauchisoliert, VDE-geprüft	3,1	2,0	10,0	16	254
03 07 180	015314	180				3,4	2,2	12,0	16	285
03 07 200	015321	200				3,8	2,5	13,0	16	339
03 07 250	015345	250				3,8	2,5	15,0	25	597

Kraft-Kombizangen

- ▶ 35 % Kraftersparnis gegenüber herkömmlichen Kombizangen
- ▶ Mit Schneiden (Härte ca. 63 HRC) für den harten Einsatz

- > Leichteres Arbeiten durch optimierte Übersetzung
- > Leichter schneiden, kraftvoll greifen, biegen und ziehen
- > Lange Schneiden für dickere Kabel
- > Mit Greifzonen für Flach- und Rundmaterial für vielseitigen Einsatz
- > Spezial-Werkzeugstahl in Sondergüte, geschmiedet, mehrstufig ölgehärtet
- > Schneiden zusätzlich induktiv gehärtet, Schneidhärte ca. 63 HRC
- > DIN ISO 5746

02 02 225 T*

- > Zange mit Befestigungsöse zum Anbringen einer Absturzsicherung

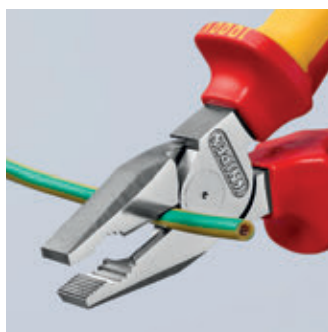

02 01 200



02 02 180

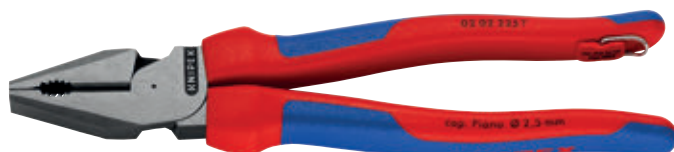

02 02 225 T



02 05 180



02 06 180



02 07 225

Artikel-Nr.	EAN	↔ mm	Zange	Kopf	Griffe	Schneidkapazitäten				g
						Ø mm	Ø mm	Ø mm	mm ²	
02 01 180	033134	180	schwarz atramentiert	poliert	mit Kunststoff überzogen	2,5	2,0	11,5	16	202
02 01 200	039679	200				2,8	2,2	13,0	25	298
02 01 225	013198	225				3,0	2,5	14,0	25	355
02 02 180	034896	180	schwarz atramentiert	poliert	mit Mehrkomponenten-Hüllen	2,5	2,0	11,5	16	240
02 02 200	034902	200				2,8	2,2	13,0	25	342
02 02 225	043379	225				3,0	2,5	14,0	25	405
02 02 225 T	079934	225	schwarz atramentiert	poliert	mit Mehrkomponenten-Hüllen und integrierter Befestigungsöse	3,0	2,5	14,0	25	410
02 05 180	043072	180	verchromt	verchromt	mit Mehrkomponenten-Hüllen	2,5	2,0	11,5	16	238
02 05 200	043089	200				2,8	2,2	13,0	25	342
02 05 225	010005	225				3,0	2,5	14,0	25	400
02 06 180	010012	180	verchromt	verchromt	isoliert mit Mehrkomponenten-Hüllen, VDE-geprüft	2,5	2,0	11,5	16	247
02 06 200	010029	200				2,8	2,2	13,0	25	343
02 06 225	010036	225				3,0	2,5	14,0	25	401
02 07 200	022299	200	verchromt	verchromt	tauchisoliert, VDE-geprüft	2,8	2,2	13,0	25	380
02 07 225	022305	225				3,0	2,5	14,0	25	486

Spitz-Kombizangen

**Kleine Kraft-Kombizange mit spitzem Maul.
Für alle gängigen Installations- und Reparaturarbeiten.**

- ▶ Besonders handlich: ideal zum Arbeiten in schwer zugänglichen Arbeitsbereichen dank schlanker Kopfform mit spitz zulaufenden Backen (sehr verdrehsicher)
- ▶ Greiffläche einseitig konvex – zum sicheren Greifen flacher Teile
- ▶ Gefräste Nut im Greifbereich ermöglicht das sichere Halten und Ziehen kleiner Werkstücke wie Nägel, Stifte und Bolzen

- > Die zuverlässige und vielseitige Spitz-Kombizange für unterwegs
- > Leichtes Schneiden dank hochübersetztem Kraftgelenk
- > Mit Schneiden für weichen, mittelharten und harten Draht
- > Lange Haltbarkeit und stabile Spitzen
- > Geschmiedet aus Spezial-Werkzeugstahl in Sondergüte, mehrstufig ölgehärtet
- > Schneiden zusätzlich induktiv gehärtet, Schneidenhärte ca. 59-63 HRC
- > DIN ISO 5746

08 22 145 T / 08 26 145T*

- > Zange mit Befestigungsöse zum Anbringen einer Absturzsicherung



08 21 145



08 22 145



08 22 145 T



08 25 145



08 26 145



08 26 145 T



Sicherer Griff auch an Flachteilen durch Dreipunktauflage



Gefräste Nut im Greifbereich





















Spitze bleibt auch bei größeren Verdrehkräften formstabil



Schlanker Kopf für optimale Zugänglichkeit



Artikel-Nr.	EAN 4003773-	↔ mm	 	Zange	Kopf	Griffe	Schneidkapazitäten				△ g
							Ø mm	Ø mm	Ø mm	mm ²	
08 21 145	078951	145	 	schwarz atramentiert	poliert	mit Kunststoff überzogen	3,0	2,0	8,0	16	116
08 22 145	078968	145	 	schwarz atramentiert	poliert	mit Mehrkomponenten-Hüllen	3,0	2,0	8,0	16	145
08 22 145 T	080640	145	 	schwarz atramentiert	poliert	mit Mehrkomponenten-Hüllen und integrierter Befestigungsöse	3,0	2,0	8,0	16	150
08 25 145	078975	145	 	verchromt	verchromt	mit Mehrkomponenten-Hüllen	3,0	2,0	8,0	16	145
08 26 145	079361	145	   	verchromt	verchromt	isoliert mit Mehrkomponenten-Hüllen, VDE-geprüft	3,0	2,0	8,0	16	145
08 26 145 T	081401	145	   	verchromt	verchromt	isoliert mit Mehrkomponenten-Hüllen und integrierter Befestigungsöse, VDE-geprüft	3,0	2,0	8,0	16	155

Kombizangen

Chrom-Vanadin

- > Für härteste Beanspruchung
- > Mit Greifzonen für Flach- und Rundmaterial für vielseitigen Einsatz
- > Mit Schneiden für weichen und harten Draht sowie Pianodraht
- > Lange Schneiden für dickere Kabel
- > Schneiden zusätzlich induktiv gehärtet, Schneidhärte ca. 64 HRC
- > Besonders verschleißfeste Greifbacken, Härte der Greifbacken ca. 53 HRC
- > Chrom-Vanadin-Hochleistungsstahl, geschmiedet, mehrstufig ölgehärtet
- > DIN ISO 5746, DIN EN 60900, IEC 60900



01 06 160

Artikel-Nr.	EAN 4003773- mm	↔ mm	Zange	Kopf	Griffe	Schneidkapazitäten				g	
						Ø mm	Ø mm	Ø mm	mm ²		
01 06 160	040729	160		verchromt	verchromt	isoliert mit Mehrkomponenten-Hüllen, VDE-geprüft	2,0	1,5	10,0	16	220
01 06 190	040415	190		verchromt	verchromt	isoliert mit Mehrkomponenten-Hüllen, VDE-geprüft	2,5	2,0	13,0	25	320

Mini-Kombizange

- > Kompakte Kombizange für Handwerk und Hobby
- > Mit Greifzonen für Flach- und Rundmaterial für vielseitigen Einsatz
- > Mit Schneiden für weichen und harten Draht
- > Schneiden zusätzlich induktiv gehärtet, Schneidhärte ca. 60 HRC
- > Vanadin-Elektrostahl, geschmiedet, mehrstufig ölgehärtet



08 05 110

Artikel-Nr.	EAN 4003773- mm	↔ mm	Zange	Kopf	Griffe	Schneidkapazitäten				g	
						Ø mm	Ø mm	Ø mm	mm ²		
08 05 110	034957	110		verchromt	verchromt	mit Mehrkomponenten-Hüllen	2,5	1,6	9,0	10	85

Kraft-Kombizangen „Lineman’s Pliers“

amerikanisches Modell

- ▶ Hoch übersetzt für leichtes Schneiden
- ▶ 50 % Kräftersparnis gegenüber herkömmlichen Kombizangen durch optimierte Übersetzung
- > Massive Ausführung für schwerste Belastung, universell einsetzbar
- > Ergonomisch optimierte Griffform für besten Handkontakt und ermüdungsarmes Arbeiten
- > Besonders wirkungsvolle kreuzgezahnte Greifzone im Zangenmaul – für festes Zupacken und Ziehen
- > Zusätzliche Greifzone unterhalb des Gelenks für kraftvolles Hebeln und Pressen
- > Mit Schneiden für weichen und harten Draht
- > Schneiden zusätzlich induktiv gehärtet, Schneidhärte ca. 64 HRC
- > Vanadin-Elektrostahl, geschmiedet, mehrstufig ölgehärtet
- > DIN ISO 5746, ASME B107.20

09 02 240 T / 09 12 240 T*

- > Zangen mit Befestigungsöse zum Anbringen einer Absturzsicherung

09 11 240 / 09 12 240 / 09 12 240 T*

- > Mit Kabel-Einziehhilfe im Gelenkspalt; mit universeller Dorn-Crimpstelle unterhalb des Gelenks



09 01 240



09 02 240



09 02 240 T



09 11 240



09 12 240



09 12 240 T



09 11/12 240: Kabel-Einziehhilfe im Gelenkspalt

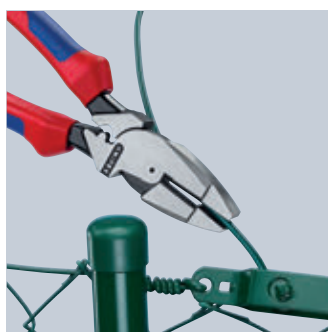











Kreuzgezahnte Greiffläche für festes Zupacken und Ziehen beim Zaunbau



Lange Schneiden zum Trennen von flachen Kabeln



09 11/12 240: Universelle Dorn-Crimpstelle unterhalb des Gelenks

Artikel-Nr.	EAN 4003773-	↔ mm		Zange	Kopf	Griffe	Schneidkapazitäten		 g
							 Ø mm	 Ø mm	
09 01 240	064992	240		schwarz atramentiert	poliert	mit rutschhemmendem Kunststoff überzogen	4,6	3,0	435
09 02 240	065005	240		schwarz atramentiert	poliert	mit Mehrkomponenten-Hüllen	4,6	3,0	470
09 02 240 T	079941	240		schwarz atramentiert	poliert	mit Mehrkomponenten-Hüllen und integrierter Befestigungsöse	4,6	3,0	463
09 11 240	071952	240		schwarz atramentiert	poliert	mit rutschhemmendem Kunststoff überzogen	4,6	3,0	435
09 12 240	071969	240		schwarz atramentiert	poliert	mit Mehrkomponenten-Hüllen	4,6	3,0	470
09 12 240 T	079958	240		schwarz atramentiert	poliert	mit schlanken Mehrkomponenten-Hüllen, mit integrierter Befestigungsöse zum Anbringen einer Absturzsicherung	4,6	3,0	455

* Weitere Werkzeuge mit Befestigungsöse finden Sie ab Seite 266

Elektro-Installationszangen

Das Multitalent für den Profi.

- ▶ 6 Funktionen in einer Zange
- ▶ Multifunktionszange für die Elektroinstallation; zum Greifen von Flach- und Rundmaterial, Biegen, Entgraten, Kabelschneiden, Abisolieren und Crimpen von Aderendhülsen
- > Glatte Greifflächen an der Spitze für ein beschädigungsfreies Greifen von Einzeladern; profilierte Greifflächen und Brennerloch zum Greifen von Flach- und Rundmaterial
- > Markante Außenkante an den Greifflächen zum Bearbeiten von Unterputz Dosen und Entgraten von Durchführungs Löchern
- > Abisolierlöcher für Leiter 0,75 - 1,5 mm² und 2,5 mm²
- > Crimpnest für Aderendhülsen 0,5 - 2,5 mm²
- > Kabelschere mit Präzisionsschneiden (induktiv gehärtet) für Cu- und Al-Kabel bis 5 x 2,5 mm² / Ø 15 mm
- > Schlanke Bauform für gute Zugänglichkeit
- > Geschraubtes Gelenk: präziser, spielfreier Gang der Zange
- > Spezial-Werkzeugstahl in Sondergüte, geschmiedet, mehrstufig ölgehärtet

13 82 200 T* / 13 96 200 T*

- > Zangen mit Befestigungsöse zum Anbringen einer Absturzsicherung

13 91 200 / 13 92 200 / 13 96 200

- > Bei den Modellen mit im Gelenk integrierter Öffnungsfeder hält die aktivierte Sperrklinke die Schneiden geschlossen während die anderen Funktionen erhalten bleiben; mit dem intelligenten Zuhaltemechanismus kann man greifen ohne die Zange zu öffnen. Die Schneide bleibt geschlossen und geschützt.

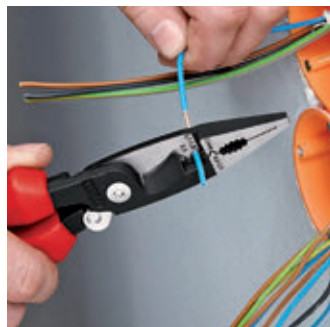
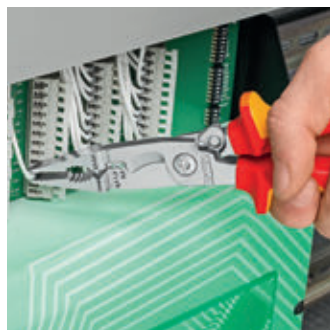

13 81 200



13 82 200



13 82 200 T



13 86 200



13 91 200



13 92 200



13 96 200

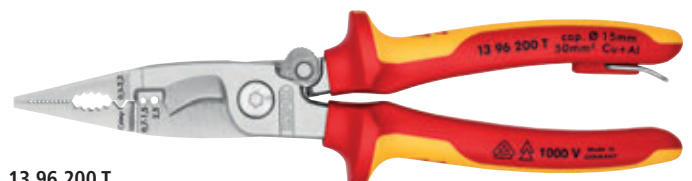

13 96 200 T

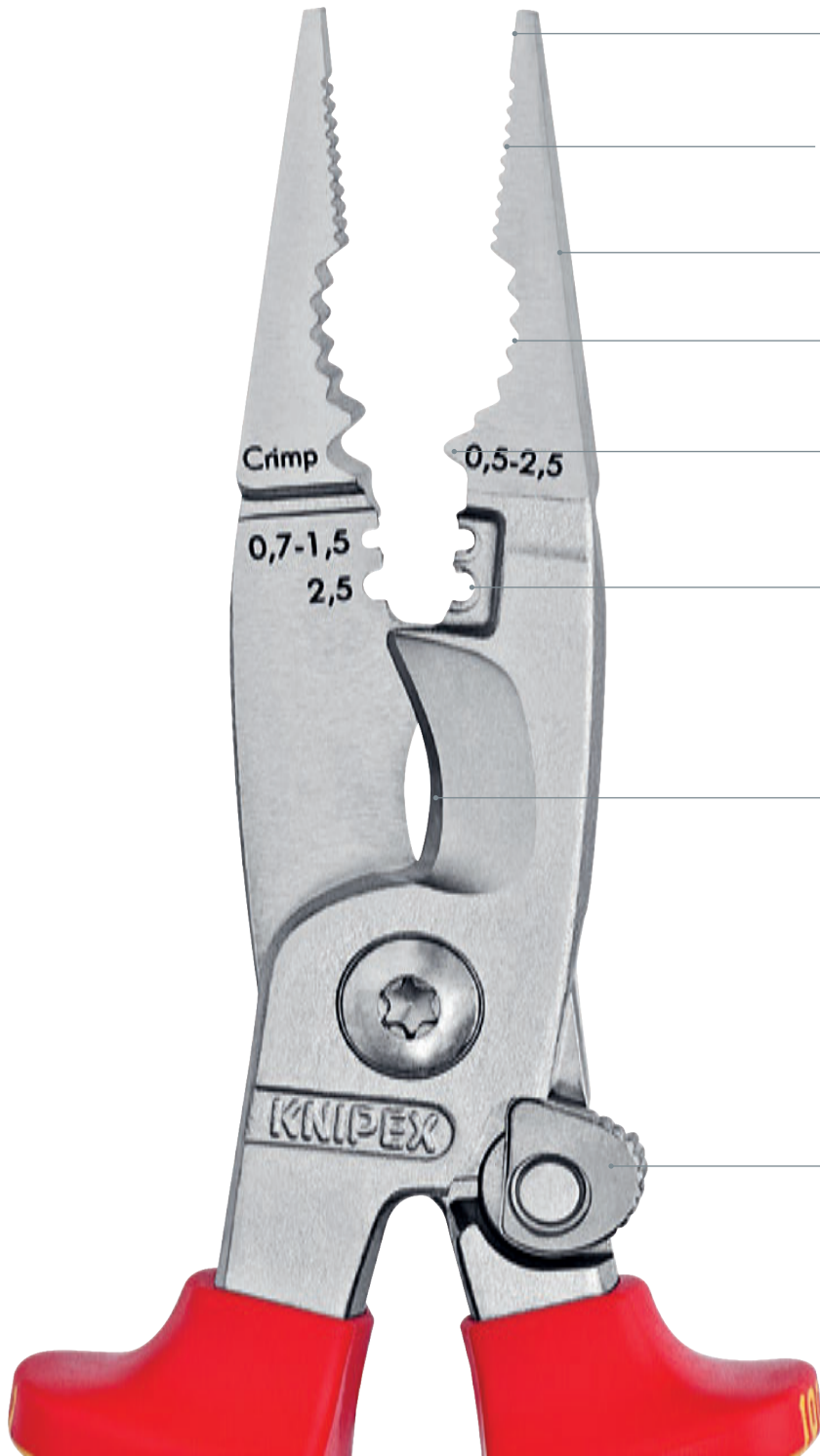

Glatte Greiffläche

zum beschädigungsfreien Greifen, Flachdrücken, Rundformen

Werkstoffschonende profilierte Greiffläche, abgeflacht

zum kräftigeren, beschädigungsarmen Greifen

Markante Außenkante

zum Entgraten und Aufweiten von Löchern

Brennerloch

zum Greifen von Rundteilen und Kabeln

Universal Crimpnest

für Aderendhülsen von 0,5 bis 2,5 mm²

Abisolieren

für Kupferleiter von 0,75 bis 1,5 und 2,5 mm²

Scherschneide

zum Schneiden von Kupferkabeln bis Ø 15 mm (5 x 2,5 mm²)

13 91 200 / 13 92 200 / 13 96 200

Bei den Modellen mit im Gelenk integrierter Öffnungsfeder, hält die aktivierte Sperrklinke die Schneiden geschlossen während die anderen Funktionen erhalten bleiben; mit dem intelligenten Zuhaltemechanismus kann man „Greifen“ ohne die Zange zu öffnen. Die Schneide bleibt geschlossen und geschützt.

Artikel-Nr.	EAN 4003773-	↔ mm	Zange	Kopf	Griffe	Schneidkapazitäten		Abisolierwerte für Einzeladern mm ²	Crimpkapazität mm ²	Δ g	
						Ø mm	mm ²				
13 81 200	075240	200	schwarz atramentiert	poliert	mit Kunststoff überzogen	15	50	0,75 - 1,5 / 2,5	0,5 - 2,5	265	
13 82 200	075080	200	schwarz atramentiert	poliert	mit Mehrkomponenten-Hüllen	15	50	0,75 - 1,5 / 2,5	0,5 - 2,5	280	
13 82 200 T	079972	200	schwarz atramentiert	poliert	mit Mehrkomponenten-Hüllen und integrierter Befestigungsöse	15	50	0,75 - 1,5 / 2,5	0,5 - 2,5	267	
13 86 200	075097	200	⚠ 1000 V 🔌	verchromt	verchromt	isoliert mit Mehrkomponenten-Hüllen, VDE-geprüft	15	50	0,75 - 1,5 / 2,5	0,5 - 2,5	280
13 91 200	075257	200	schwarz atramentiert	poliert	mit Kunststoff überzogen	15	50	0,75 - 1,5 / 2,5	0,5 - 2,5	265	
13 92 200	075103	200	schwarz atramentiert	poliert	mit Mehrkomponenten-Hüllen	15	50	0,75 - 1,5 / 2,5	0,5 - 2,5	280	
13 96 200	075110	200	⚠ 1000 V 🔌	verchromt	verchromt	isoliert mit Mehrkomponenten-Hüllen, VDE-geprüft	15	50	0,75 - 1,5 / 2,5	0,5 - 2,5	280
13 96 200 T	081425	200	⚠ 1000 V 🔌	verchromt	verchromt	isoliert mit Mehrkomponenten-Hüllen und integrierter Befestigungsöse, VDE-geprüft	15	50	0,75 - 1,5 / 2,5	0,5 - 2,5	275

Verdrahtungszangen

- > Die ideale Zange bei Verkabelungsarbeiten
- > Zum Greifen und Biegen von Drähten
- > Zum Schneiden von mittelhartem und hartem Draht
- > Präzisionsschneiden zusätzlich induktiv gehärtet, Schneidhärte ca. 60 HRC
- > Mit Präzisions-Abisolierlöchern
- > Zum Crimpen von Aderendhülsen
- > Vanadin-Elektrostahl, geschmiedet, mehrstufig ölgehärtet

13 05 160 T*

- > Zange mit Befestigungsöse zum Anbringen einer Absturzsicherung



13 01 160



13 02 160



13 05 160



13 05 160 T

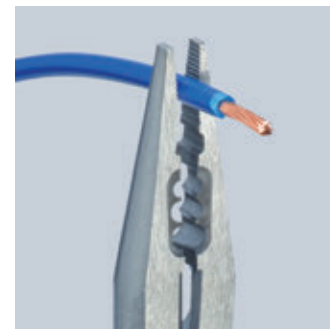
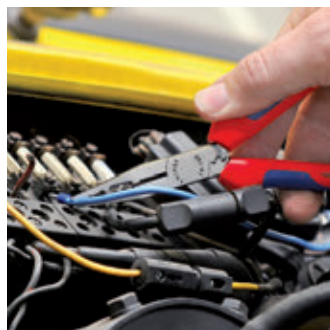
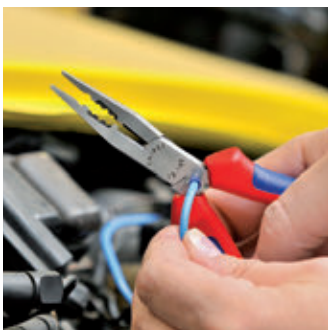







Schneiden

Abisolieren

Crimpen 0,5 bis 2,5 mm²

Greifen

Artikel-Nr.	EAN 4003773-	↔ mm		Zange	Kopf	Griffe	Schneidkapazitäten		Abisolierwerte / Kapazität mm ²	 g
							Ø mm	Ø mm		
13 01 160	034971	160		schwarz atramentiert	poliert	mit Kunststoff überzogen	2,5	1,6	0,5 - 0,75 / 1,5 / 2,5	112
13 02 160	010470	160		schwarz atramentiert	poliert	mit Mehrkomponenten-Hüllen	2,5	1,6	0,5 - 0,75 / 1,5 / 2,5	139
13 05 160	071426	160		verchromt	verchromt	mit Mehrkomponenten-Hüllen	2,5	1,6	0,5 - 0,75 / 1,5 / 2,5	139
13 05 160 T	079965	160		verchromt	verchromt	mit Mehrkomponenten-Hüllen und integrierter Befestigungsöse	2,5	1,6	0,5 - 0,75 / 1,5 / 2,5	142

Rundzangen mit Schneide

Schmuckbiegeezangen

- > Für feine Draht- und Silberschmuckarbeiten
- > Geeignet für Biege- und Schneidarbeiten auch im Elektronik-Bereich
- > Zum Anbiegen von Drahtösen
- > Feine, spitz zulaufende, runde Backen, präzisionsgeschliffen
- > Schneiden zusätzlich induktiv gehärtet, Schneidhärte ca. 60 HRC
- > Vanadin-Elektrostahl, geschmiedet, mehrstufig ölgehärtet

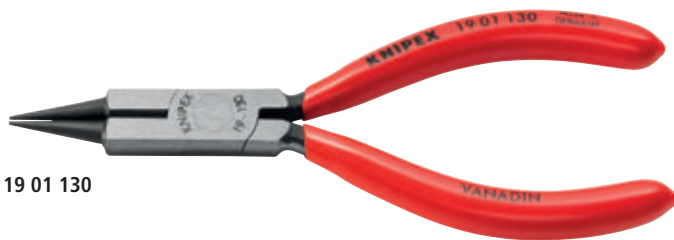

19 01 130

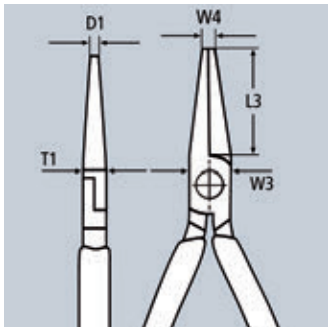

Artikel-Nr.	EAN	↔ mm	Zange	Kopf	Griffe	Schneidkapazitäten		Abmessungen					Δ g
						● Ø mm	● Ø mm	D1 mm	L3 mm	T1 mm	W3 mm	W4 mm	
19 01 130	034995	130	schwarz atramentiert	poliert	mit Kunststoff überzogen	2,2	1,6	1,0	32,0	8,0	13,5	2,0	73
19 03 130	014348	130	verchromt	verchromt	mit Kunststoff überzogen	2,2	1,6	1,0	32,0	8,0	13,5	2,0	72

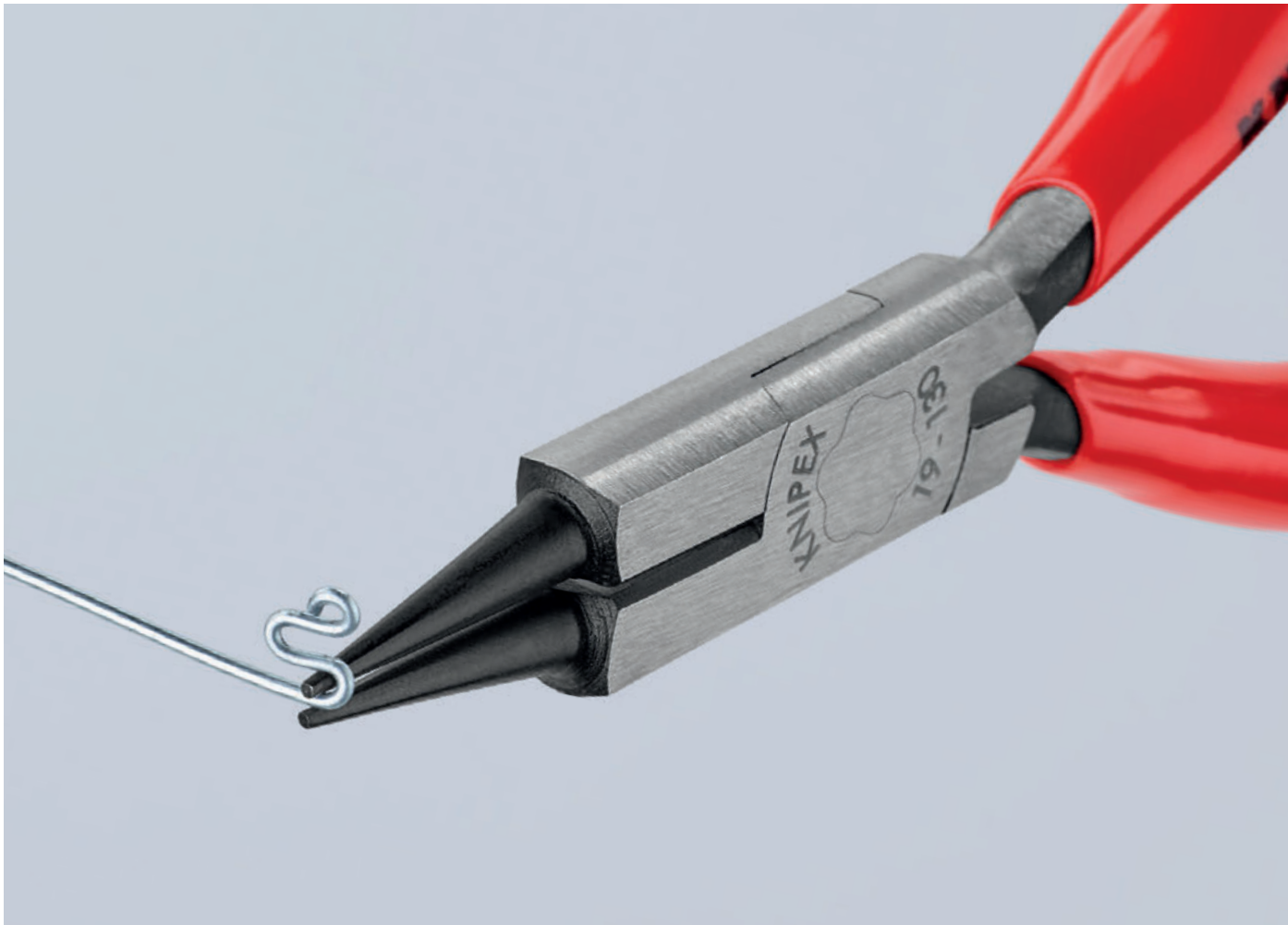

Flachzange mit Schneide

Feinmechanikerzange

- > Geeignet für feinere Greif- und Schneidarbeiten
- > Flache, lange Backen, dünn zulaufend
- > Schneiden zusätzlich induktiv gehärtet, Schneidhärte ca. 60 HRC
- > Spezial-Werkzeugstahl in Sondergüte, geschmiedet, mehrstufig ölgehärtet
- > DIN ISO 5745

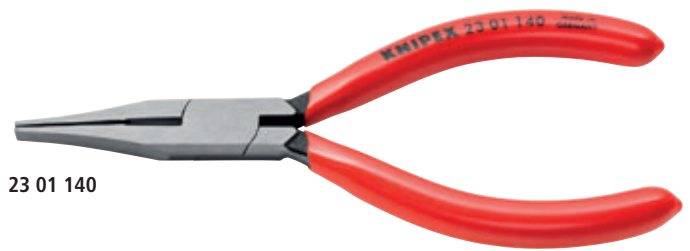

23 01 140

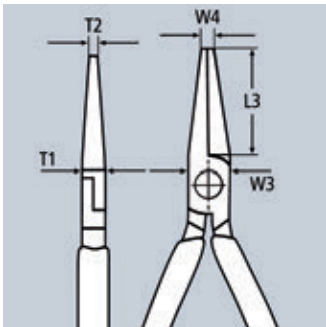

Artikel-Nr.	EAN 4003773-	↔ mm	Kopf	Griffe	Schneidkapazitäten		Abmessungen					g
					Ø mm	Ø mm	T1 mm	L3 mm	W3 mm	W4 mm	T2 mm	
23 01 140	041290	140	poliert	mit Kunststoff überzogen	2,5	1,6	7,0	35	12,5	3,0	4,5	75

Flachrundzange mit Mittenschneider

Telefonzange

- > Zum Fassen und Trennen von Einzelleitern in Kabelbäumen
- > Mit Mittenschneider für weichen Draht
- > Flach-runde Backen
- > Greifflächen gezahnt
- > Chrom-Vanadin-Elektrostahl, geschmiedet, ölgehärtet



27 01 160

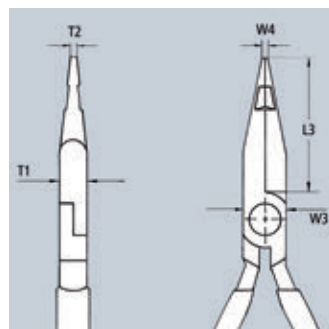

Artikel-Nr.	EAN 4003773-	↔ mm	Kopf	Griffe	Abmessungen					g
					L3 mm	W3 mm	T1 mm	W4 mm	T2 mm	
27 01 160	016106	160	poliert	mit Kunststoff überzogen	47,0	16,5	9,5	3,0	2,0	120

Flachrundzangen mit Schneide

Radiozangen

- > Geeignet für feinere Greif- und Schneidarbeiten
- > Flach-runde, lange, spitz zulaufende Backen
- > Greifflächen gezahnt
- > Mit Schneiden für weichen, mittelharten und harten Draht
- > Schneiden zusätzlich induktiv gehärtet, Schneidhärte ca. 61 HRC
- > Vanadin-Elektrostahl, geschmiedet, mehrstufig ölgehärtet
- > DIN ISO 5745

25 06 160 T*

- > Zange mit Befestigungsöse zum Anbringen einer Absturzsicherung

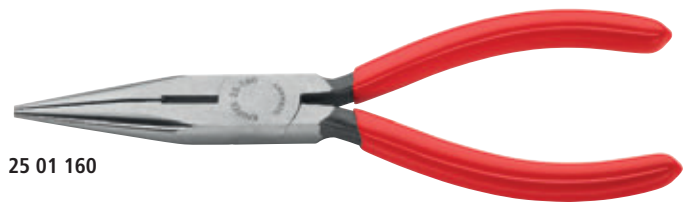

25 01 160

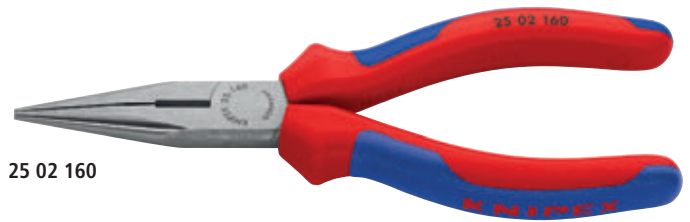

25 02 160



25 06 160



25 25 160

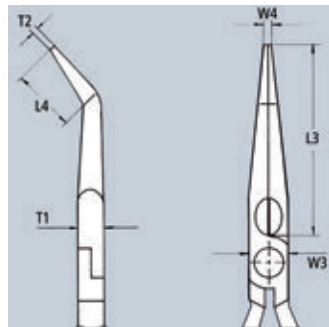
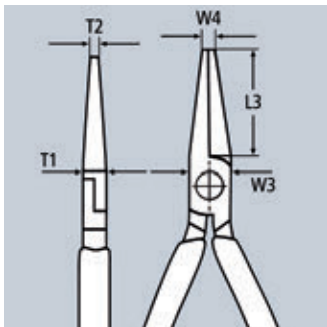

Artikel-Nr.	EAN	↔ mm	Zange	Kopf	Griffe	Schneidkapazitäten		Abmessungen						
						Ø mm	Ø mm	L3 mm	L4 mm	W3 mm	T1 mm	W4 mm	T2 mm	Δ g
25 01 125	015932	125				2,2	1,6	27,0		13,0	7,0	2,5	1,8	73
25 01 140	033158	140				2,5	1,6	42,0		15,0	8,0	2,5	2,0	90
25 01 160	033912	160				2,5	1,6	50,0		16,5	9,0	3,0	2,5	115
25 02 140	023159	140				2,5	1,6	42,0		15,0	8,0	2,5	2,0	109
25 02 160	023166	160				2,5	1,6	50,0		16,5	9,0	3,0	2,5	144
25 03 125	043065	125				2,2	1,6	27,0		13,0	7,0	2,5	1,8	72
25 05 140	035015	140				2,5	1,6	42,0		15,0	8,0	2,5	2,0	111
25 05 160	022817	160				2,5	1,6	50,0		16,5	9,0	3,0	2,5	144
25 06 160	033806	160				2,5	1,6	50,0		16,5	9,0	3,0	2,5	146
25 06 160 T	081432	160				2,5	1,6	50,0		16,5	9,0	3,0	2,5	155
25 21 160	050476	160				2,5	1,6	50,0	23,0	16,5	9,0	3,0	2,5	116
25 25 160	016007	160				2,5	1,6	50,0	23,0	16,5	9,0	3,0	2,5	143
25 26 160	052111	160				2,5	1,6	50,0	23,0	16,5	9,0	3,0	2,5	144

* Weitere Werkzeuge mit Befestigungsöse finden Sie ab Seite 266

Flachrundzangen mit Schneide

Storchschnabelzangen

► Elastische Spitzen: formstabil auch bei Verwindung

- > Verwindungstolerante, elastische Präzisionsspitzen
- > Flach-runde, lange, spitz zulaufende Backen
- > Mit Schneiden (Härte ca. 61 HRC) für weichen, mittelharten und harten Draht
- > Schneiden zusätzlich induktiv gehärtet, Schneidenhärte ca. 61 HRC
- > Vanadin-Elektrostahl, geschmiedet, mehrstufig ölgehärtet
- > DIN ISO 5745

26 12 200 T / 26 15 200 T / 26 16 200 T / 26 22 200 T / 26 25 200 T / 26 26 200 T*

> Zangen mit Befestigungsöse zum Anbringen einer Absturzsicherung

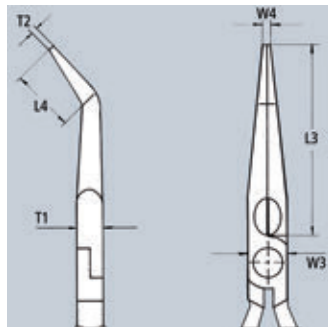
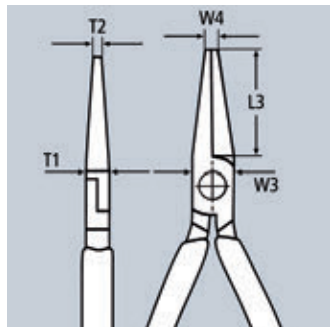

26 11 200

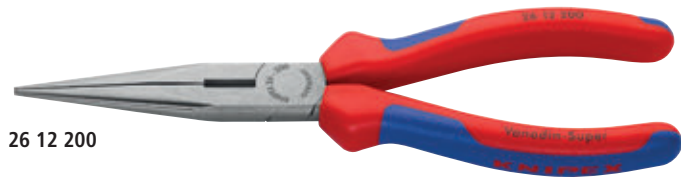

26 12 200

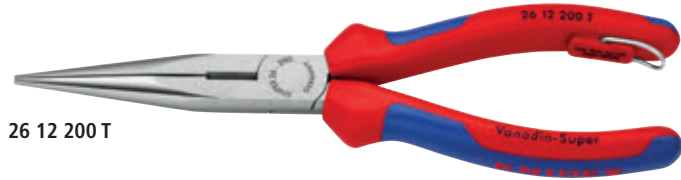

26 12 200 T

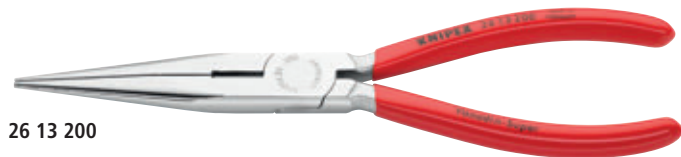

26 13 200



26 15 200



26 25 200

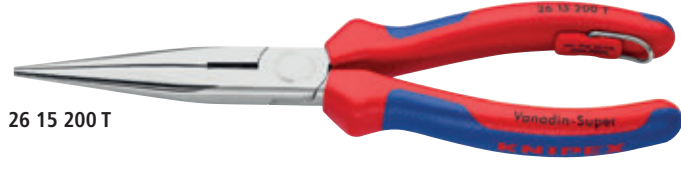

26 15 200 T



26 16 200



26 16 200 T



Artikel-Nr.	EAN 4003773-	↔ mm		Zange	Kopf	Griffe	Schneidkapazitäten		Abmessungen						⚖ g
							Ø mm	Ø mm	L3 mm	L4 mm	W3 mm	T1 mm	W4 mm	T2 mm	
26 11 200	022824	200		schwarz atramentiert	poliert	mit Kunststoff überzogen	3,2	2,2	73,0		18,0	9,5	3,0	2,5	170
26 12 200	023142	200		schwarz atramentiert	poliert	mit Mehrkomponenten- Hüllen	3,2	2,2	73,0		18,0	9,5	3,0	2,5	201
26 12 200 T	079989	200		schwarz atramentiert	poliert	mit Mehrkomponenten- Hüllen und integrierter Befestigungsöse	3,2	2,2	73,0		18,0	9,5	3,0	2,5	200
26 13 200	040590	200		verchromt		mit Kunststoff überzogen	3,2	2,2	73,0		18,0	9,5	3,0	2,5	169
26 15 200	035022	200		verchromt	verchromt	mit Mehrkomponenten- Hüllen	3,2	2,2	73,0		18,0	9,5	3,0	2,5	198
26 15 200 T	079996	200		verchromt	verchromt	mit Mehrkomponenten- Hüllen und integrierter Befestigungsöse	3,2	2,2	73,0		18,0	9,5	3,0	2,5	204
26 16 200	022831	200		verchromt	verchromt	isoliert mit Mehrkomponenten- Hüllen, VDE-geprüft	3,2	2,2	73,0		18,0	9,5	3,0	2,5	206
26 16 200 T	081449	200		verchromt	verchromt	isoliert mit Mehrkomponenten- Hüllen und integrierter Befestigungsöse, VDE- geprüft	3,2	2,2	73,0		18,0	9,5	3,0	2,5	215
26 17 200	016069	200		verchromt	verchromt	tauchisoliert, VDE-geprüft	3,2	2,2	73,0		18,0	9,5	3,0	2,5	212
26 21 200	022848	200		schwarz atramentiert	poliert	mit Kunststoff überzogen	3,2	2,2	73,0	23,0	18,0	9,5	3,0	2,5	171
26 22 200	023135	200		schwarz atramentiert	poliert	mit Mehrkomponenten- Hüllen	3,2	2,2	73,0	23,0	18,0	9,5	3,0	2,5	197
26 22 200 T	080008	200		schwarz atramentiert	poliert	mit Mehrkomponenten- Hüllen und integrierter Befestigungsöse	3,2	2,2	73,0	23,0	18,0	9,5	3,0	2,5	202
26 25 200	035039	200		verchromt	verchromt	mit Mehrkomponenten- Hüllen	3,2	2,2	73,0	23,0	18,0	9,5	3,0	2,5	199
26 25 200 T	080015	200		verchromt	verchromt	mit Mehrkomponenten- Hüllen und integrierter Befestigungsöse	3,2	2,2	73,0	23,0	18,0	9,5	3,0	2,5	205
26 26 200	022855	200		verchromt	verchromt	isoliert mit Mehrkomponenten- Hüllen, VDE-geprüft	3,2	2,2	73,0	23,0	18,0	9,5	3,0	2,5	204
26 26 200 T	081456	200		verchromt	verchromt	mit Mehrkomponenten- Hüllen und integrierter Befestigungsöse	3,2	2,2	73,0	23,0	18,0	9,5	3,0	2,5	215
26 27 200	016090	200		verchromt	verchromt	tauchisoliert, VDE-geprüft	3,2	2,2	73,0	23,0	18,0	9,5	3,0	2,5	220



Abisolierzangen und
Abmantelungswerkzeuge

Abisolierzangen	20
Elektronik-Abisolierschere	21
Elektronik-Abisolierzange	21
Abisolier-Seitenschneider	22
Präzisions-Abisolierzangen mit Formmessern	24
Abisolierzangen mit Formmessern	25
KNIPEX MultiStrip 10 – Automatische Abisolierzange	26
Selbsteinstellende Abisolierzangen	27
KNIPEX PreciStrip16	28
Automatische Abisolierzange	30
Automatische Flachkabel-Abisolierzange	31
Automatische Abmantelungszange	31
Mini-Abisolierwerkzeug	32
Abisolierzange für Glasfaserkabel	32
Abisolierwerkzeug für Glasfaserkabel	33
Lackabzieh-Pinzette	33
Abmantelungszangen	34
KNIPEX StriX®- Abisolierzangen mit Kabelschere	35
Abisolierzangen	36
Abmantelungswerkzeuge mit Schleppklinge	36
Elektriker-Klappmesser	37
Abmantelungswerkzeuge für Wendelschnitt	37
Abmantelungswerkzeug	38
Abisolierwerkzeug für Koaxialkabel	38
Abisolierwerkzeug für Koaxial- und Datenkabel	39
Abmantelungswerkzeug für Flach- und Rundkabel	40
Abmantelungswerkzeug für Datenkabel	40
Universal-Abmantelungswerkzeuge	41
Tiefen-Abmantelungswerkzeug	41
KNIPEX ErgoStrip® – Universal-Abmantelungswerkzeug	43



Abisolierzangen

Universal

- > Für ein-, mehr- und feindrähtige Leiter mit Kunststoff- oder Gummiisolation max. Ø 5 mm oder 10 mm² Leiterquerschnitt
- > Einfache Verstellung auf den gewünschten Draht- oder Litzendurchmesser durch Rändelschraube und Kontermutter
- > Spezial-Werkzeugstahl, geschmiedet, ölgehärtet

11 06 160 T*

- > Zange mit Befestigungsöse zum Anbringen einer Absturzsicherung

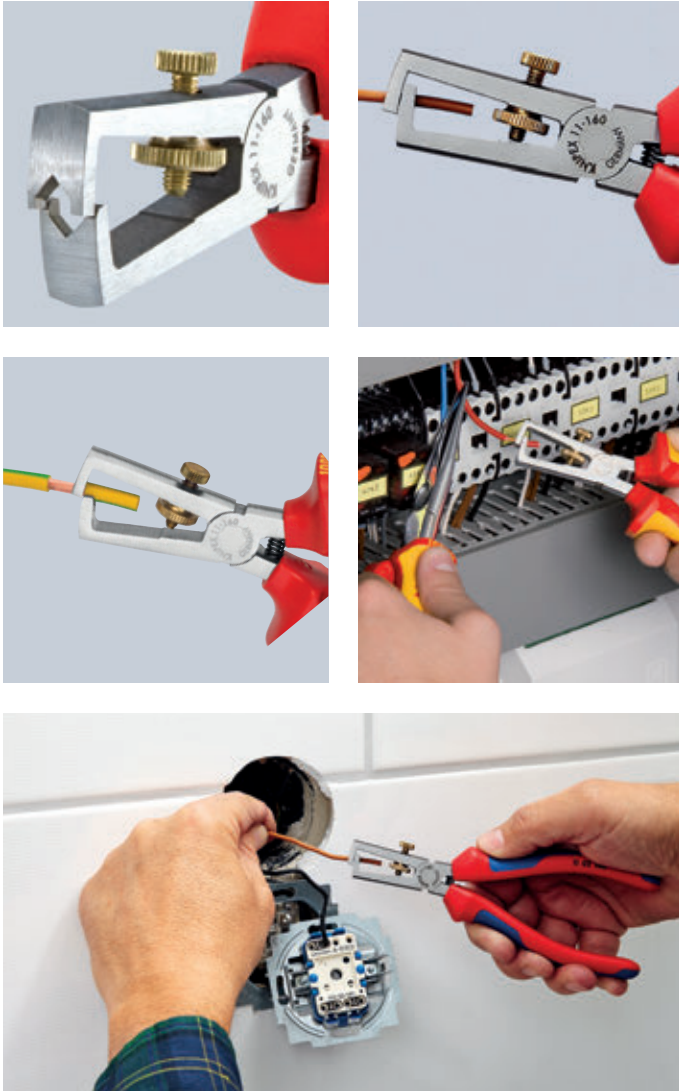

11 01 160



11 02 160



11 05 160



11 06 160 T



11 12 160

Artikel-Nr.	EAN 4003773-	↔ mm		Zange	Kopf	Griffe	Abisolierwerte			⚖ g
							Ø mm	mm ²	AWG	
11 01 160	033868	160	MM	schwarz atramentiert	poliert	mit Kunststoff überzogen	5,0	10	7	131
11 02 160	023180	160	MM	schwarz atramentiert	poliert	mit Mehrkomponenten-Hüllen	5,0	10	7	165
11 05 160	039570	160	MM	verchromt	verchromt	mit Mehrkomponenten-Hüllen	5,0	10	7	157
11 06 160	021933	160	⚠ 1000V MM	verchromt	verchromt	isoliert mit Mehrkomponenten-Hüllen, VDE-geprüft	5,0	10	7	200
11 06 160 T	081418	160	⚠ 1000V ⚡ MM	verchromt	verchromt	isoliert mit Mehrkomponenten-Hüllen, VDE-geprüft; mit integrierter isolierter Befestigungsöse zum Anbringen einer Absturzsicherung	5,0	10	7	180
11 07 160	015499	160	⚠ 1000V ⚡ MM	verchromt	verchromt	tauchisoliert, VDE-geprüft	5,0	10	7	180
11 12 160	034964	160	MM	schwarz atramentiert	poliert	mit Mehrkomponenten-Hüllen	5,0	10	7	156
11 17 160	015505	160	⚠ 1000V ⚡ MM	verchromt	verchromt	tauchisoliert, VDE-geprüft	5,0	10	7	181
11 09 01	052326	Ersatzteil-Set (Schraube und Mutter)								

Elektronik-Abisolierschere

- > Zum Schneiden und Abisolieren ein-, mehr- und feindrätiger Leiter mit Leiterquerschnitt bis 0,75 mm²
- > Spitzer Scherenkopf oberhalb des Abisolierlochs zum präzisen Schneiden feiner Drähte in engen Bereichen
- > Einfache Verstellung auf den gewünschten Draht- oder Litzendurchmesser durch Rändelschraube und Kontermutter
- > Mit Öffnungsfeder
- > Spezial-Werkzeugstahl, ölgehärtet

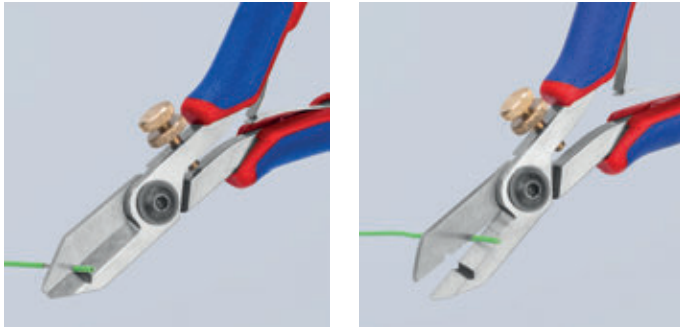

Artikel-Nr.	EAN	↔ mm		Kopf	Griffe	Abisolierwerte mm ²	⚖ g
11 82 130	4003773-071648	140	MM	poliert	mit Mehrkomponenten-Hüllen	0,01 - 0,75	85

Elektronik-Abisolierzange

- > Für ein-, mehr- und feindrätige Leiter mit Kunststoff- oder Gummiisolation 0,1 bis 0,8 mm Leiterdurchmesser
- > Einfache Verstellung auf den gewünschten Draht- oder Litzendurchmesser durch Rändelschraube und Kontermutter
- > Mit Öffnungsfeder
- > Die Spiegelpolitur bietet in Verbindung mit einem feinen Ölfilm einen guten Rostschutz – keine Störungen im Schaltkreis durch abblätternde Chromteile
- > Spezial-Werkzeugstahl, geschmiedet, ölgehärtet

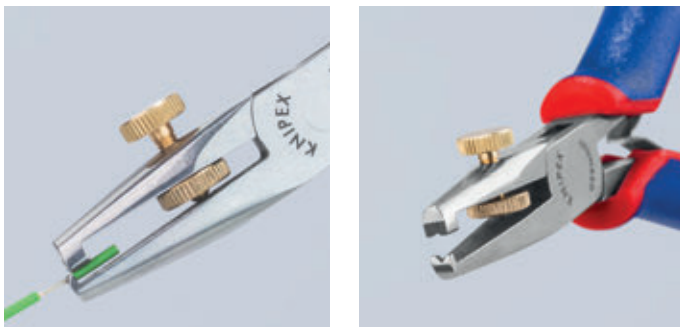

Artikel-Nr.	EAN	↔ mm		Kopf	Griffe	Abisolierwerte Ø mm	⚖ g
11 92 140	4003773-016908	140	MM	spiegelpoliert	mit Mehrkomponenten-Hüllen	0,1 - 0,8	99



Abisolier-Seitenschneider

- ▶ Mit langer Schneide
- ▶ Hohe Schneidleistung durch Kraftgelenk
- > Präzisions-Abisolierlöcher für Leiter 1,5 und 2,5 mm²
- > Komfortables Schneiden von NYM-Kabeln bis 5 x 2,5 mm²
- > Lange Spitzen für feinste Schneidarbeiten auch unter beengten Verhältnissen
- > Induktiv gehärtete Präzisionsschneiden, Schneidhärte ca. 60 HRC
- > Vanadin-Elektrostahl, geschmiedet, mehrstufig ölgehärtet

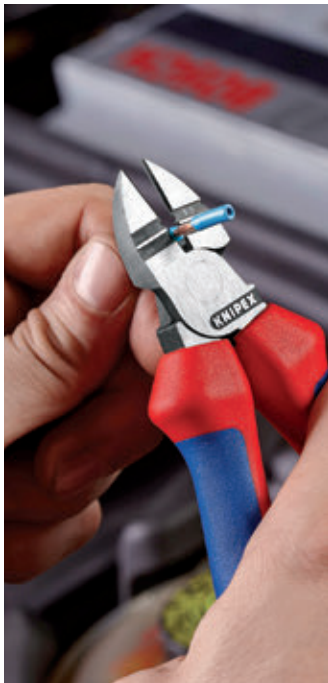

14 22 160



14 25 160



14 26 160



verlängerte Schneide

verbesserte Übersetzung

Artikel-Nr.	EAN 4003773-	↔ mm	Zange	Kopf	Griffe	Abisolierwerte mm ²	AWG	Schneidkapazitäten		g
								Ø mm	Ø mm	
14 22 160	034988	160	schwarz atramentiert	poliert	mit Mehrkomponenten-Hüllen	1,5 / 2,5	15 / 13	2,5	1,5	206
14 25 160	028697	160	verchromt	verchromt	mit Mehrkomponenten-Hüllen	1,5 / 2,5	15 / 13	2,5	1,5	224
14 26 160	040279	160	verchromt	verchromt	isoliert mit Mehrkomponenten-Hüllen, VDE-geprüft	1,5 / 2,5	15 / 13	2,5	1,5	216

Präzisions-Abisolierzangen

mit Formmessern

- > Formschlüssiges Abisolieren auch von schwer zu entfernenden Isolierwerkstoffen aus PTFE, Silikon, Radox®, Kapton® und Gummi; auch mehrlagig
- > Ein zweites Messerpaar hält die verbleibende Isolierung zuverlässig fest
- > Genau auf den jeweiligen Leiterquerschnitt abgestimmte, auswechselbare Formmesser
- > Mit einstellbarem Längensschlag für gleiche Abisolierlängen bei Serienarbeit
- > Messer: Spezial-Werkzeugstahl, ölgehärtet
- > Zangenkörper: Stahl



Sauberes Einschneiden der Isolation auf dem gesamten Umfang



Formschlüssiges Abisolieren durch präzise Messerprofile



12 12 02 mit Kabelführung und Längensschlag



12 12 02



12 12 11



12 12 13

12 12 02

- > Mit zusätzlicher Kabelführung für eine genaue Positionierung des Kabels an den Abisolierstellen der Messer

12 12 11 / 12 12 12 für Solarkabel

- > Speziell abgestimmt auf mehrlagige und auf Radox®-Isolierungen
- > Mit zusätzlicher Kabelabstützung für eine bessere Zentrierung mehrlagig isolierter Leiter in den Abisolierprofilen

12 12 13 / 12 12 14

- > Speziell für Kabel gemäß amerikanischer Spezifikation (AWG)

Maximale Kabelquerschnitte (in mm²) pro Profil:

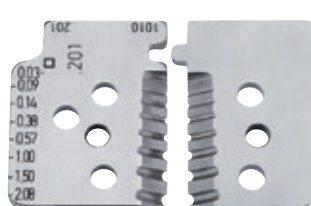

12 19 02

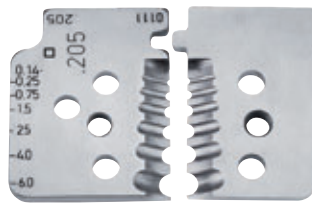

12 19 06

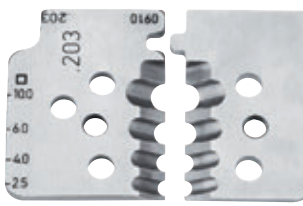

12 19 10

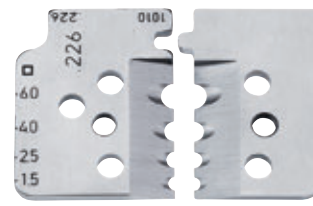

12 19 11

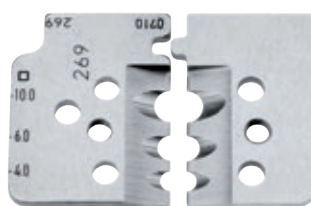

12 19 12

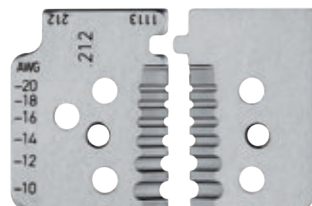

12 19 13

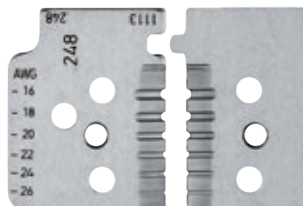

12 19 14

Radox® ist ein eingetragenes Warenzeichen der Huber & Suhner AG
 Kapton® ist ein eingetragenes Warenzeichen der E. I. du Pont de Nemours and Company

Arbeitsprinzip mit Formmessern

Mit dem Ringschnitt um die gesamte Isolation wird sauber und präzise abisoliert. Dies ist besonders bei Leitern wichtig, die exakt abisoliert werden müssen.

Auch bei schwierigen Materialien, wie Isolierwerkstoffen aus PTFE, Radox® und mehrlagigen Isolierungen, funktioniert das ohne Probleme.



Präzise und zuverlässig

Zwei Messerpaare (1) schneiden die Isolation auf dem gesamten Umfang ein. Anschließend werden die Messerpaare auseinander bewegt, so dass die Isolation formschlüssig abgezogen wird (2). Die Zange öffnet nach dem Abisoliervorgang automatisch.

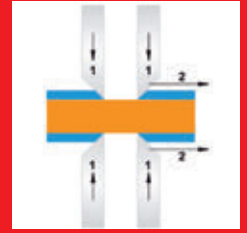

Artikel-Nr.	EAN 4003773-	↔ mm		Zange	Griffe	Abisolierwerte mm ²	AWG	Δg
12 12 02	048077	195	MM PATENTED	brüniert	mit Mehrkomponenten-Hüllen	0,03 - 0,09 / 0,14 / 0,38 / 0,57 / 1 / 1,5 / 2,08	32 - 14	447
12 12 06	049005	195				0,14 - 0,25 / 0,75 / 1,5 / 2,5 / 4 / 6	26 - 10	445
12 12 10	049012	195				2,5 / 4 / 6 / 10	13 - 7	445
12 12 11	062998	195	MM PATENTED	brüniert	mit Mehrkomponenten-Hüllen	1,5 / 2,5 / 4 / 6	15 - 10	449
12 12 12	073758	195				4 / 6 / 10	11 - 7	450
12 12 13	077534	195	MM PATENTED	brüniert	mit Mehrkomponenten-Hüllen		10 / 12 / 14 / 16 / 18 / 20	450
12 12 14	077541	195					16 / 18 / 20 / 22 / 24 / 26	450
12 19 02	049036	1 Satz Ersatzmesser für 12 12 02						
12 19 06	049043	1 Satz Ersatzmesser für 12 12 06						
12 19 10	049050	1 Satz Ersatzmesser für 12 12 10						
12 19 11	063001	1 Satz Ersatzmesser für 12 12 11						
12 19 12	073765	1 Satz Ersatzmesser für 12 12 12						
12 19 13	077558	1 Satz Ersatzmesser für 12 12 13						
12 19 14	077565	1 Satz Ersatzmesser für 12 12 14						

Abisolierzangen

mit Formmessern

- > Mit auswechselbaren Messern für vier (abgestimmt auf Durchmesser) oder sechs (abgestimmt auf Querschnitte) verschiedene Leiter
- > Kein Beschädigen des Leiters durch präzise geschliffene Formmesser, auch feindrähtige Litzen werden schonend abisoliert
- > Klemmbacken halten den Draht beim Abisolieren fest
- > Mit einstellbarem Längenanschlag für gleiche Abisolierlängen bei Serienarbeit
- > Eine Druckfeder bringt die Zange in Ausgangsstellung zurück
- > Messer: Spezial-Werkzeugstahl, ölgehärtet
- > Zangenkörper: Aluminium

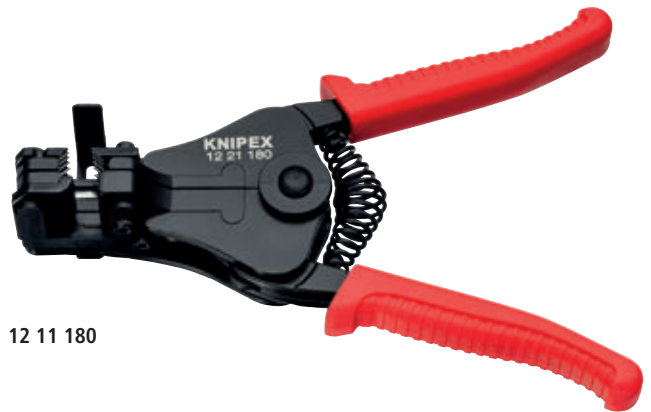

12 11 180



12 11 180: Drahtdurchmesser in mm

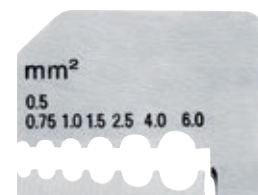

12 21 180: Drahtquerschnitte in mm²

Artikel-Nr.	EAN 4003773-	↔ mm	MM	Zange	Griffe	Abisolierwerte		AWG	Δg
						Ø mm	mm ²		
12 11 180	000792	180	MM	schwarz lackiert	mit Kunststoff-Griffhüllen	0,5 / 1,2 / 1,6 / 2,0		20 - 19 / 17 / 15 / 13 / 11 / 10	368
12 21 180	000815	180				0,5 - 0,75 / 1 / 1,5 / 2,5 / 4 / 6	366		
12 19 180	022145	1 Paar Ersatzmesser für 12 11 180							
12 29 180	022152	1 Paar Ersatzmesser für 12 21 180							

KNIPEX MultiStrip 10

Automatische Abisolierzange

- ▶ Abisolieren ohne Nachjustieren von 0,03 bis 10,0 mm²
 - ▶ Vertieft liegender Drahtschneider
 - ▶ Universelle Messergeometrie – robust und langlebig
 - ▶ Optimale Griffgestaltung mit hervorragender Haptik
- > Vollautomatische Anpassung an alle ein-, mehr- und feindrähtige Leiter mit Standard-Isolierung im gesamten Kapazitätsbereich von 0,03 bis 10,0 mm²
 - > Keine manuelle Feinjustierung notwendig
 - > Keine Beschädigung der Leiter
 - > Die Klemmbacken aus Stahl halten das Kabel rutschsicher fest, ohne die verbleibende Isolation zu beschädigen
 - > Mit vertieft liegendem Drahtschneider für Cu- und Al-Leiter mehrdrähtig bis 10 mm² und eindrätig bis 6 mm²
 - > Besonders leichtgängige Mechanik und sehr geringes Gewicht
 - > Messerblock und Längenanschlag auswechselbar
 - > Griff mit Weichkunststoff-Zone für sicheren Halt
 - > Gehäuse: Kunststoff, glasfaserverstärkt
 - > Messer: Spezial-Werkzeugstahl, ölgehärtet



12 42 195

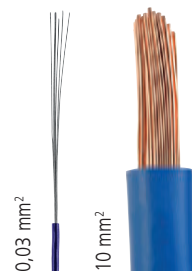

Klemmbacken aus Stahl verhindern ein Durchrutschen des Leiters



Präzises Abisolieren von 0,03 bis 10 mm² ohne Nachjustierung



Drahtschneider bis 10 mm² mehrdrätig



Patenterte Mechanik

Die Einschneidetiefe der Abisoliermesser wird dem Durchmesser der Ader und damit auch der Dicke aller Standard-Isoliermaterialien vollautomatisch angepasst.

Kein manuelles Einstellen, wie es bei herkömmlichen Zangen mit großem Abisolierbereich immer noch notwendig ist.

Arbeitsprinzip gerader Messer

Nur der rote Bereich wird eingeschnitten.

Nicht geeignet für hochflexible und armierte Isolationsmaterialien sowie für mehrlagige Isolationen.

Artikel-Nr.	EAN 4003773-	↔ mm		Abisolierwerte mm ²	AWG	⚖ g
12 42 195	054580	195	MM <small>PATENTED</small>	0,03 - 10	32 - 7	136
12 49 04	053071	Schenkelfeder				
12 49 21	057581	Ersatzmesserblock für 12 42 195				
12 49 23	057604	Ersatzlängenanschlag für 12 42 195				

Selbsteinstellende Abisolierzangen

- > Für ein-, mehr- und feindrähtige Leiter mit Kunststoff- oder Gummiisolation
- > Passt sich selbsttätig den verschiedenen Leiterquerschnitten an: dadurch keine Beschädigung der Leiter
- > Schneidtiefe nachstellbar bei unterschiedlichen Isolations-Materialien
- > Mit Drahtschneider für Cu- und Al-Leiter mehrdrähtig bis 10 mm² und eindrähtig bis 6 mm²
- > Leichtgängige Mechanik
- > Messer und Kunststoff-Klemmbacken leicht auswechselbar
- > Geringes Gewicht
- > Gehäuse: Kunststoff, glasfaserverstärkt
- > Messer: Spezial-Werkzeugstahl, ölgehärtet

12 40 200

- > Für dünne Flachbandleiter bis 10 mm Breite in einem Arbeitsgang



12 40 200



12 50 200



12 40 200: Einstellbarer Längenanschlag

12 40 200: Präzises Abisolieren ohne Beschädigung des Leiters



Artikel-Nr.	EAN 4003773-	↔ mm		Abisolierwerte mm ²	AWG	Längenanschlag mm	⚖ g	
12 40 200	026662	200	MM	0,03 - 10	32 - 7	3,0 - 18	202	
12 50 200	034407	200	MM	2,5 - 16	13 - 5		200	
12 49 01	026679	1 Paar Ersatzmesser für 12 40 200						
12 49 02	026686	1 Paar Ersatzklemmbacken für 12 40 200						
12 49 03	026693	Ersatzlängenanschlag für 12 40 200						
12 49 04	053071	Schenkelfeder						
12 49 05	053088	Druckfeder im Kopf						
12 59 01	034414	1 Paar Ersatzmesser für 12 50 200						
12 59 02	034421	1 Paar Ersatzklemmbacken für 12 50 200						

Kapazität von
0,08–16 mm²

KNIPEX PreciStrip16

Isoliert automatisch ab – und greift dank Feinjustierung auch dort, wo Automaten sonst scheitern

KNIPEX PreciStrip16

Richtig abgezogen: Feinste, flexible und massive Kabel flink und präzise abisolieren

- ▶ Einfaches, präzises Abisolieren und Schneiden von feindrähtigen bis massiven Rundkabeln im großen Kapazitätsbereich von 0,08 bis 16 mm² mit nur einer Zange
- ▶ Guter Grip dank halbrunder Metall-Haltebacken mit Kammprofil; exakter Schnitt dank parabelförmiger Abisoliermesser
- ▶ Eine patentierte Automatik regelt die Einschneidetiefe der Abisoliermesser; der Nullpunkt dieser Automatik ist bei besonderen Einsatzbedingungen (Isoliermaterial, Temperatur) in feinen Schritten anpassbar

- > Mit Kabelschneider von 0,08 bis 16 mm²
- > Mit Befestigungsöse, geeignet für KNIPEX Tethered Tools*-Zubehör
- > Beschriftungsfeld zur Individualisierung
- > Mit einstellbarem Längenanschlag für präzises, wiederholgenaues Arbeiten
- > Komfortable Handhabung durch ergonomischen Zweikomponenten-Griff
- > Leicht austauschbare Messerkassette



12 52 195

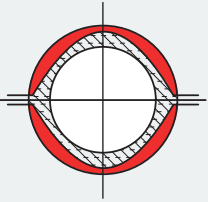

Arbeitsprinzip bei parabelförmigen Messern

Das parabelförmige Messerpaar (rot) umschließt weitgehend die Isolation und eignet sich daher auch für viele flexible Materialien.



Halbrunde Haltebacken mit Kammprofil für besseren Grip halten praktisch jedes Isoliermaterial sicher fest



Bei vielen speziellen Anforderungen, etwa besonders harten oder weichen Isolationsmaterialien, erlaubt das Verstellrad mit fühlbaren Rastpositionen die optimale Feinjustierung



Mit Kabelschneider an der Oberseite bis 16 mm²

Artikel-Nr.	EAN 4003773-	↔ mm	⊗ mm ²	⊗ AWG	⚖ g
12 52 195	085829	195	0,08 - 16	28 - 5	180
12 52 195 SB	085997	195	0,08 - 16	28 - 5	180
12 49 31	086000	Ersatzmesserblock für 12 52 195			10

*Tethered Tools; tethered = angebunden

Automatische Abisolierzange

Schneller arbeiten: passt sich automatisch an die meisten Kabelarten an, mit Feinjustierung für besondere Materialien

- ▶ Isoliert Kabel mit Standard-Materialien ohne manuelle Einstellung ab
 - ▶ Feinjustierung ermöglicht die genaue Einstellung der Messer auf spezielle Materialien oder Temperaturbedingungen
 - ▶ Kompaktes, handliches und leichtes Werkzeug für gängige Kabelquerschnitte und Isoliermaterialien
- > Für ein-, mehr- und feindrähtige Leiter von 0,2 bis 6 mm² mit Standard-Isolation
 - > Schlanke Kopfform für den Einsatz in schwer zugänglichen Arbeitsbereichen
 - > Mit Drahtschneider für Cu- und Al-Leiter bis max. 2,5 mm²
 - > Mit einstellbarem Längenanschlag von 6,0 bis 18,0 mm für gleiche Abisolierlängen
 - > Gehäuse: Kunststoff, glasfaserverstärkt
 - > Messer: Spezial-Werkzeugstahl, ölgehärtet, auswechselbar



12 62 180

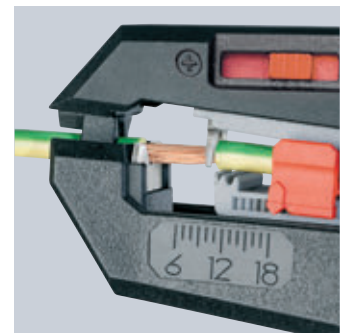

Artikel-Nr.	EAN	↔ mm		Abisolierwerte mm ²	AWG	△△ g
12 62 180	4003773-054573	180	MM	0,2 - 6	24 - 10	151
12 69 21	060093	1 Paar Ersatzmesser für 12 62 180				
12 69 23	067115	Ersatzlängenanschlag für 12 62 180				

Automatische Flachkabel-Abisolierzange

- > Für PVC-isolierte Flachkabel bis max. 12 mm Breite und 0,75 bis 2,5 mm²
- > Passt sich selbsttätig den verschiedenen Leiterhöhen an: dadurch keine Beschädigung der Leiter
- > Große Abisolierlänge möglich
- > Messer auswechselbar
- > Leichtgängige Mechanik
- > Geringes Gewicht
- > Gehäuse: Kunststoff, glasfaserverstärkt
- > Messer: Spezial-Werkzeugstahl, ölgehärtet



12 64 180

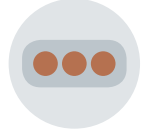

Schnitt durch Flachkabel

Artikel-Nr.	EAN 4003773-	↔ mm		Abisolierwerte mm ²	AWG	△△ g	
12 64 180	073284	180	MM	0,75 - 2,5	19 - 13	125	
12 69 31	073932	1 Paar Ersatzmesser für 12 64 180					

Automatische Abmantelungszange

- ▶ Für Steuer- und Sensor- / Aktor-Leitungen, auch zum Abmanteln flexibler Zuleitungen und Verlängerungskabel
- ▶ Selbsttätige Anpassung an Kabeldurchmesser von Ø 4,4 mm bis Ø 7,5 mm
- ▶ Keine Beschädigung der inneren Leiter oder des Schirmflechts

- > Für ölbeständige und halogenfreie Steuer- und Sensor-/Aktor-Leitungen mit mehradrigem Kabelaufbau
- > Geschirmt und ungeschirmt
- > Geeignet für hochflexible TPE-U-Leitungen, PUR- und PVC-Kabelummantelungen, Gummileitungen wie z. B. H05 usw.
- > Große Abisolierlänge möglich
- > Gehäuse: Kunststoff, glasfaserverstärkt
- > Messer: Spezial-Werkzeugstahl, ölgehärtet, auswechselbar



12 74 180 SB

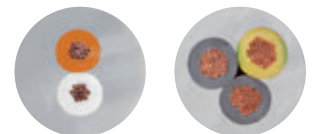

Schnitt durch Verlängerungskabel



Aufwändige Schneidenkonstruktion für präzises, beschädigungsfreies Abmanteln von Rundkabeln



Einfaches Ablesen der gewünschten Abisolierlänge

Artikel-Nr.	EAN 4003773-	↔ mm		Abisolierwerte Ø mm	△△ g	
12 74 180 SB	082323	175	MM	4,4 - 7,5	145	
12 79 31	082682	1 Paar Ersatzmesser für 12 74 180 SB				

Mini-Abisolierwerkzeug

- > Präzises Abisolieren durch stufenweise Einstellung des Werkzeugs auf den Leiterdurchmesser
- > Mit Drahtschneider
- > Mit Längenanschlag: einstellbar von 4,0 bis 15,0 mm
- > Mit Sperrklinke
- > Gehäuse: Kunststoff, schlagfest

12 80 040 SB

- > Für dünne CU-Leiter Ø 0,12 bis 0,4 mm

12 80 100 SB

- > Für dünne Cu-Leiter Ø 0,3 bis 1,0 mm



12 80 100 SB

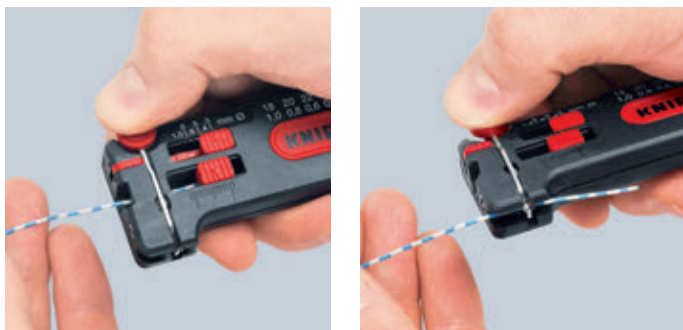

Artikel-Nr.	EAN 4003773-	↔ mm		Abisolierwerte Ø mm	AWG	△ g
12 80 040 SB	071655	100	MM	0,12 - 0,4	36 - 26	35
12 80 100 SB	043119	100		0,3 - 1,0	28 - 18	34

Abisolierzange für Glasfaserkabel

- > Zum Entfernen von Primär- und Sekundär-Coating bei Glasfaserkabeln
- > Chrom-Vanadin-Elektrostahl in Sondergüte, ölgehärtet



12 82 130 SB



Artikel-Nr.	EAN 4003773-	↔ mm	Zange	Griffe	Abisolierwerte Ø mm	△ g
12 82 130 SB	050094	130	brüniert	mit Kunststoff-Griffhüllen	Primär-Coating: 0,125 mm; Sekundär-Coating: 0,250 mm	75

Abisolierwerkzeug für Glasfaserkabel

- > Zum Entfernen von Primär-Coating bei Glasfaserkabeln Ø 0,125 mm
- > Klinge Ø 0,18 mm, Bohrung für Kabelzuführung Ø 0,30 mm
- > Einstellbarer Längenanschlag
- > Gehäuse: Kunststoff, schlagfest



12 85 100 SB



Artikel-Nr.	EAN	↔ mm	Abisolierwerte Ø mm	⚖ g
12 85 100 SB	4003773-043126	100	Primär-Coating 0,125 mm	25

Lackabzieh-Pinzette

- > Zum Entfernen von Lackisolation an Cu-Drähten
- > Messer für andere Drahtdurchmesser als Ersatzteil lieferbar
- > Pinzettenkörper: Federstahl, ölgehärtet
- > Griffschalen: Kunststoff



15 11 120



Artikel-Nr.	EAN	↔ mm	Abisolierwerte Ø mm	⚖ g
15 11 120	015550	120	0,6	34
15 19 005	021551	1 Paar Ersatzmesser für 15 11 120		
15 19 006	021568	1 Paar Ersatzmesser für 15 11 120		
15 19 008	021575	1 Paar Ersatzmesser für 15 11 120		
15 19 010	021582	1 Paar Ersatzmesser für 15 11 120		

Abmantelungszangen

Multifunktional – Schneiden, Abmanteln und Abisolieren mit einer Zange

- ▶ Zum zeitsparenden Abmanteln und Abisolieren von runden Mantelleitungen und Feuchtraumkabeln (z. B. NYM-Kabel)
 - ▶ Erleichterter Zugang vor allem bei tief liegenden Unterputz-dosen durch schlanke Kopfform und optimal abgewinkelte Kabelmantelschneide
 - ▶ Leicht und beschädigungsfrei Abmanteln dank Rundschneide mit Tiefenbegrenzung
-
- > Universell einsetzbar: Präzisions-Abisolierlöcher für Leiter 0,75 - 1,5 und 2,5 mm²
 - > Mit Seitenschneider zum Schneiden von Leitern, Drähten, kleinen Schrauben und Nägeln
 - > Alle Schneiden zusätzlich induktiv auf ca. 61 HRC gehärtet: für hohe Verschleißfestigkeit
 - > 30 % geringeres Gewicht als vergleichbare Zangen
 - > Vanadin-Elektrostahl, geschmiedet, mehrstufig ölgehärtet

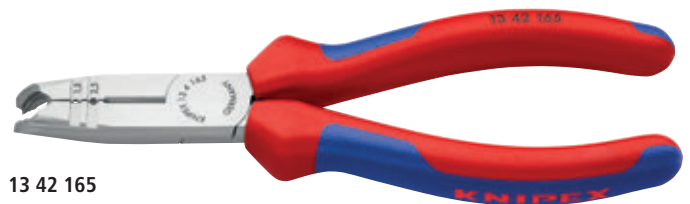

13 42 165

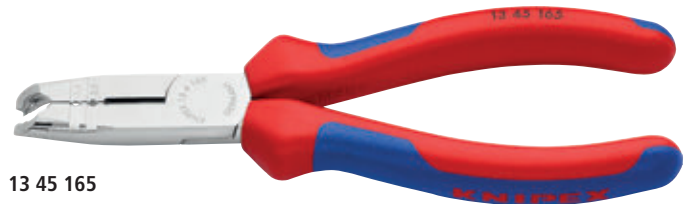

13 45 165



13 46 165



Schneiden von Kabeln bis Ø 13 mm

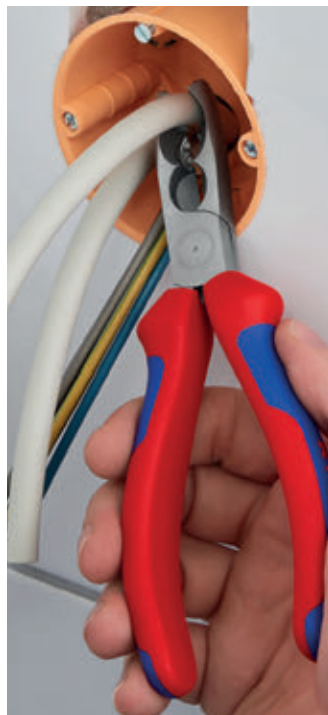

Abmanteln tief unten in der Unterputzdose



Abisolierlöcher für Leiter 1,5 und 2,5 mm²



Schneiden beim Einkürzen von Einzelleitern

Artikel-Nr.	EAN 4003773-	↔ mm		Zange	Kopf	Griffe	Abmantelungswert Ø mm	Abisolierwerte mm ²	⊙ mm	⊙ mm	⚠ g
13 42 165	079675	165		schwarz atramentiert	poliert	mit Mehrkomponenten-Hüllen	8,0 - 13,0	0,75 - 1,5 / 2,5	3,2	2,2	176
13 45 165	079682	165		verchromt	verchromt	mit Mehrkomponenten-Hüllen	8,0 - 13,0	0,75 - 1,5 / 2,5	3,2	2,2	176
13 46 165	079699	165	 	verchromt	verchromt	isoliert mit Mehrkomponenten-Hüllen, VDE-geprüft	8,0 - 13,0	0,75 - 1,5 / 2,5	3,2	2,2	190

KNIPEX StriX®

Abisolierzangen mit Kabelschere Zwei Funktionen in einer Zange

- > Für ein-, mehr- und feindrähtige Leiter mit Kunststoff- oder Gummiisolation max. Ø 5 mm oder 10 mm² Leiterquerschnitt
- > Abstufung in der Backe als optische Orientierungshilfe zum Abisolieren konstanter Längen (11 mm und 16 mm)
- > Einfache Verstellung auf den gewünschten Draht- oder Litzendurchmesser durch Rändelschraube und Kontermutter
- > Scherschneide zum Schneiden von Cu- und Al-Kabeln bis Ø 15 mm (5 x 2,5 mm²)
- > Schneiden zusätzlich induktiv gehärtet, Schneidenhärte ca. 57 HRC
- > Schlanke Bauform für gute Zugänglichkeit
- > Geschraubtes Gelenk: präziser, spielfreier Gang der Zange
- > Spezial-Werkzeugstahl in Sondergüte, geschmiedet, mehrstufig ölgehärtet

13 66 180 T*

- > Zange mit Befestigungsöse zum Anbringen einer Absturzsicherung



13 62 180



13 66 180



13 66 180 T



Induktiv gehärtete Präzisionsschneide



Längenmarkierung: Profilierung der Innenseite unterstützt beim wiederholten Abisolieren gängiger Längen (11 mm und 16 mm)



Induktiv gehärtete Scherschneide mit Präzisionschliff zum quetschfreien Schneiden von Cu- und Al-Kabeln bis Ø 15 mm (5 x 2,5 mm²)

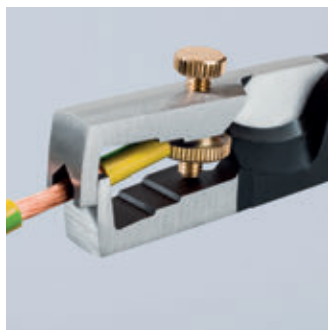

Keine unabsichtliche Verstellung durch Sicherung mit Kontermutter



Artikel-Nr.	EAN	↔ mm	Zange	Griffe	Abisolierwerte			Δg
					Ø mm	mm ²	AWG	
13 62 180	4003773-081302	180	schwarz atramentiert	mit Mehrkomponenten-Hüllen	5,0	10	8	200
13 66 180	081319	180	verchromt	isoliert mit Mehrkomponenten-Hüllen, VDE-geprüft	5,0	10	8	215
13 66 180 T	081906	180	verchromt	isoliert mit Mehrkomponenten-Hüllen und integrierter Befestigungsöse, VDE-geprüft	5,0	10	8	215

* Weitere Werkzeuge mit Befestigungsöse finden Sie ab Seite 266

Abisolierzangen

- > Zum Abisolieren dünner Kabel
- > Auf einen Drahtdurchmesser abgestimmtes, präzises Abisolierprisma; nicht verstellbar
- > Mit Öffnungsfeder
- > Chrom-Vanadin-Elektrostahl, geschmiedet, ölgehärtet



15 61 160



Artikel-Nr.	EAN 4003773-	↔ mm		Kopf	Griffe	Abisolierwerte Ø mm	⚖ g
15 51 160	044451	160	MM	poliert	mit Kunststoff überzogen	0,5	101
15 61 160	014843	160				0,6	102
15 81 160	015574	160				0,8	102

Abmantelungswerkzeuge

mit Schleppklinge

- > Zum Abmanteln aller gängigen Rundkabel
- > Selbstspannender Festhaltebügel
- > Mit Schnitttiefeinstellung per Einstellschraube
- > Selbstdrehende Schleppklinge für Umfangs- und Längsschnitt
- > Reserveklinge im Gehäuse
- > Griffsicherheit durch Weichkomponenten-Einlage als Abrutschschutz an Griff und Festhaltebügel
- > Gehäuse: Kunststoff, schlagfest



16 20 16 SB



16 20 165 SB

16 20 165 SB

- > Messer mit gerader Schneide und Hakenklinge inkl. Schutzkappe

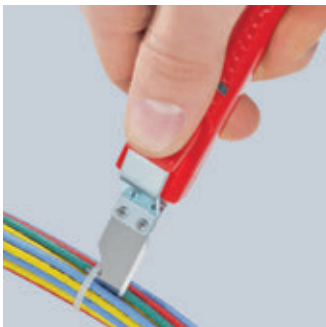

Artikel-Nr.	EAN 4003773-	↔ mm			Abisolierwerte Ø mm	⚖ g
16 20 16 SB	060451	130	MM		4 - 16	70
16 20 28 SB	060468	130			8 - 28	95
16 20 165 SB	043133	165	MM		8 - 28	85
16 29 165	043140	Ersatzmesser für 16 20 16 SB / 16 20 28 SB / 16 20 165 SB				

Elektriker-Klappmesser

Immer dabei: das hochwertige Allzweckmesser

- ▶ Universal-Klappmesser für den täglichen Gebrauch
- ▶ Langlebig und robust: sehr scharfe Klinge in hochwertiger Qualität – Made in Solingen
- > Ergonomisch durch Griffform für angenehmes Halten und Führen
- > Griff aus robustem, schlagfestem Kunststoff
- > Gute Kraftübertragung bei der Anwendung
- > Stabile Klinge
- > Öse am Ende des Messers zur Anbringung einer Befestigung; geeignet auch für KNIPEX Tethered Tools*
- > Klinge aus rostfreiem Stahl



16 20 50 SB

Artikel-Nr.	EAN 4003773-	↔ mm	Klingenlänge mm	⚖ g
16 20 50 SB	082705	120	80	85



Leichtes Öffnen durch praktische rautenförmige Griffhilfe an der Klinge



Für KNIPEX Tethered Tools*: Die Öse am Griff erlaubt das Anbringen einer Befestigung



Das Elektriker-Klappmesser ist schnell zur Hand und für alle üblichen Schneidarbeiten geeignet

*tethered = angebunden

Abmantelungswerkzeuge

für Wendelschnitt

- > Zum Entfernen von Rundkabelmänteln aus PVC, Gummi, Silikon, PTFE
- > Selbstspannender Festhaltebügel
- > Mit Schnitttiefeinstellung per Rändelmutter
- > Drehbarer Griffkörper für Umfangs- und Längsschnitt
- > Wendelschnitt für das Entfernen von Zwischenstücken
- > Auswechselbare Klinge
- > Gehäuse: Kunststoff, schlagfest



16 30 145 SB



Ansetzen des Werkzeugs für Umfangsschnitt



Längsschnitt



Wendelschnitt

Artikel-Nr.	EAN 4003773-	↔ mm	MM	Abisolierwerte Ø mm	⚖ g
16 30 135 SB	033349	135		6 - 29	120
16 30 145 SB	081029	150	19 - 40	140	
16 39 135	027317	Ersatzklinge für 16 30 135 SB / 16 30 145 SB			

Abmantelungswerkzeug

- > Zum Abmanteln von Rundkabeln ab \varnothing 25,0 mm
- > Entfernt alle Kabelmäntel von Standardleitungen
- > Geeignet für Umfangs- und Längsschnitt
- > Schnittiefe einstellbar bis 5,0 mm
- > Auswechselbare Klinge (beidseitig verwendbar)
- > Werkzeugkörper: Kunststoff, glasfaserverstärkt



16 40 150



Ansetzen des Werkzeugs für Längsschnitt



Längsschnitt



Drehen des Werkzeugs für Umfangsschnitt



Umfangsschnitt

Artikel-Nr.	EAN 4003773-	↔ mm	Abisolierwerte \varnothing mm	⚖ g
16 40 150	026709	150	> 25	210
16 49 150	026716	Ersatzklinge für 16 40 150		



Einstellbare Schnittiefe

Abisolierwerkzeug für Koaxialkabel

- > Zum Abisolieren von Koaxialkabeln (RG 58, RG 59 und RG 62)
- > Für die Abisolierung von Außenmantel, Abschirmung und Isolation in einem Arbeitsgang
- > Mit drei eingebauten Messern
- > Die Schnittiefe kann für jedes Messer individuell per Sechskantschlüssel korrigiert werden
- > Der Messerabstand bleibt konstant
- > Gehäuse: Kunststoff, schlagfest



16 60 05 SB

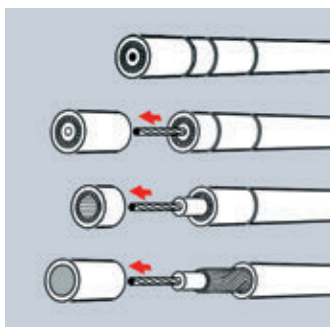

Dreistufige Abisolierung eines Koaxialkabels

Artikel-Nr.	EAN 4003773-	↔ mm		Kabeltyp	⚖ g
16 60 05 SB	044888	105	MM	RG 58, RG 59 + RG 62	75

Abisolierwerkzeug für Koaxial- und Datenkabel

- > Universelles Abisolierwerkzeug für Koaxialkabel RG 59, RG 6, RG 7, RG 11
- > Für die Abisolierung von Außenmantel, Abschirmung und Isolation in einem Arbeitsgang
- > Justierbare Abisolierklinge für Datenkabel
- > Zwei Abisolierklingen zum Abschneiden und Abmanteln von Telefon-Flachbandkabeln (4P/6P/8P) in einem Arbeitsgang
- > Integrierte Klinge zum Abschneiden von Datenkabeln
- > Gehäuse: Kunststoff, schlagfest



16 60 06 SB



Artikel-Nr.	EAN 4003773-	↔ mm		Kabeltyp	⚖ g
16 60 06 SB	077961	125	MM	RG 59, RG 6, RG 7, RG 11	100

Abisolierwerkzeug für Koaxialkabel

- > Zum Abmanteln und Abisolieren aller gängigen Koaxialkabel von Ø 4,8 bis 7,5 mm (z. B.: für TV- und Satellitenempfang), auch für PVC-Flex 3 x 0,75 mm² geeignet
- > Mit Längenskala 5,0 bis 20,0 mm
- > Zweischaliges, aufklappbares Abisolierwerkzeug
- > Mit Öffnungsfeder und Sperrklinke
- > Gehäuse: Kunststoff, glasfaserverstärkt



16 60 100 SB

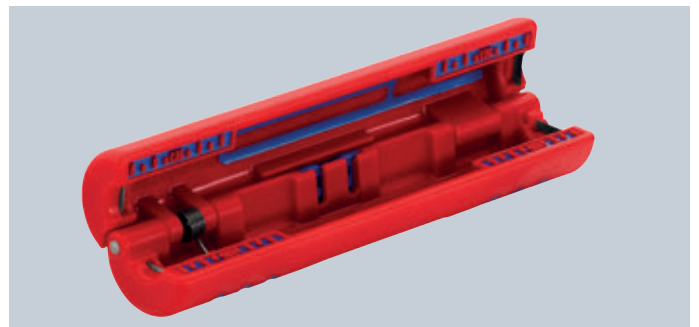

Artikel-Nr.	EAN 4003773-	↔ mm		Abisolierwerte Ø mm	⚖ g
16 60 100 SB	040811	100		Koaxialkabel 4,8 - 7,5 Rundkabel 3 x 0,75 mm ²	22

Abmantelungswerkzeug für Flach- und Rundkabel

- > Für Flachkabel bis 12 mm Breite
- > Zum Abmanteln und Abisolieren aller gängigen Rund- und Feuchtraumkabel Ø 4,0 bis 13,0 mm (z. B. NYM-Kabel 3 x 1,5 mm² bis 5 x 2,5 mm²)
- > Abisoliervorrichtung für die Querschnitte 0,8 / 1,5 / 2,5 mm² (AWG 20 / 16 / 14)
- > Mit Öffnungsfeder und Sperrklinke
- > Für Arbeiten in engen und schwer zugänglichen Arbeitsbereichen
- > Auch zum Einsatz in Abzweig- oder Verteilerdosen
- > Gehäuse: Kunststoff, glasfaserverstärkt



16 64 125 SB

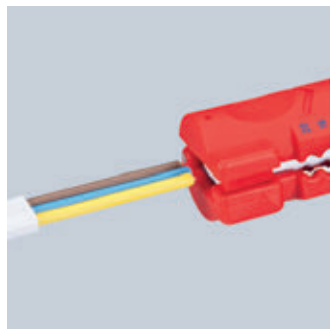
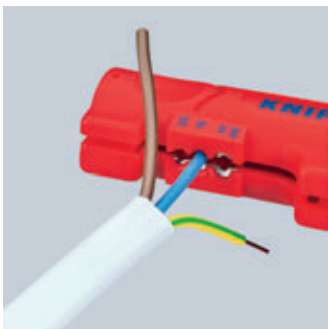

Artikel-Nr.	EAN	↔ mm		Abisolierwerte		Kabeltypen	⚖ g
				Ø mm	mm ²		
16 64 125 SB	4003773-076933	125	MM	4 - 13	0,8 - 2,5	Flachkabel 12 mm / Rundkabel Ø 4 - 13 mm	48

Abmantelungswerkzeug für Datenkabel

- > Zum Abmanteln von UTP- und STP-Datenkabeln mit Ø 4,5 bis 10,0 mm
- > Abisoliervorrichtung für die Querschnitte 0,2 / 0,3 / 0,8 / 1,5 / 2,5 / 4 mm²
- > Zweischaliges, aufklappbares Abisolierwerkzeug
- > Mit Öffnungsfeder und Sperrklinke
- > Befestigungsclip zur sicheren Aufbewahrung
- > Gehäuse: Kunststoff, glasfaserverstärkt
- > Klingen: Spezial-Werkzeugstahl, ölgehärtet, TiN-beschichtet



16 65 125 SB

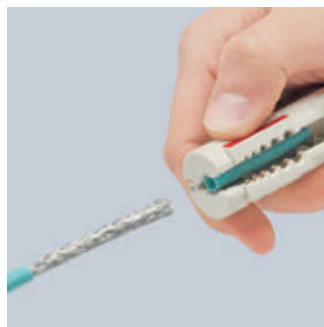
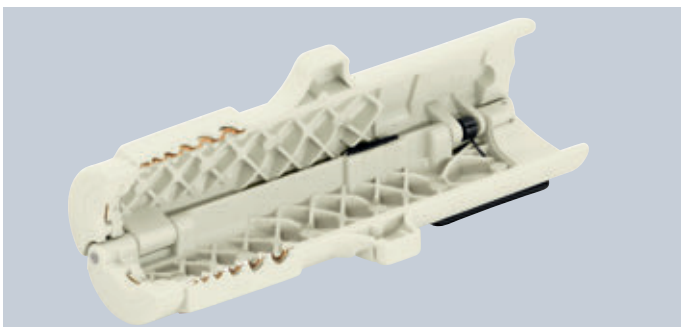

Artikel-Nr.	EAN	↔ mm		Abisolierwerte		Kabeltypen	⚖ g
				Ø mm	mm ²		
16 65 125 SB	4003773-043157	125	MM	4,5 - 10	0,2 - 4	CAT 5, CAT 6, CAT 7, Twisted-Pair (UTP/STP)	50

Universal-Abmantelungs- werkzeuge

- > Zum Abmanteln und Abisolieren aller gängigen Rund- und Feuchtraum-Kabel von Ø 8,0 bis 13,0 mm (z. B. NYM-Kabel 3 x 1,5 mm² bis 5 x 2,5 mm²) geeignet
- > Auch zum Einsatz in Abweig- oder Verteilerdosen
- > Zweischaliges, aufklappbares Abisolierwerkzeug
- > Mit Öffnungsfeder und Sperrklinke
- > Befestigungsclip zur sicheren Aufbewahrung
- > Gehäuse: Kunststoff, glasfaserverstärkt

16 85 125 SB

- > Zusätzlich mit Längsschneider; innenliegendes, herauschiebbares Messer; Abisolier Vorrichtung für die Querschnitte 0,2 / 0,3 / 0,8 / 1,5 / 2,5 / 4 mm²; mit integrierter Kabelführung für den Längsschnitt, feste Isolationen (z.B. halogenfrei) lassen sich so leichter abmanteln



16 80 125 SB



16 85 125 SB



Artikel-Nr.	EAN 4003773-	↔ mm		Abisolierwerte		Kabeltypen	⚖ g
				Ø mm	mm ²		
16 80 125 SB	040828	125	⌘	8 - 13		Rundkabel, z. B.: 3 x 1,5 mm ² bis 5 x 2,5 mm ²	75
16 85 125 SB	060444	125	⌘	8 - 13	0,2 - 4	Rundkabel, z. B.: 3 x 1,5 mm ² bis 5 x 2,5 mm ²	79

Tiefen-Abmantelungswerkzeug

- > Langes, ergonomisches Design zum Arbeiten in tiefen Gerätedosen



16 80 175 SB

Artikel-Nr.	EAN 4003773-	↔ mm	Abisolierwerte		⚖ g
			Ø mm	mm ²	
16 80 175 SB	084129	175	8 - 13		90

Universal-Abmantelungs- werkzeug für Gebäude- und Industriekabel

- > Mit Öffnungsfeder und Sperrklinke
- > Zum Abmanteln und Abisolieren aller gängigen Rund- und Feuchtraum-Kabel von Ø 8,0 bis 13,0 mm (z. B. NYM-Kabel 3 x 1,5 mm² bis 5 x 2,5 mm²) geeignet
- > Auch zum Einsatz in Abzweig- oder Verteilerdosen
- > Gehäuse: Kunststoff, glasfaserverstärkt
- > Für Arbeiten in engen und schwer zugänglichen Arbeitsbereichen
- > Besonders geeignet für größere Querschnitte und für schwer zu bearbeitende Isolierwerkstoffe
- > Keine Einstellung der Klängen auf die Schnitttiefe erforderlich
- > Abisoliervorrichtung für Leiter und Litze 1,5 mm² und 2,5 mm²
- > Wechselseitiger Längenanschlag (ideal für Rechts- und Linkshänder)
- > Befestigungsvorrichtung am Griffende (Absturzsicherung)



16 90 130 SB

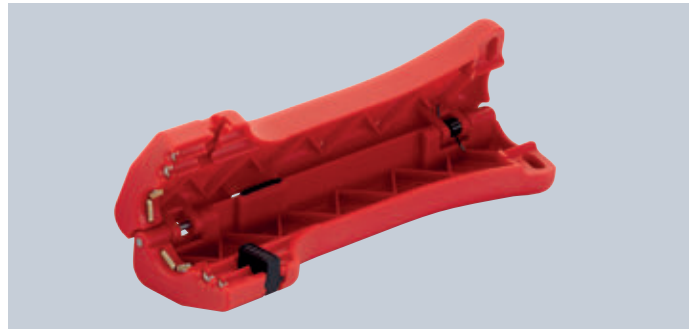
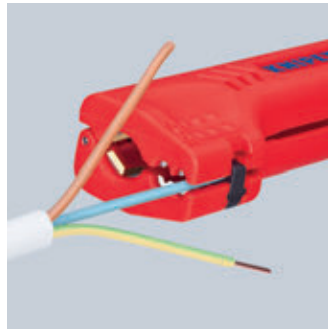

Artikel-Nr.	EAN 4003773- 076940	↔ mm	↔ mm	Abisolierwerte		Kabelformen	Δ g
				Ø mm	mm ²		
16 90 130 SB	076940	130	MM	8 - 13	1,5 / 2,5	Rundkabel, z. B.: 3 x 1,5 mm ² bis 5 x 2,5 mm ²	47

KNIPEX ErgoStrip®

Universal-Abmantelungswerkzeug

- ▶ Zum schnellen und präzisen Abmanteln und Abisolieren aller gängigen Rund- und Feuchtraumkabel (z. B. NYM-Kabel 3 x 1,5 mm² bis 5 x 2,5 mm²), Datenkabel (z. B. Twisted-Pair) und Koaxialkabel
- ▶ Innovatives, ergonomisches Pistolengriff-Design für leichtes Einschneiden, Abziehen und Längsschneiden der Ummantelung
- > Konisch verschlankte Werkzeugenden für bessere Zugänglichkeit bei engen Platzverhältnissen
- > Abisoliervorrichtung für die Querschnitte 0,2 / 0,3 / 0,8 / 1,5 / 2,5 / 4 mm²
- > Vereinfachtes Einlegen von Einzelleitern zum Abisolieren durch Positionierstege
- > Mit Öffnungsfeder und Sperrklinke
- > Komfortables Einlegen von Koaxial- und Datenkabel dank Öffnungshilfe
- > Mehrkomponenten-Design mit Weichkunststoff-Zone für komfortable Handhabung und sicheren Halt
- > Gehäuse aus stabilem glasfaserverstärkten Kunststoff

16 95 02 SB

- > Für Linkshänder



16 95 01 SB



16 95 02 SB



Abmanteln eines Koaxialkabels



Abmanteln eines NYM-Kabels



Abmanteln eines Datenkabels

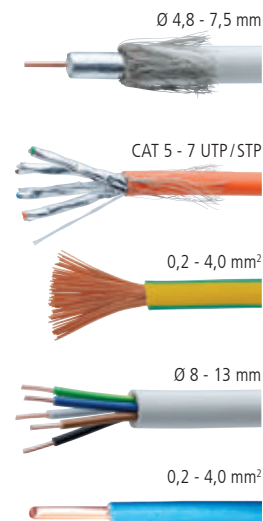

Abisolieren eines Koaxialkabels

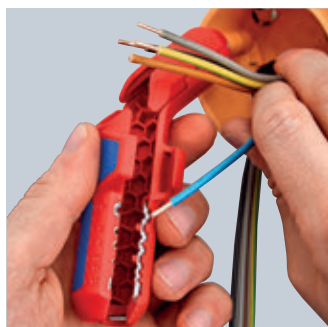

Abisolieren von Einzelleitern



Mit verdecktem Messer in seitlich ausragender Daumenauflage für komfortablen Längsschnitt

Artikel-Nr.	EAN 4003773-	↔ mm	PAT. PEND.	Abisolierwerte				g
				Rundkabel Ø mm	Leiter und Litze mm ²	Datenkabel	Koaxial-Kabel Ø mm	
16 95 01 SB	079927	135	PAT. PEND.	8 - 13	0,2 - 4	CAT 5 - 7, Twisted Pair (UTP/STP)	4,8 - 7,5	75
16 95 02 SB	082910	135	PAT. PEND.	8 - 13	0,2 - 4	CAT 5 - 7, Twisted Pair (UTP/STP)	4,8 - 7,5	75



Greif- und Gripzangen

Flachzangen	46
Rundzangen	47
Montierzangen	48
Montierzangen mit Querprofilen	48
Telefonzangen	49
Greifzangen (Nadelzangen)	49
Langbeckzangen	50
Justierzangen	51
Weberzangen	51
Greifzangen für Feinmechanik	52
Mechanikerzangen	53
Universal-Gripzangen	54
Schweiß-Gripzangen	54
Gripzangen	55



Flachzangen

- > Flache, kurze, breite Backen
- > Greifflächen gezahnt
- > Spezial-Werkzeugstahl, geschmiedet, ölgehärtet
- > DIN ISO 5745

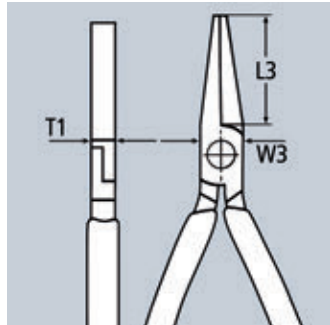

20 01 160



20 02 160



20 06 160

Artikel-Nr.	EAN 4003773-	↔ mm	Zange	Kopf	Griffe	Abmessungen			g
						L3 mm	W3 mm	T1 mm	
20 01 125	033875	125	schwarz atramentiert	poliert	mit Kunststoff überzogen	27,0	14,5	8,0	80
20 01 140	022794	140				28,0	15,5	9,5	105
20 01 160	033882	160				30,0	17,0	9,5	140
20 01 180	042440	180				35,0	19,0	10,0	185
20 02 140	043386	140	schwarz atramentiert	poliert	mit Mehrkomponenten-Hüllen	28,0	15,5	9,5	137
20 02 160	035008	160				30,0	17,0	9,5	172
20 05 140	042464	140	verchromt	verchromt	mit Mehrkomponenten-Hüllen	28,0	15,5	9,5	136
20 05 160	042457	160				30,0	17,0	9,5	176
20 06 160	033783	160	verchromt	verchromt	isoliert mit Mehrkomponenten-Hüllen, VDE-geprüft	30,0	17,0	9,5	176

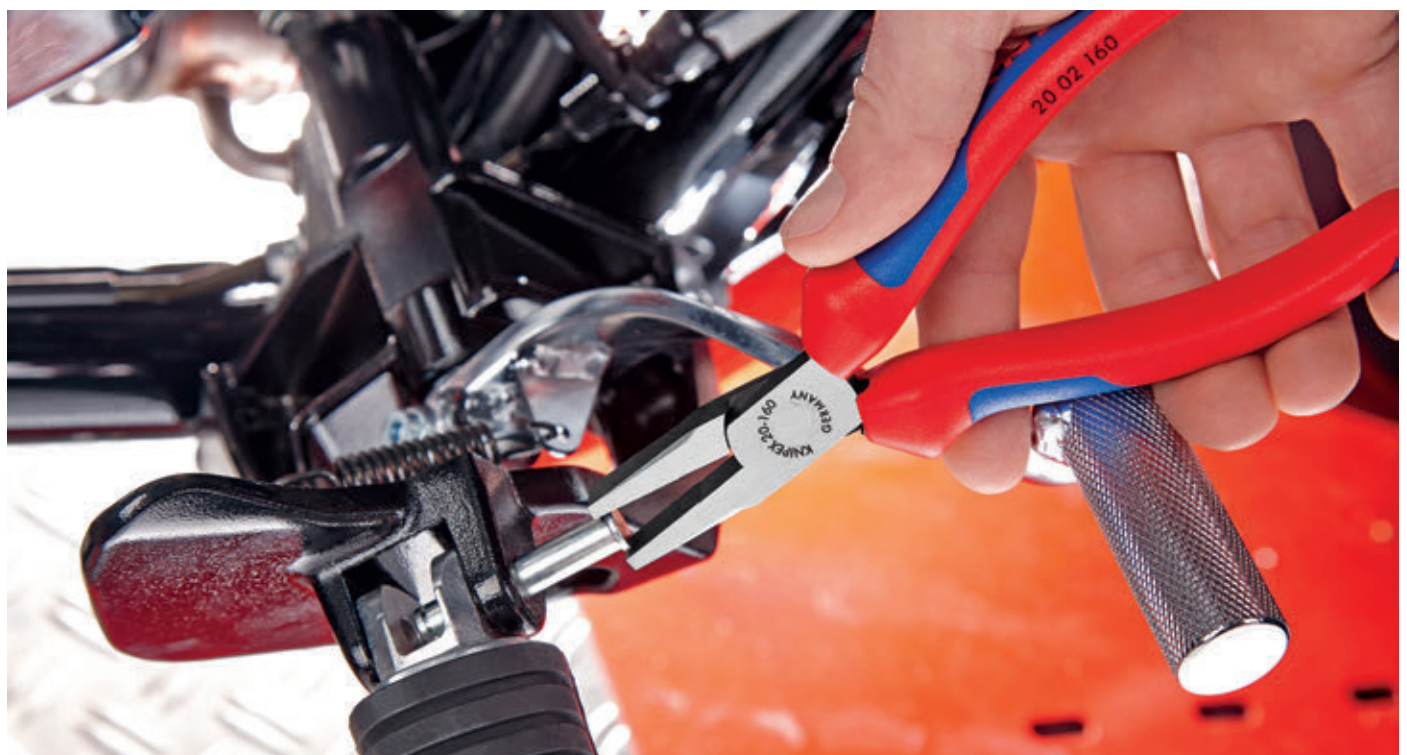

Rundzangen

- > Zum Anbiegen von Drahtösen
- > Runde, kurze Backen, fein geschliffen
- > Glatte Spitzen
- > Spezial-Werkzeugstahl, geschmiedet, ölgehärtet
- > DIN ISO 5745

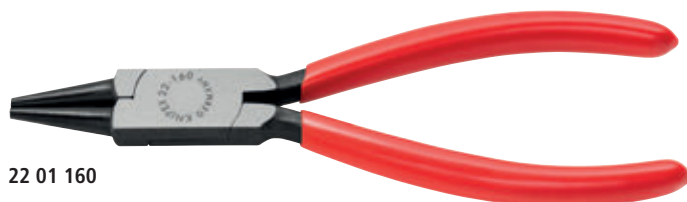
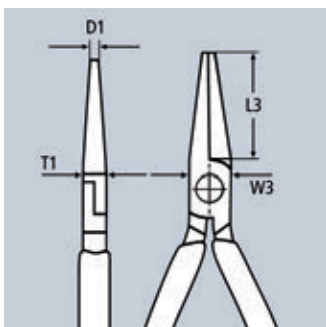

22 01 160



22 02 140



22 02 160



22 05 140



22 05 160



22 06 160

Artikel-Nr.	EAN 4003773-	↔ mm		Zange	Kopf	Griffe	Abmessungen				Δ g
							L3 mm	W3 mm	D1 mm	T1 mm	
22 01 125	033899	125					27,0	14,5	2,0	8,0	75
22 01 140	022800	140	◁ 8	schwarz atramentiert	poliert	mit Kunststoff überzogen	28,0	16,5	2,5	9,5	100
22 01 160	033905	160					30,0	18,0	3,0	9,5	135
22 02 140	043430	140	◁ 8	schwarz atramentiert	poliert	mit Mehrkomponenten-Hüllen	28,0	16,5	2,5	9,5	129
22 02 160	023173	160					30,0	18,0	3,0	9,5	170
22 05 140	042891	140	◁ 8	verchromt	verchromt	mit Mehrkomponenten-Hüllen	28,0	16,5	2,5	9,5	127
22 05 160	042907	160					30,0	18,0	3,0	9,5	169
22 06 160	033790	160	◁ 1000V  8	verchromt	verchromt	isoliert mit Mehrkomponenten-Hüllen, VDE-geprüft	30,0	18,0	3,0	9,5	175

Montierzangen

- > Besonders gut geeignet für Greif-, Justier- und Montagearbeiten mit höherer Greifkraft
- > Greifflächen gezahnt
- > Spezial-Werkzeugstahl in Sondergüte, geschmiedet, ölgehärtet

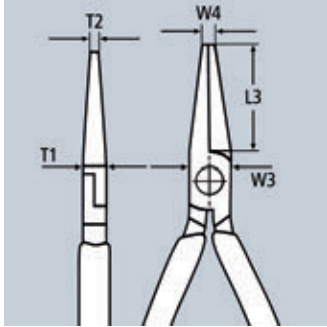

28 01 200



28 21 200

Artikel-Nr.	EAN 4003773-	↔ mm	Zange	Kopf	Griffe	Abmessungen					△ g	
						L3 mm	W3 mm	T1 mm	W4 mm	T2 mm		
28 01 200	044468	200		schwarz atramentiert	poliert	mit Kunststoff überzogen	33,0	13,5	10,5	4,0	10,5	197
28 21 200	028246	200		schwarz atramentiert	poliert	mit Kunststoff überzogen	34,0	13,5	10,5	3,0	3,0	187

Montierzangen

mit Querprofilen

Besonders lange Montierzange mit Wellen-Greifprofil

- ▶ Für Greif-, Justier- und Montagearbeiten an schwer zugänglichen Stellen dank schlanker, sehr langer Bauform
- ▶ Tiefliegende Werkstücke werden mit den schlanken, flach-runden Greifspitzen optimal erreicht
- > Schonendes und trotzdem sicheres Greifen, Halten und Führen kleiner Kupferrohre, Schrauben und Kabel sowie anderer Rundteile durch gefräste Nuten mit glatter Oberfläche
- > Verzahntes Brennerloch zum Greifen von Rundteilen
- > Besonders geeignet für Arbeiten im Kfz-Gewerbe (z. B. im Motorraum), in der Montage und im Maschinenbau
- > Schlankes und trotzdem robustes Werkzeug
- > Geschmiedet aus Spezial-Werkzeugstahl, in Öl gehärtet
- > DIN ISO 5745



28 71 280



28 81 280

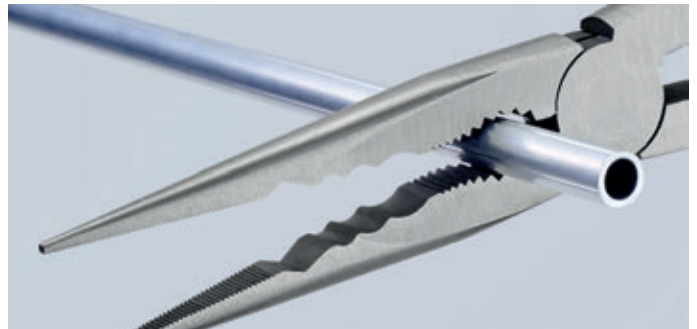

Wellen-Greifprofil: Querprofile zum Greifen, Halten und Führen

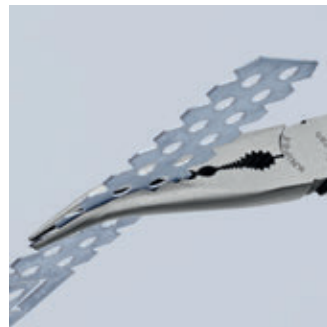
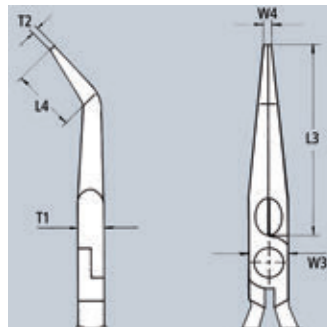
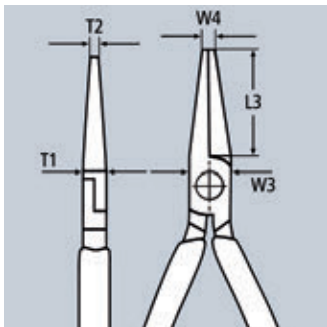

Artikel-Nr.	EAN 4003773-	↔ mm	Zange	Kopf	Griffe	Abmessungen					△ g		
						L3 mm	L4 mm	W3 mm	T1 mm	W4 mm		T2 mm	
28 71 280	079415	280		schwarz atramentiert	poliert	mit Kunststoff überzogen	76,5		20,0	9,0	3,0	2,5	235
28 81 280	079422	280		schwarz atramentiert	poliert	mit Kunststoff überzogen	70,0	20,0	20,0	9,0	2,5	2,5	235

Telefonzangen

- > Greifflächen kreuzgezahnt
- > Chrom-Vanadin-Elektrostahl, geschmiedet, ölgehärtet
- > DIN ISO 5745

29 21 160 / 29 25 160

- > Besonders schlanke, feine Spitzen; auch als Löt-Spitzzange zu verwenden

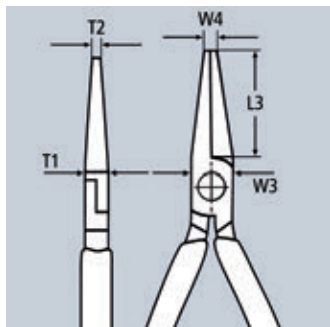

29 11 160



29 21 160

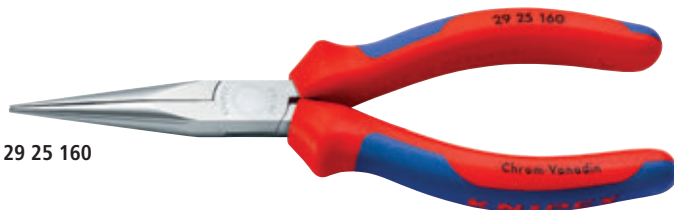

29 25 160

Artikel-Nr.	EAN	↔ mm	Zange	Kopf	Griffe	Abmessungen					Δg
						L3 mm	W3 mm	T1 mm	W4 mm	T2 mm	
29 11 160	016175	160	schwarz atramentiert	poliert	mit Kunststoff überzogen	55,0	14,0	8,0	2,5	8,5	103
29 21 160	043454	160	schwarz atramentiert	poliert	mit Kunststoff überzogen	54,0	14,0	9,0	2,0	2,0	112
29 25 160	043478	160	verchromt	verchromt	mit Mehrkomponenten-Hüllen	54,0	14,0	9,0	2,0	2,0	139

Greifzangen

Nadelzangen

- > Präzisionszangen für feinste Montage-, Biege- und Justierarbeiten
- > Mit besonders langen Backen: Backenlänge 55,0 mm
- > Glatt geschliffene Greifflächen
- > Kanten sorgfältig entgratet
- > Chrom-Vanadin-Elektrostahl, geschmiedet, ölgehärtet

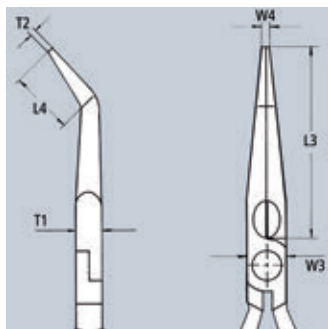
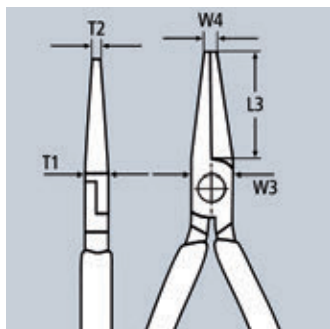

31 11 160

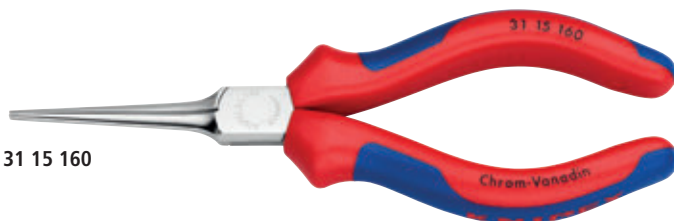

31 15 160



31 25 160

Artikel-Nr.	EAN	↔ mm	Zange	Kopf	Griffe	Abmessungen					Δg	
						L3 mm	L4 mm	W3 mm	T1 mm	W4 mm		T2 mm
31 11 160	044475	160	schwarz atramentiert	poliert	mit Kunststoff überzogen	55,0		16,0	7,5	1,8	2,5	100
31 15 160	016465	160	verchromt	verchromt	mit Mehrkomponenten-Hüllen	55,0		16,0	7,5	1,8	2,5	124
31 21 160	046790	160	schwarz atramentiert	poliert	mit Kunststoff überzogen	55,0	27,0	16,0	7,5	1,8	2,5	97
31 25 160	016489	160	verchromt	verchromt	mit Mehrkomponenten-Hüllen	55,0	27,0	16,0	7,5	1,8	2,5	123

Langbeckzangen

- > Hoch belastbar und verschleißarm
- > Verschiedene Backenformen
- > Chrom-Vanadin-Elektrostahl, geschmiedet, ölgehärtet
- > DIN ISO 5745

Form 1

- > Lange, flache Backen; Greifflächen gezahnt

Form 2

- > Lange, flach-runde Backen; Greifflächen gezahnt

Form 3

- > Lange, runde Backen; Greifflächen glatt geschliffen

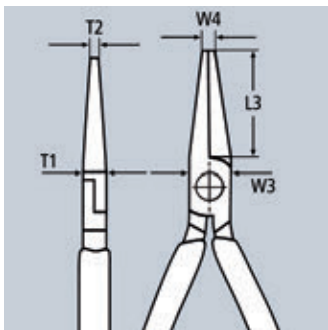

30 11 160

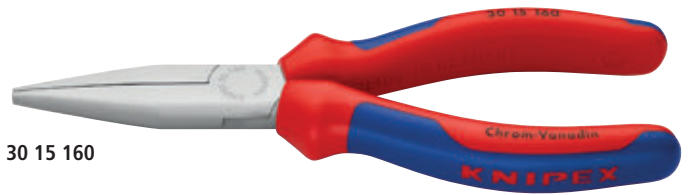

30 15 160



30 16 160



30 25 160



30 31 160

Artikel-Nr.	EAN 4003773-	↔ mm		Form	Zange	Kopf	Griffe	Abmessungen					g
								L3 mm	W3 mm	T1 mm	W4 mm	T2 mm	
30 11 140	033936	140		1				42,0	15,0	8,0	2,5	4,0	86
30 11 160	023128	160		1	schwarz atramentiert	poliert	mit Kunststoff überzogen	46,5	16,5	9,5	3,0	5,0	121
30 11 190	043492	190		1				50,0	18,5	9,5	3,0	7,0	145
30 13 140	016298	140		1	verchromt	verchromt	mit Kunststoff überzogen	42,0	15,0	8,0	2,5	4,0	87
30 13 160	043485	160		1				46,5	16,5	9,5	3,0	5,0	118
30 15 140	042914	140		1				42,0	15,0	8,0	2,5	4,0	106
30 15 160	035046	160		1	verchromt	verchromt	mit Mehrkomponenten-Hüllen	46,5	16,5	9,5	3,0	5,0	149
30 15 190	001881	190		1				50,0	18,5	8,0	3,0	7,0	171
30 16 160	001904	160		1	verchromt	verchromt	isoliert mit Mehrkomponenten-Hüllen, VDE-geprüft	46,5	16,5	9,5	3,0	5,0	150
30 21 140	042433	140		2				42,0	15,0	8,0	2,5	2,0	95
30 21 160	035053	160		2	schwarz atramentiert	poliert	mit Kunststoff überzogen	50,0	16,5	9,5	3,0	2,5	121
30 21 190	043508	190		2				50,0	18,5	8,0	3,0	2,4	145
30 23 140	016373	140		2	verchromt	verchromt	mit Kunststoff überzogen	42,0	15,0	8,0	2,5	2,0	95
30 25 140	001980	140		2				42,0	15,0	8,0	2,5	2,0	114
30 25 160	035060	160		2	verchromt	verchromt	mit Mehrkomponenten-Hüllen	50,0	16,5	9,5	3,0	2,5	151
30 25 190	043515	190		2				50,0	18,5	8,0	3,0	2,4	168
30 31 160	035077	160		3	schwarz atramentiert	poliert	mit Kunststoff überzogen	41,0	16,5	9,5	5,0	2,5	110
30 33 160	043539	160		3	verchromt	verchromt	mit Kunststoff überzogen	41,0	16,5	9,5	5,0	2,5	111
30 35 140	043102	140		3	verchromt	verchromt	mit Mehrkomponenten-Hüllen	37,5	15,0	8,0	4,0	2,0	102
30 35 160	035084	160		3				41,0	16,5	9,5	5,0	2,5	138
30 36 160	002123	160		3	verchromt	verchromt	isoliert mit Mehrkomponenten-Hüllen, VDE-geprüft	41,0	16,5	9,5	5,0	2,5	141

Justierzangen

- > Zum Greifen von Bauteilen und Drähten mit kleinem Durchmesser sowie zum Biegen von Kontakt- und Relaisfedern
- > Polierte Greifflächen
- > Kanten sorgfältig entgratet
- > Spezial-Werkzeugstahl in Sondergüte, geschmiedet, ölgehärtet

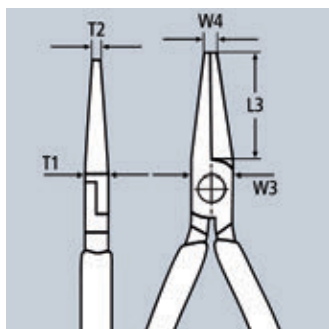

32 11 135



32 21 135



32 31 135

Artikel-Nr.	EAN 4003773-	↔ mm		Zange	Kopf	Griffe	Abmessungen					Δ g
							L3 mm	W3 mm	T1 mm	W4 mm	T2 mm	
32 11 135	035091	135		schwarz atramentiert	poliert	mit Kunststoff überzogen	34,0	12,5	7,0	1,0	1,5	73
32 21 135	043553	135		schwarz atramentiert	poliert	mit Kunststoff überzogen	34,0	12,5	7,0	1,0	3,5	74
32 31 135	043560	135		schwarz atramentiert	poliert	mit Kunststoff überzogen	32,0	12,5	7,0	1,0	3,5	73

Weberzangen

- > 9,0 mm breite Backen, auf 1,5 mm dünn zulaufend
- > Greifflächen glatt
- > Chrom-Vanadin-Elektrostahl, geschmiedet, ölgehärtet

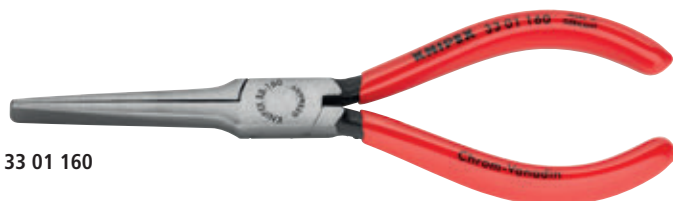
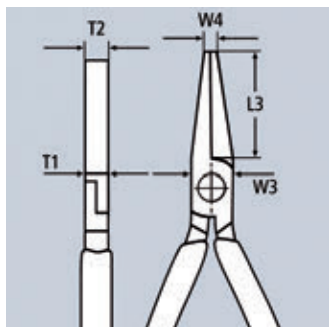

33 01 160

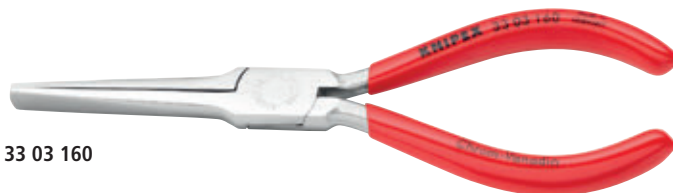

33 03 160

Artikel-Nr.	EAN 4003773-	↔ mm		Zange	Kopf	Griffe	Abmessungen					Δ g
							L3 mm	W3 mm	T1 mm	W4 mm	T2 mm	
33 01 160	016663	160		schwarz atramentiert	poliert	mit Kunststoff überzogen	55,0	15,0	7,5	3,0	9,0	103
33 03 160	016670	160		verchromt	verchromt	mit Kunststoff überzogen	55,0	15,0	7,5	3,0	9,0	103

Greifzangen

für Feinmechanik

- > Präzisionszangen für feine Montagearbeiten, z. B. in Elektronik und Feinmechanik
- > Zum Greifen, Halten und Biegen und Justieren
- > Spitzen präzisionsgeschliffen
- > Greifflächen glatt
- > Kanten sorgfältig entgratet
- > Eingelegtes Gelenk
- > Spezial-Werkzeugstahl in Sondergüte, geschmiedet, ölgehärtet
- > DIN ISO 9655

Form 1

- > Flache, breite Backen

Form 2

- > Flache, spitze Backen

Form 3

- > Flach-runde Backen

Form 4

- > Runde, spitze Backen zum Anbiegen von Drahtösen

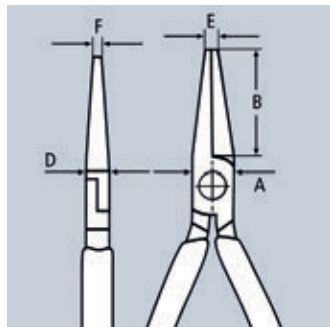

37 11 125



37 13 125



37 21 125



37 23 125



37 31 125



37 33 125



37 41 125



37 43 125

Artikel-Nr.	EAN 4003773-	↔ mm			Zange	Kopf	Griffe	Abmessungen					g
								B	A	D	E	F	
37 11 125	014287	125		1	schwarz atramentiert	poliert	mit Kunststoff überzogen	27,0	12,5	7,0	2,0	5,5	76
37 13 125	043638	125		1	verchromt	verchromt	mit Kunststoff überzogen	27,0	12,5	7,0	2,0	5,5	71
37 21 125	035138	125		2	schwarz atramentiert	poliert	mit Kunststoff überzogen	27,0	12,5	7,0	2,0	2,0	74
37 23 125	043645	125		2	verchromt	verchromt	mit Kunststoff überzogen	27,0	12,5	7,0	2,0	2,0	72
37 31 125	035145	125		3	schwarz atramentiert	poliert	mit Kunststoff überzogen	27,0	12,5	7,0	2,0	1,6	74
37 33 125	016960	125		3	verchromt	verchromt	mit Kunststoff überzogen	27,0	12,0	7,0	2,0	1,6	78
37 41 125	035152	125		4	schwarz atramentiert	poliert	mit Kunststoff überzogen	27,0	14,5	8,0	2,0	1,0	76
37 43 125	043652	125		4	verchromt	verchromt	mit Kunststoff überzogen	27,0	14,5	8,0	2,0	1,0	76

Mechanikerzangen

- > Hohe Biegefestigkeit der Zangenspitzen
- > Greifflächen kreuzgezahnt
- > Vanadin-Elektrostahl, geschmiedet, ölgehärtet
- > DIN ISO 5745

Form 2

- > 40° gewinkelte Backen

Form 3

- > Spitze geschweift

38 35 200 T*

- > Zange mit Befestigungsöse zum Anbringen einer Absturzsicherung

38 71 200

- > 70° gewinkelte, flach-runde Backen zum Ziehen von Splintin; für Greifaufgaben an schlecht zugänglichen Stellen

38 91 200 / 38 95 200

- > 45° gewinkelte, flach-runde, lange Backen, auch zum Greifen von Zündkerzensteckern und Rundteilen (Zündkerzenstecker-Ziehzange)

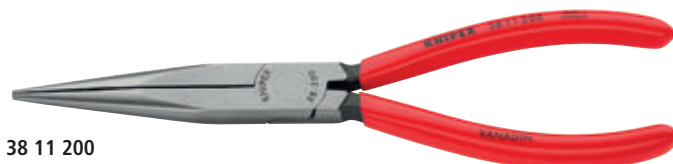
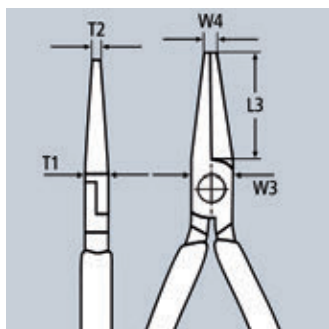

38 11 200

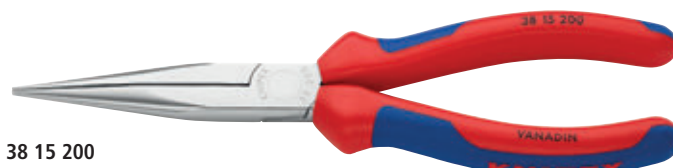

38 15 200



38 21 200

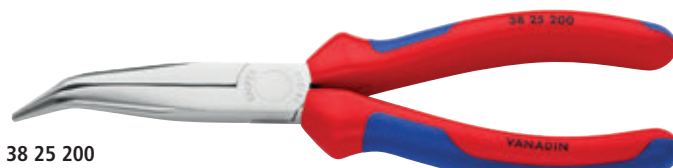

38 25 200



38 31 200

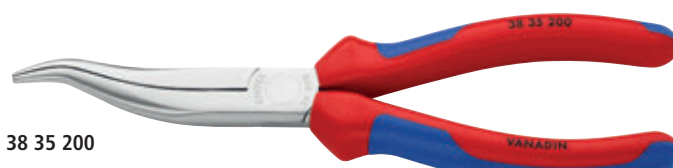

38 35 200



38 41 190

Artikel-Nr.	EAN 4003773-	↔ mm		Zange	Kopf	Griffe	Abmessungen					Δ g
							L3 mm	W3 mm	T1 mm	W4 mm	T2 mm	
38 11 200	035169	200	⊗ ⊖	schwarz atramentiert	poliert	mit Kunststoff überzogen	73,0	17,5	9,5	3,0	2,5	179
38 15 200	039594	200	⊗ ⊖	verchromt	verchromt	mit Mehrkomponenten-Hüllen	73,0	17,5	9,5	3,0	2,5	209
38 21 200	035176	200	⊗ ⊖ ∠40°	schwarz atramentiert	poliert	mit Kunststoff überzogen	73,0	17,5	9,5	3,0	2,5	175
38 25 200	043669	200	⊗ ⊖ ∠40°	verchromt	verchromt	mit Mehrkomponenten-Hüllen	73,0	17,5	9,5	3,0	2,5	209
38 31 200	040712	200	⊗ ⊖	schwarz atramentiert	poliert	mit Kunststoff überzogen	73,0	17,5	9,5	3,0	2,5	176
38 35 200	017134	200	⊗ ⊖	verchromt	verchromt	mit Mehrkomponenten-Hüllen	73,0	17,5	9,5	3,0	2,5	205
38 35 200 T	083771	200	⊗ ⊖	verchromt	verchromt	mit Mehrkomponenten-Hüllen, mit integrierter Befestigungsöse zum Anbringen einer Absturzsicherung	73,0	17,5	9,5	3,0	2,5	210
38 41 190	017141	190	⊗ ⊖	schwarz atramentiert	poliert	mit Kunststoff überzogen	50,0	18,0	8,0	4,0	8,0	139
38 45 190	043676	190	⊗ ⊖	verchromt	verchromt	mit Mehrkomponenten-Hüllen	50,0	18,0	8,0	4,0	8,0	171
38 71 200	017202	200	⊗ ⊖ ∠70°	schwarz atramentiert	poliert	mit Kunststoff überzogen	73,0	17,5	9,5	3,0	2,0	174
38 91 200	017219	200	⊗ ⊖ ∠45°	schwarz atramentiert	poliert	mit Kunststoff überzogen	73,0	17,5	9,5		2,5	177
38 95 200	017233	200	⊗ ⊖ ∠45°	verchromt	verchromt	mit Mehrkomponenten-Hüllen	73,0	17,5	9,5		2,5	207

* Weitere Werkzeuge mit Befestigungsöse finden Sie ab Seite 266

Universal-Gripzangen

- > Halten Rund-, Profil- und Flachmaterial sicher fest
- > Hoch belastbar
- > Mit Stellschraube und Lösehebel
- > Einhandbedienung
- > Hoher Spanndruck durch Kniehebelübersetzung
- > Zangenkörper: Walzstahl, hochfest
- > Greifbacken: Chrom-Vanadin-Elektrostahl, geschmiedet

40 04 250

- > Mit einer schwenkbaren Backe



40 04 250



40 14 250

Artikel-Nr.	EAN 4003773-	↔ mm		Zange	○ mm	□ mm	⬡ mm	⚖ g
40 04 180	022190	180		verzinkt	35	25	32	310
40 04 250	002710	250		verzinkt	35	30	32	521
40 14 250	080329	250		verzinkt	43	42	45	600

Schweiß-Gripzangen

- > Zum Klemmen, Spannen und Halten von diversen Profilen
- > Hoch belastbar
- > Mit Stellschraube und Lösehebel
- > Einhandbedienung
- > Hoher Spanndruck durch Kniehebelübersetzung
- > Zangenkörper: Walzstahl, hochfest

42 14 280

- > Greifbacken aus wärmfesten Guss-Stahl; spannt nebeneinander liegendes Profil- oder Flachmaterial beim Schweißen; auch für Profile mit Stegen bis zu 15 mm Höhe

42 24 280

- > Greifbacken aus wärmfesten Guss-Stahl; spannt zentrisch nebeneinander liegendes Rund- oder Rohrmaterial beim Schweißen

42 34 280

- > Greifbacken aus Chrom-Vanadin-Stahl, gesenkgeschmiedet; spannt sperrige Werkstücke und Profile mit hohen Stegen bis zu 40 mm

42 44 280

- > Mit beweglichen Backen; Greifbacken aus Chrom-Vanadin-Stahl, gesenkgeschmiedet; spannt ausgleichend sperrige Werkstücke und Profile mit hohen Stegen bis zu 40 mm



42 14 280



42 24 280



42 34 280



42 44 280



Artikel-Nr.	EAN 4003773-	↔ mm	Zange	○ mm	□ mm	⚖ g
42 14 280	022206	280	verzinkt	30 - 65	50	917
42 24 280	022213	280	verzinkt	10 - 70		850
42 34 280	022220	280	verzinkt		90	692
42 44 280	080350	280	verzinkt		90	740

Gripzangen

- > Halten Rund-, Profil- und Flachmaterial sicher fest
- > Hoch belastbar
- > Mit Stellschraube und Lösehebel
- > Einhandbedienung
- > Hoher Spanndruck durch Kniehebelübersetzung
- > Zangenkörper: Walzstahl, hochfest
- > Greifbacken: Chrom-Vanadin-Elektrostahl, geschmiedet

Form 0

- > Backen für Rundmaterial, mit Drahtabschneider

Form 1

- > Backen mit Doppelpisma für Rund-, Profil- und Flachmaterial

Form 2

- > Gerade Backen für Flachmaterial

Form 3

- > Langbeck-Gripzange, schmale, lange Backen

Form 4

- > Langbeck-Gripzange, schmale, lange Backen; gut geeignet für schwer zugängliche Bereiche; nicht verzahnter Greifbereich zum Abklemmen von Schläuchen



41 04 250



41 14 250



41 24 225



41 34 165



41 44 200



Artikel-Nr.	EAN 4003773-	↔ mm			Zange	○ mm	□ mm	⬡ mm	⚖ g
41 04 180	002741	180		0		30	20	30	363
41 04 250	002758	250	▨	0	verzinkt	40	20	30	517
41 04 300	022183	300		0		65	30	34	923
41 14 250	023470	250	▨	1	verzinkt	36	36	36	557
41 24 225	023487	225	▨	2	verzinkt	25	16	30	504
41 34 165	047858	165	▨	3	verzinkt	20	10	24	189
41 44 200	080343	200	▨	4	verzinkt	20	20	30	400

Sicherungsringzangen



Sicherungsringzangen für Innenringe in Bohrungen	58
Sicherungsringzangen für Außenringe auf Wellen	59
Präzisions-Sicherungsringzangen für Innenringe in Bohrungen	60
– mit Überdehnungsschutz	61
Präzisions-Sicherungsringzangen für Außenringe auf Wellen	62
– mit Überdehnungsschutz	63
Sicherungsringzangen für große Innenringe bis 400 mm	64
Sicherungsringzangen für große Außenringe bis 400 mm	64
Sicherungsringwerkzeug bis 1000 mm	65
Montagezangen für Sprengringe auf Wellen	66
Sicherungsringzangen für Greifringe auf Wellen	66
Sicherungsringzangen-Sets	67
Zangen-Sets in Schaumstoffeinlage	69
Präzisions-Sicherungsringzangen-Sets	70
Werkzeug-Box „SRZ“	71

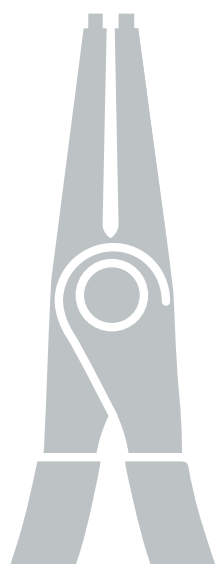

Sicherungsringzangen

für Innenringe in Bohrungen

- > Schlanke Form, geschmiedet
- > Abrutschhemmende, stabile Spitzen
- > Zangenkörper und Spitzen: Chrom-Vanadin-Stahl, geschmiedet, ölgehärtet



44 11 J2



44 13 J2



44 21 J21



44 23 J21



44 31 J22

Form 1

- > DIN 5256 C; gerade Spitzen

Form 2

- > DIN 5256 D; 90° gewinkelte Spitzen

Form 3

- > 45° gewinkelte Spitzen

Artikel-Nr.	EAN	↔ mm		Form	Zange	Kopf	Griffe	Kapazität für Bohrungsdurchmesser Ø mm	Spitzen Ø mm	Δ g
44 11 J0	040286	140	☉	1	schwarz atramentiert	poliert	mit Kunststoff überzogen	8 - 13	0,9	88
44 11 J1	022862	140		1				12 - 25	1,3	88
44 11 J2	022879	180		1				19 - 60	1,8	135
44 11 J3	033943	225		1				40 - 100	2,3	196
44 11 J4	042549	320		1				85 - 140	3,2	469
44 13 J0	048176	140	☉	1	verchromt	verchromt	mit Kunststoff überzogen	8 - 13	0,9	89
44 13 J1	042938	140		1				12 - 25	1,3	88
44 13 J2	042945	180		1				19 - 60	1,8	138
44 13 J3	042952	225		1				40 - 100	2,3	194
44 13 J4	017301	320		1				85 - 140	3,2	463
44 21 J01	040132	130	∠90° ☉	2	schwarz atramentiert	poliert	mit Kunststoff überzogen	8 - 13	0,9	88
44 21 J11	022886	130		2				12 - 25	1,3	88
44 21 J21	022893	170		2				19 - 60	1,8	139
44 21 J31	033769	215		2				40 - 100	2,3	196
44 21 J41	043683	300		2				85 - 140	3,2	462
44 23 J11	042969	130	∠90° ☉	2	verchromt	verchromt	mit Kunststoff überzogen	12 - 25	1,3	89
44 23 J21	042976	170		2				19 - 60	1,8	138
44 23 J31	042983	215		2				40 - 100	2,3	200
44 31 J02	066941	140	∠45° ☉	3	schwarz atramentiert	poliert	mit Kunststoff überzogen	8 - 13	0,9	90
44 31 J12	066958	140		3				12 - 25	1,3	90
44 31 J22	066965	180		3				19 - 60	1,8	140
44 31 J32	066972	225		3				40 - 100	2,3	195
44 31 J42	066989	310		3				85 - 140	3,2	465

Sicherungsringzangen

für Außenringe auf Wellen

- > Kräftige Form, geschmiedet
- > Abrutschhemmende, stabile Spitzen
- > Zangenkörper und Spitzen: Chrom-Vanadin-Stahl, geschmiedet, ölgehärtet



46 13 A2



46 21 A21



46 31 A22



Form 1

- > DIN 5254 A; gerade Spitzen

Form 2

- > DIN 5254 B; 90° gewinkelte Spitzen

Form 3

- > 45° gewinkelte Spitzen

Artikel-Nr.	EAN	↔ mm		Form	Zange	Kopf	Griffe	Kapazität für Wellendurchmesser Ø mm	Spitzen Ø mm	Δ g
46 11 A0	033950	140	MM ○	1	schwarz atramentiert	poliert	mit Kunststoff überzogen	3 - 10	0,9	85
46 11 A1	022909	140		1				10 - 25	1,3	86
46 11 A2	022916	180		1				19 - 60	1,8	134
46 11 A3	033974	210		1				40 - 100	2,3	220
46 11 A4	042532	320		1				85 - 140	3,2	505
46 13 A0	017417	140	MM ○	1	verchromt	verchromt	mit Kunststoff überzogen	3 - 10	0,9	85
46 13 A1	042990	140		1				10 - 25	1,3	82
46 13 A2	043003	180		1				19 - 60	1,8	133
46 13 A3	043010	210		1				40 - 100	2,3	211
46 21 A01	033967	125	90° MM ○	2	schwarz atramentiert	poliert	mit Kunststoff überzogen	3 - 10	0,9	85
46 21 A11	023005	125		2				10 - 25	1,3	85
46 21 A21	022923	170		2				19 - 60	1,8	132
46 21 A31	033981	200		2				40 - 100	2,3	219
46 21 A41	039365	300		2				85 - 140	3,2	510
46 23 A01	017509	125	90° MM ○	2	verchromt	verchromt	mit Kunststoff überzogen	3 - 10	0,9	84
46 23 A11	043027	125		2				10 - 25	1,3	84
46 23 A21	043034	170		2				19 - 60	1,8	132
46 23 A31	043041	200		2				40 - 100	2,3	221
46 31 A02	066996	130	45° MM ○	3	schwarz atramentiert	poliert	mit Kunststoff überzogen	3 - 10	0,9	83
46 31 A12	067009	130		3				10 - 25	1,3	85
46 31 A22	067016	185		3				19 - 60	1,8	133
46 31 A32	067023	210		3				40 - 100	2,3	213
46 31 A42	067030	310		3				85 - 140	3,2	511

Präzisions-Sicherungsringzangen



für Innenringe in Bohrungen

- ▶ Hoch belastbar im Dauereinsatz: bis zu 10-fach höhere Standzeit gegenüber angedrehten Spitzen
- ▶ Mit eingesetzten Spitzen für sicheres Arbeiten
- > Geschraubtes Gelenk: präziser, spielfreier Gang der Zange
- > Rutschhemmender Kunststoffüberzug an den Griffen
- > Eingesetzte Spitzen: Federstahldraht, gezogen
- > Zangenkörper: Chrom-Vanadin-Elektrostahl, geschmiedet, ölgehärtet

Form 1

- > DIN 5256 C; gerade Spitzen

Form 2

- > DIN 5256 D; 90° gewinkelte Spitzen



48 11 J2



48 21 J21

Spitzenqualität

Leichte und sichere Montage: formschlüssig eingesetzte und verpresste Spitzen aus hochverdichtetem Federstahl bieten hohe Sicherheit gegen Überlastung, z.B. bei der Demontage fest-sitzender Ringe. Große Auflageflächen und die Stellung der Spitzen erschweren ein Abspringen der Ringe.



Präzision und Haltbarkeit

Für die Spitzen wird ein hochverdichteter Federstahl mit einer riefenfreien Oberfläche eingesetzt. Hierdurch ist die Spitze dynamisch und statisch höher belastbar. Die Spitzen sind bei einmaliger Überlastung um 30 % stabiler gegenüber herkömmlichen Zangen, bei gleichzeitig guter Zugänglichkeit in der Montage. Bei dynamischer Belastung hält die Spitze bis zu 10 mal länger! Bei den Präzisions-Sicherungsringzangen werden die Spitzen durch Kaltverformung befestigt. Die Spitzen sind unverlierbar!



Stabile, eingesetzte Spitzen aus hochverdichtetem Federstahl

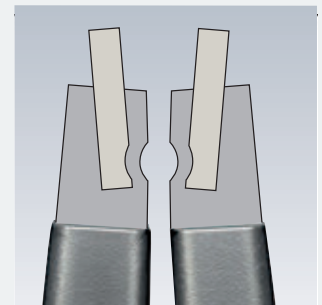

Formschluss durch Verpressung

Artikel-Nr.	EAN 4003773-	↔ mm		Form	Zange	Griffe	Kapazität für Bohrungsdurchmesser Ø mm	Spitzen Ø mm	g
48 11 J0	048510	140	☉	1	grau atramentiert	mit rutschhemmendem Kunststoff überzogen	8 - 13	0,9	105
48 11 J1	048527	140		1			12 - 25	1,3	105
48 11 J2	048534	180		1			19 - 60	1,8	175
48 11 J3	048541	225		1			40 - 100	2,3	266
48 11 J4	048558	320		1			85 - 140	3,2	580
48 21 J01	048619	130	☉ 90°	2	grau atramentiert	mit rutschhemmendem Kunststoff überzogen	8 - 13	0,9	105
48 21 J11	048633	130		2			12 - 25	1,3	105
48 21 J21	048640	165		2			19 - 60	1,8	175
48 21 J31	048657	210		2			40 - 100	2,3	265
48 21 J41	048664	305		2			85 - 140	3,2	576

- ▶ Mit Überdehnungsschutz
- ▶ Für alle Ringe von Ø 8 - 100 mm

- > Mit Spreizbegrenzung zwecks normgerechter Montage gemäß DIN 472
- > Die einstellbare Anschlagsschraube verhindert ein Überdehnen der Ringe
- > Einstellung mittels Innensechskant-Schraube
- > Ideal für die Serienfertigung, da eine Überdehnung der Ringe wirksam vermieden wird



48 31 J3



48 41 J21

Form 3

- > DIN 5256 C; gerade Spitzen

Form 4

- > DIN 5256 D; 90° gewinkelte Spitzen

KNIPEX-Sicherungsringzangen mit Überdehnungsschutz

Zur normgerechten Montage von Sicherungsringen in der industriellen Serienfertigung. Gerade Hersteller von sensiblen, sicherheitsrelevanten Bauteilen (wie z. B. Bremsen oder Getriebe) legen größten Wert auf die Einhaltung der DIN 471 und 472. Hier wird die Montage der Ringe mithilfe von Zangen mit Überdehnungsschutz oder einem Konus gefordert. Die KNIPEX-Sicherungsringzangen mit Überdehnungsschutz erfüllen diese Forderung und bieten zudem eine überlegene Lebensdauer.

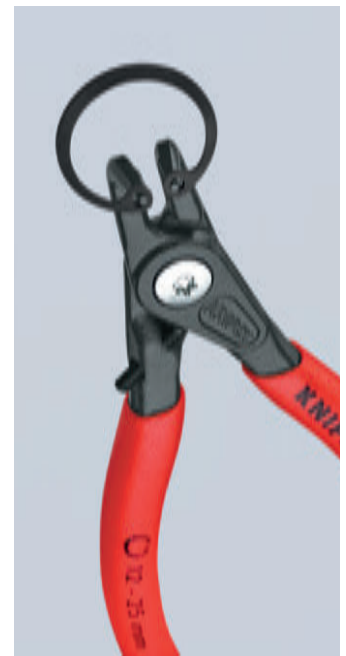

Artikel-Nr.	EAN 4003773-	↔ mm	Form	Zange	Griffe	Kapazität für Bohrungsdurchmesser Ø mm	Spitzen Ø mm	⚖ g	
48 31 J0	079552	140	C	3	mit rutschhemmendem Kunststoff überzogen	8 - 13	0,9	105	
48 31 J1	073864	140		3		grau	12 - 25	1,3	105
48 31 J2	073871	180		3		atramentiert	19 - 60	1,8	175
48 31 J3	073888	225		3			40 - 100	2,3	266
48 41 J01	079569	130	90° C	4	mit rutschhemmendem Kunststoff überzogen	8 - 13	0,9	105	
48 41 J11	079576	130		4		grau	12 - 25	1,3	105
48 41 J21	080695	165		4		atramentiert	19 - 60	1,8	175
48 41 J31	079590	210		4			40 - 100	2,3	265

Präzisions-Sicherungsringzangen



für Außenringe auf Wellen

- ▶ Hoch belastbar im Dauereinsatz: bis zu 10-fach höhere Standzeit gegenüber angedrehten Spitzen
- ▶ Mit eingesetzten Spitzen für sicheres Arbeiten
- > Große Auflageflächen an den Spitzen: keine Verwindung der Ringe, leichte Montage
- > Geschraubtes Gelenk: präziser, spielfreier Gang der Zange
- > Im Gelenk liegende Öffnungsfeder, geschützt und unverlierbar
- > Hoch belastbar im Dauereinsatz, bis zu 10-fach höhere Standzeit
- > Präzises, leichtgängiges Schraubgelenk
- > Geschmiedet
- > Schlanker Zangenkopf für optimalen Zugang zum Werkstück
- > Griffe mit rutschhemmendem Kunststoff überzogen
- > Eingesetzte Spitzen: Federstahldraht, gezogen
- > Zangenkörper: Chrom-Vanadin-Elektrostahl, geschmiedet, ölgehärtet



49 11 A2



49 21 A21

Form 1

- > DIN 5254 A; gerade Spitzen

Form 2

- > DIN 5254 B; 90° gewinkelte Spitzen

Spitzenqualität

Leichte und sichere Montage: formschlüssig eingesetzte und verpresste Spitzen aus hochverdichtetem Federstahl bieten hohe Sicherheit gegen Überlastung, z. B. bei der Demontage fest-sitzender Ringe. Große Auflageflächen und die Stellung der Spitzen erschweren ein Abspringen der Ringe.

Präzision und Haltbarkeit

Für die Spitzen wird ein hochverdichteter Federstahl mit einer riefenfreien Oberfläche eingesetzt. Hierdurch ist die Spitze dynamisch und statisch höher belastbar. Die Spitzen sind bei einmaliger Überlastung um 30 % stabiler gegenüber herkömmlichen Zangen, bei gleichzeitig guter Zugänglichkeit in der Montage. Bei dynamischer Belastung hält die Spitze bis zu 10 mal länger! Bei den Präzisions-Sicherungsringzangen werden die Spitzen durch Kaltverformung befestigt. Die Spitzen sind unverlierbar!



Innenliegende Feder: geschützte Lage im geschraubten Präzisionsgelenk. Keine Behinderung bei der Arbeit, keine Verschmutzung oder Verlust



KNIPEX-Präzisions-Sicherungsringzange: verwindungsfreie, leichte und schnelle Montage des Rings



Stabile, eingesetzte Spitzen aus hochverdichtetem Federstahl

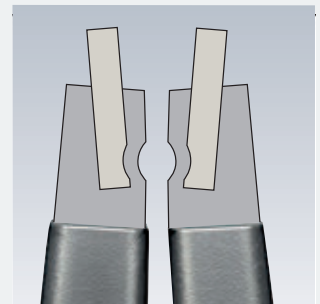

Formschluss durch Verpressung

Artikel-Nr.	EAN	↔ mm		Form	Zange	Griffe	Kapazität für Wellendurchmesser Ø mm	Spitzen Ø mm	g
49 11 A0	048718	140	MM ○	1	grau atramentiert	mit rutschhemmendem Kunststoff überzogen	3 - 10	0,9	101
49 11 A1	048725	140		1			10 - 25	1,3	100
49 11 A2	048732	180		1			19 - 60	1,8	170
49 11 A3	048749	225		1			40 - 100	2,3	270
49 11 A4	048756	320		1			85 - 140	3,2	599
49 21 A01	048817	130	90° MM ○	2	grau atramentiert	mit rutschhemmendem Kunststoff überzogen	3 - 10	0,9	100
49 21 A11	048824	130		2			10 - 25	1,3	102
49 21 A21	048831	165		2			19 - 60	1,8	169
49 21 A31	048848	210		2			40 - 100	2,3	272
49 21 A41	048855	305		2			85 - 140	3,2	601

- ▶ Mit Überdehnungsschutz
- ▶ Für alle Ringe von Ø 3 - 100 mm

- > Mit Spreizbegrenzung zwecks normgerechter Montage gemäß DIN 471
- > Die einstellbare Anschlagschraube verhindert ein Überdehnen der Ringe
- > Einstellung mittels Innensechskant-Schraube
- > Ideal für die Serienfertigung, da eine Überdehnung der Ringe wirksam vermieden wird

Form 3

- > DIN 5254 A; gerade Spitzen, mit Spreizbegrenzung zwecks normgerechter Montage gemäß DIN 471, die einstellbare Anschlagschraube verhindert ein Überdehnen der Ringe

Form 4

- > DIN 5254 B; 90° gewinkelte Spitzen, mit Spreizbegrenzung zwecks normgerechter Montage gemäß DIN 471, die einstellbare Anschlagschraube verhindert ein Überdehnen der Ringe



49 31 A0



49 41 A01

KNIPEX-Sicherungsringzangen mit Überdehnungsschutz

Zur normgerechten Montage von Sicherungsringen in der industriellen Serienfertigung. Gerade Hersteller von sensiblen, sicherheitsrelevanten Bauteilen (wie z. B. Bremsen oder Getriebe) legen größten Wert auf die Einhaltung der DIN 471 und 472. Hier wird die Montage der Ringe mithilfe von Zangen mit Überdehnungsschutz oder einem Konus gefordert. Die KNIPEX-Sicherungsringzangen mit Überdehnungsschutz erfüllen diese Forderung und bieten zudem eine überlegene Lebensdauer.

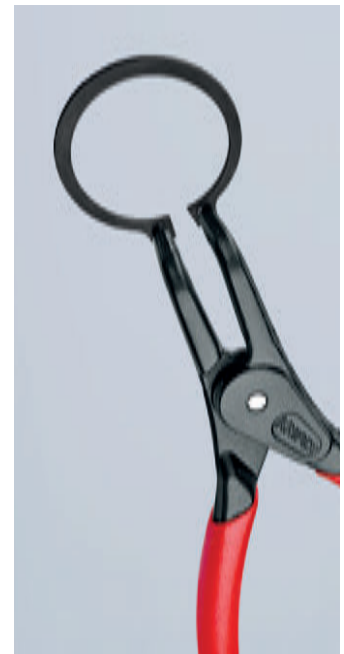
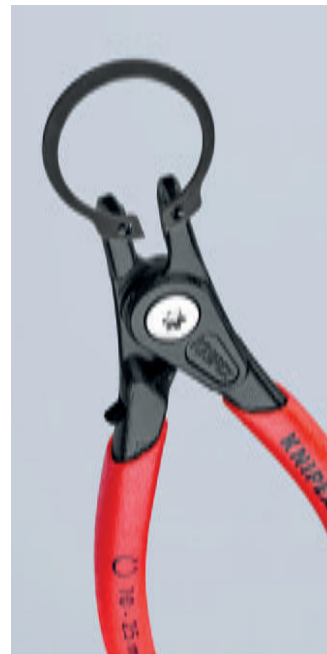

Artikel-Nr.	EAN 4003773-	↔ mm		Form	Zange	Griffe	Kapazität für Wellendurchmesser Ø mm	Spitzen Ø mm	⚖ g
49 31 A0	061748	140	MM ○	3	grau atramentiert	mit rutschhemmendem Kunststoff überzogen	3 - 10	0,9	103
49 31 A1	073895	140		3			10 - 25	1,3	100
49 31 A2	073901	180		3			19 - 60	1,8	170
49 31 A3	073918	225		3			40 - 100	2,3	270
49 41 A01	061755	130	∠90° MM ○	4	grau atramentiert	mit rutschhemmendem Kunststoff überzogen	3 - 10	0,9	102
49 41 A11	079606	130		4			10 - 25	1,3	102
49 41 A21	079613	165		4			19 - 60	1,8	169
49 41 A31	079620	210		4			40 - 100	2,3	272

▶ Präzisions-Sicherungsringzangen-Sets siehe Seite 67-71

Sicherungsringzangen

für große Innenringe

- > Mit lösbarem Sperrmechanismus
- > Mit auswechselbaren Spitzen
- > Schwarz pulverbeschichtet
- > Zangenkörper: Walzstahl, hochfest
- > Spitzen: Spezial-Werkzeugstahl, ölgehärtet

Form 1

- > Gerade Spitzen

Form 2

- > 90° gewinkelte Spitzen



44 10 J5



44 20 J61

Artikel-Nr.	EAN 4003773-	↔ mm		Form	Zange	Kapazität für Bohrungsdurchmesser Ø mm	Spitzen Ø mm	⚖ g
44 10 J5	024910	570	○	1	schwarz pulverbeschichtet	122 - 300	3,5	1738
44 10 J6	024927	580		1		252 - 400	4,5	1755
44 20 J51	024958	590	∠90° ○	2	schwarz pulverbeschichtet	122 - 300	3,5	1803
44 20 J61	024965	600		2		252 - 400	4,5	1723
44 19 J5	024934	1 Paar Ersatzspitzen für 44 10 J5						
44 19 J6	024941	1 Paar Ersatzspitzen für 44 10 J6						
44 29 J51	024972	1 Paar Ersatzspitzen für 44 20 J51						
44 29 J61	024989	1 Paar Ersatzspitzen für 44 20 J61						

Sicherungsringzangen

für große Außenringe

- > Mit lösbarem Sperrmechanismus
- > Mit auswechselbaren Spitzen
- > Schwarz pulverbeschichtet
- > Zangenkörper: Walzstahl, hochfest
- > Spitzen: Spezial-Werkzeugstahl, ölgehärtet

Form 1

- > Gerade Spitzen

Form 2

- > 90° gewinkelte Spitzen



46 10 A5



46 20 A51

Artikel-Nr.	EAN 4003773-	↔ mm		Form	Zange	Kapazität für Wellendurchmesser Ø mm	Spitzen Ø mm	⚖ g
46 10 A5	024996	560	○	1	schwarz pulverbeschichtet	122 - 300	3,5	1773
46 10 A6	025009	570		1		252 - 400	4,5	1795
46 20 A51	025023	570	∠90° ○	2	schwarz pulverbeschichtet	122 - 300	3,5	1832
46 20 A61	025030	580		2		252 - 400	4,5	1826
46 19 A5	024316	1 Paar Ersatzspitzen für 46 10 A5						
46 19 A6	025016	1 Paar Ersatzspitzen für 46 10 A6						
46 29 A51	025047	1 Paar Ersatzspitzen für 46 20 A51						
46 29 A61	025054	1 Paar Ersatzspitzen für 46 20 A61						

Sicherungsringwerkzeug

für Innen- und Außenringe bis zu 1000 mm Nennweite

- > Universell einsetzbar für große Sicherungsringe von 400 - 1000 mm Nennweite
- > Sicheres Öffnen und Schließen der Ringe und Halten durch selbsthemmenden Präzisions-Spindeltrieb
- > Montage oder Demontage der Sicherungsringe in einem Arbeitsgang
- > Sicherer Halt des Ringes durch kurze, direkte Aufnahmen
- > Austauschbare Spitzen mit \varnothing 6 mm und 9 mm, für unterschiedliche Durchmesserbereiche
- > Bedienung wahlweise mit Innensechskantschlüssel, Ratschenschlüssel oder Akku-Schrauber
- > Anwendungsbereiche überall dort, wo mit grossen Wellen und Lagern sehr hohe Kräfte und Drehmomente übertragen werden müssen, z. B. Windkraftanlagen, Gezeitenanlagen, Generatorenbau, Wasserkraftanlagen, Großmaschinenbau (Walzstraßen, Pressen), Schiffsbau, Luft- und Raumfahrt
- > Werkzeug im Kunststoffkoffer mit Schaumstoffeinlage
- > Werkstoff der Arbeitsspitzen: Chrom-Vanadin-Elektrostahl



46 10 100



Von Hand zu betätigen



Maschinell oder von Hand zu betätigen



Wechselbare Einsätze für Innen und Außenringe



Artikel-Nr.	EAN		Kapazität für Bohrungsdurchmesser Ø mm	Kapazität für Wellendurchmesser Ø mm	△ g
46 10 100	4003773-075417	⊙ ⊙	400 - 1000	400 - 1000	2200
46 19 100 01	084549	Ersatzspitzen			
46 19 100 02	084556	Ersatzspitzen			

Montagezangen für Sprengringe auf Wellen



- > Zur Montage von Spreng- und Sicherungsringen ohne Greiflöcher
- > Für Wellensicherungen
- > Mit Öffnungsfeder
- > Chrom-Vanadin-Elektrostahl, geschmiedet, ölgehärtet

45 10 170

- > Für Sprengringe mit Mindest-Spaltengröße von 3,6 mm

45 21 200

- > Gebogene Backen mit Zentrierung; Für Sprengringe nach Norm ab Ø 12,0 mm (z. B. bei Gelenkwellensicherung am Getriebe eines Kfz); Mindestöffnung der Ringe 2,2 mm



45 10 170



45 21 200

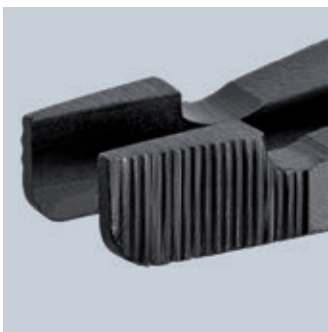

45 10 170

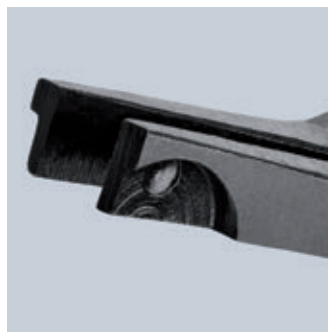

45 21 200



45 21 200

Artikel-Nr.	EAN 4003773-	↔ mm		Zange	Griffe	⚖ g
45 10 170	017370	170	MM ○	brüniert		156
45 21 200	031208	200	∠30° MM ○	brüniert	mit Kunststoff überzogen	186

Sicherungsringzangen für Greifringe auf Wellen



- > Zur Montage von Greifringen auf Wellen von Ø 1,5 - 30 mm
- > Mit Öffnungsfeder
- > Kräftige Form, geschmiedet
- > Abrutschhemmende, stabile Spitzen
- > Zangenkörper und Spitzen: Chrom-Vanadin-Stahl, geschmiedet, ölgehärtet

46 11 G0

- > Für Ringe von Ø 1,5 - 4,0 mm, mit justierbarer Begrenzungsschraube als Schutz gegen Überspreizung



46 11 G0



46 11 G1

Artikel-Nr.	EAN 4003773-	↔ mm		Zange	Kopf	Griffe	Kapazität für Wellendurchmesser Ø mm	Spitzen Ø mm	⚖ g
46 11 G0	047896	140	MM	schwarz atramentiert	poliert	mit Kunststoff überzogen	1,5 - 4,0	0,9	87
46 11 G1	031062	140	MM	schwarz atramentiert	poliert	mit Kunststoff überzogen	4,0 - 7,0	1,3	85
46 11 G2	031079	140					5,0 - 13,0	1,3	85
46 11 G3	031086	140					14,0 - 18,0	1,3	86
46 11 G4	031093	180					20,0 - 30,0	1,8	134

Sicherungsringzangen-Sets

Kompakt verpackt: vierteilige Sicherungsringzangen-Sets in praktischer Rolltasche

- > Rolltasche aus strapazierfähigem Polyester-Gewebe
- > Mit praktischem, verstellbarem Schnellverschluss
- > Abmessungen, geöffnet (L x H): 315 x 275 mm



00 19 56



00 19 57



00 19 56 V01



00 19 57 V01

Artikel-Nr.	EAN			Form	Kapazität Ø mm	Spitzen Ø mm	Anzahl	g
00 19 56	4003773-030973		Sicherungsringzangen-Set, 4-teilig					670
		⊙	44 11 J2	Sicherungsringzange, für Innenringe in Bohrungen	gerade Spitzen	19 - 60	1,8	1
		⊙ $\angle 90^\circ$	44 21 J21		gewinkelte Spitzen	19 - 60	1,8	1
		⊙ $\overline{\overline{\overline{\quad}}}$	46 11 A2	Sicherungsringzange, für Außenringe auf Wellen	gerade Spitzen	19 - 60	1,8	1
		⊙ $\angle 90^\circ$ $\overline{\overline{\overline{\quad}}}$	46 21 A21		gewinkelte Spitzen	19 - 60	1,8	1
00 19 56 V01	081548		Sicherungsringzangen-Set, 4-teilig					615
		⊙	44 11 J1	Sicherungsringzange, für Innenringe in Bohrungen	gerade Spitzen	12 - 25	1,3	1
		⊙	44 11 J2			19 - 60	1,8	1
		⊙ $\overline{\overline{\overline{\quad}}}$	46 11 A1	Sicherungsringzange, für Außenringe auf Wellen		10 - 25	1,3	1
		⊙ $\overline{\overline{\overline{\quad}}}$	46 11 A2			19 - 60	1,8	1
00 19 57	050056		Präzisions-Sicherungsringzangen-Set, 4-teilig					665
		⊙	48 11 J1	Präzisions-Sicherungsringzange, für Innenringe in Bohrungen	gerade Spitzen	12 - 25	1,3	1
		⊙	48 11 J2			19 - 60	1,8	1
		⊙ $\overline{\overline{\overline{\quad}}}$	49 11 A1	Präzisions-Sicherungsringzange, für Außenringe auf Wellen		10 - 25	1,3	1
		⊙ $\overline{\overline{\overline{\quad}}}$	49 11 A2			19 - 60	1,8	1
00 19 57 V01	081555		Präzisions-Sicherungsringzangen-Set, 4-teilig					871
		⊙	48 11 J2	Präzisions-Sicherungsringzange, für Innenringe in Bohrungen	gerade Spitzen	19 - 60	1,3	1
		⊙ $\angle 90^\circ$	48 21 J21		gebogene Spitzen	19 - 60	1,8	1
		⊙ $\overline{\overline{\overline{\quad}}}$	49 11 A2	Präzisions-Sicherungsringzange, für Außenringe auf Wellen	gerade Spitzen	19 - 60	1,3	1
		⊙ $\angle 90^\circ$ $\overline{\overline{\overline{\quad}}}$	49 21 A21		gebogene Spitzen	19 - 60	1,8	1
00 19 56 LE	035954		Werkzeugrolltasche, leer, 4 Fächer					171

Sicherungsringzangen-Sets

Handlich verstaut: achteilige Sortimente in platzsparender Rolltasche

- > Rolltasche aus strapazierfähigem Polyester-Gewebe
- > Mit praktischem, verstellbarem Schnellverschluss
- > Abmessungen, geöffnet (L x H): 610 x 240 mm

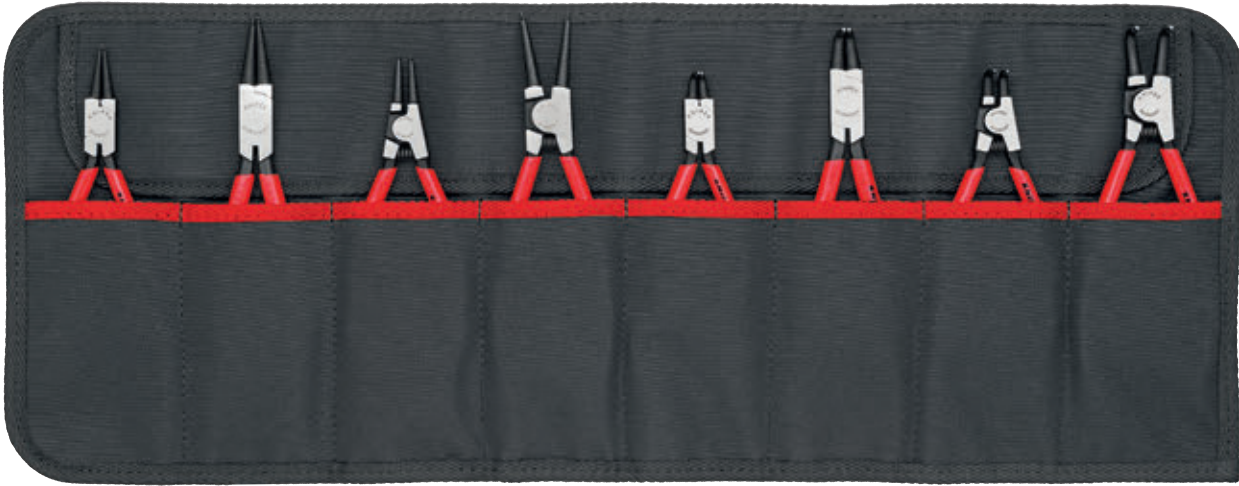

00 19 57 V01



00 19 58 V02

Artikel-Nr.	EAN		Form	Kapazität Ø mm	Spitzen Ø mm	Anzahl	g
00 19 58 V01	4003773-081562		Sicherungsringzangen-Set, 8-teilig				1156
		○	Sicherungsringzange, für Innenringe in Bohrungen	gerade Spitzen	1,3	1	
		○				gewinkelte Spitzen	
		○ ∠90°		gerade Spitzen	1,3		
		○ ∠90°				gewinkelte Spitzen	
		○ M	Sicherungsringzangen für Außenringe auf Wellen	gerade Spitzen	1,3		
		○ M				gewinkelte Spitzen	
		○ ∠90° M		gerade Spitzen	1,3		
		○ ∠90° M				gewinkelte Spitzen	
00 19 58 V02	081579		Präzisions-Sicherungsringzangen-Set, 8-teilig				
		○	Präzisions-Sicherungsringzange, für Innenringe in Bohrungen	gerade Spitzen	1,3	1	
		○				gewinkelte Spitzen	
		○ ∠90°		gerade Spitzen	1,3		
		○ ∠90°				gewinkelte Spitzen	
		○ M	Präzisions-Sicherungsringzange, für Außenringe auf Wellen	gerade Spitzen	1,3		
		○ M				gewinkelte Spitzen	
		○ ∠90° M		gerade Spitzen	1,3		
		○ ∠90° M				gewinkelte Spitzen	
00 19 58 LE	081920		Werkzeugrolltasche, leer, 8 Fächer				

Zangen-Sets

Ideal verstaut, vielseitig einsetzbar: Zangen-Sets in passender Schaumstoffeinlage für Werkbank und Werkstattwagen

- > In Schaumstoffeinlage für Werkbank und Werkstattwagen
- > Zur übersichtlichen Aufbewahrung der Werkzeuge
- > Präzise Mulden für die Aufnahme der Zangen
- > Abmessungen der Schaumstoffeinlage (B x H x T): 335 x 33 x 165 mm
- > Werkstoff: zweifarbiger, geschlossenporiger Schaumstoff



00 20 01 V02 Zangen-Set „SRZ“

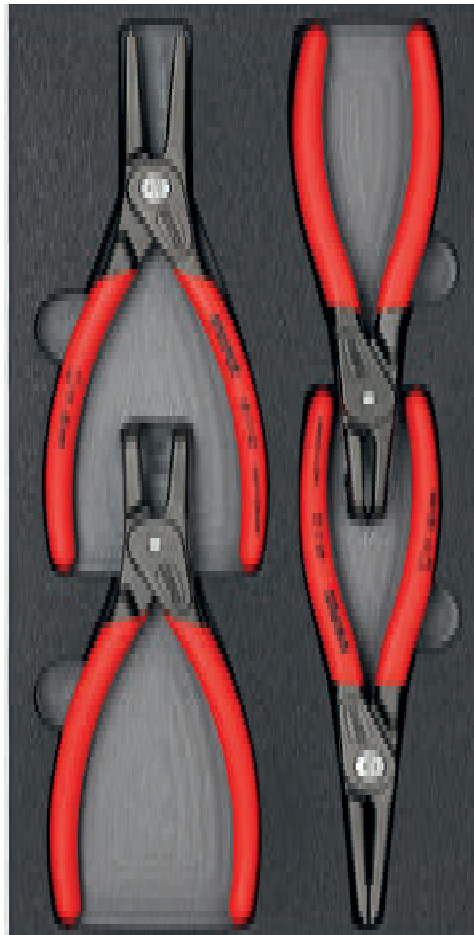

00 20 01 V09 Zangen-Set „SRZ II“

Artikel-Nr.	EAN			Anzahl	g
00 20 01 V02	4003773-069652		Zangen-Set „SRZ“, sechs Präzisions-Sicherungsringzangen in Schaumstoffeinlage		915
		⊙	48 11 J1	1	Präzisions-Sicherungsringzange, für Innenringe in Bohrungen
			48 11 J2	1	
		⊙ $\angle 90^\circ$	48 21 J21	1	
		⊙ \overline{MM}	49 11 A1	1	Präzisions-Sicherungsringzange, für Außenringe auf Wellen
			49 11 A2	1	
		⊙ $\overline{MM} \angle 90^\circ$	49 21 A21	1	
00 20 01 V09	073291		Zangen-Set „SRZ II“, vier Präzisions-Sicherungsringzangen in Schaumstoffeinlage		820
		⊙	48 11 J2	1	Präzisions-Sicherungsringzange, für Innenringe in Bohrungen
		⊙ $\angle 90^\circ$	48 21 J21	1	
		⊙ \overline{MM}	49 11 A2	1	Präzisions-Sicherungsringzange, für Außenringe auf Wellen
		⊙ $\overline{MM} \angle 90^\circ$	49 21 A21	1	

Präzisions-Sicherungsringzangen-Sets

- > Attraktive Verkaufsverpackung mit SB-Lochung
- > Bestückt mit gängigen Präzisions-Sicherungsringzangen für höchste Anforderungen
- > Stabile Kunststoffverpackung; auch zur weiteren Aufbewahrung der Zangen geeignet

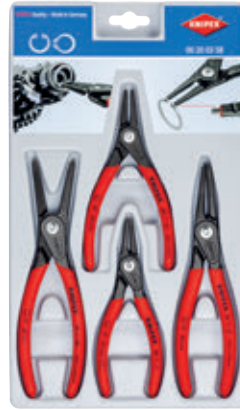

00 20 03 SB



00 20 04 SB

Artikel-Nr.	EAN 4003773-			Form	Kapazität Ø mm	Spitzen Ø mm	Anzahl	g
00 20 03 SB	050100		Präzisions-Sicherungsringzangen-Set, 4-teilig					685
		⊙	48 11 J1	gerade Spitzen	12 - 25	1,3	1	
			48 11 J2		19 - 60	1,8	1	
		⊙	49 11 A1	gerade Spitzen	10 - 25	1,3	1	
			49 11 A2		19 - 60	1,8	1	
00 20 04 SB	062417		Präzisions-Sicherungsringzangen-Set, 8-teilig					1275
		⊙	48 11 J1	gerade Spitzen	12 - 25	1,3	1	
			48 11 J2		19 - 60	1,8	1	
		⊙	49 11 A1	gerade Spitzen	10 - 25	1,3	1	
			49 11 A2		19 - 60	1,8	1	
		⊙	48 21 J11	gewinkelte Spitzen	12 - 25	1,3	1	
			48 21 J21		19 - 60	1,8	1	
		⊙	49 21 A11	gewinkelte Spitzen	12 - 25	1,3	1	
			49 21 A21		19 - 60	1,8	1	

Sicherungsringzangen-Sets

- > Attraktive Verkaufsverpackung mit SB-Lochung
- > Bestückt mit gängigen Sicherungsringzangen für Innen- und Außenringe
- > Stabile Kunststoffverpackung; auch zur weiteren Aufbewahrung der Zangen geeignet



00 20 03 V02



00 20 04 V01

Artikel-Nr.	EAN 4003773-			Form	Kapazität Ø mm	Spitzen Ø mm	Anzahl	g
00 20 03 V02	077640		Sicherungsringzangen-Set, 4-teilig					450
		⊙	44 11 J1	gerade Spitzen	12 - 25	1,3	1	
			44 11 J2		19 - 60	1,8	1	
		⊙	46 11 A1	gerade Spitzen	10 - 25	1,3	1	
			46 11 A2		19 - 60	1,8	1	
00 20 04 V01	077633		Sicherungsringzangen-Set, 8-teilig					890
		⊙	44 11 J1	gerade Spitzen	12 - 25	1,3	1	
			44 11 J2		19 - 60	1,8	1	
		⊙	46 11 A1	gerade Spitzen	10 - 25	1,3	1	
			46 11 A2		19 - 60	1,8	1	
		⊙	44 21 J11	gewinkelte Spitzen	12 - 25	1,3	1	
			44 21 J21		19 - 60	1,8	1	
		⊙	46 21 A11	gewinkelte Spitzen	10 - 25	1,3	1	
			46 21 A21		19 - 60	1,8	1	

Werkzeug-Box „SRZ“ Sicherungsringzangen

**Gut fixiert, sicher transportiert:
Umfangreiches Sortiment in handlichem Koffer**

- > Hochwertiger, schlagfester Kunststoffkoffer
- > Bestückt mit gängigen Präzisions-Sicherungsringzangen für höchste Anforderungen
- > Präzise Mulden für die Aufnahme der Zangen
- > Zur übersichtlichen Aufbewahrung der Werkzeuge
- > Abmessungen, außen (B x H x T): 260 x 80 x 210 mm
- > 8-teilig



Artikel-Nr.	EAN			Form	Kapazität Ø mm	Spitzen Ø mm	Anzahl	⚖ g
00 21 25	4003773-050131		Präzisions-Sicherungsringzangen-Set, 8-teilig					1635
		○	48 11 J1 48 11 J2	gerade Spitzen	12 - 25	1,3	1	
			Präzisions-Sicherungsringzange, für Innenringe in Bohrungen		19 - 60	1,8	1	
		○ MM	49 11 A1 49 11 A2	gerade Spitzen	10 - 25	1,3	1	
			Präzisions-Sicherungsringzange, für Außenringe auf Wellen		19 - 60	1,8	1	
		○ ∠90°	48 21 J11 48 21 J21	gewinkelte Spitzen	12 - 25	1,3	1	
			Präzisions-Sicherungsringzange, für Innenringe in Bohrungen		19 - 60	1,8	1	
		○ MM ∠90°	49 21 A11 49 21 A21	gewinkelte Spitzen	10 - 25	1,3	1	
			Präzisions-Sicherungsringzange, für Außenringe auf Wellen		19 - 60	1,8	1	



Kneif- und Monierzangen



Kneifzangen	74
Hammerzange	74
Hufbeschlagzange (Karosserieabreißzange)	75
Töpferzange (Ziegelkneifzange)	75
Vornscheider	75
Monierzangen (Rabitz- oder Flechterzangen)	76
Kraft-Monierzangen	77

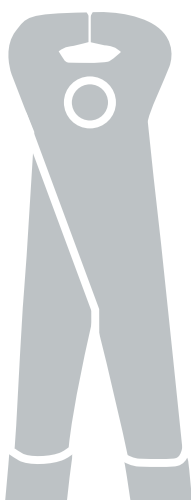

Kneifzangen

- > Für härteste Beanspruchung
- > Bei Handwerkern wegen der präzisen Verarbeitung beliebt
- > Hohe Verschleißfestigkeit und ausgewogene Gewichtsverteilung
- > Schneidenhärte ca. 60 HRC
- > Spezial-Werkzeugstahl, geschmiedet, ölgehärtet
- > DIN ISO 9243



50 00 160



50 00 210



50 01 225

Artikel-Nr.	EAN 4003773-	↔ mm	Zange	Kopf	Griffe	Schneidkapazitäten	
						Ø mm	g
50 00 160	023111	160	schwarz atramentiert	poliert		1,8	225
50 00 180	021940	180				2,0	320
50 00 210	021957	210				2,2	425
50 00 225	021964	225				2,2	440
50 00 250	022930	250				2,2	570
50 00 300	039662	300				2,4	862
50 01 160	035275	160	schwarz atramentiert	poliert	mit Kunststoff überzogen	1,8	235
50 01 180	035282	180				2,0	330
50 01 210	035299	210				2,2	445
50 01 225	035305	225				2,2	465
50 01 250	035312	250				2,2	595
50 01 300	016915	300				2,4	903

Hammerzange

- > Kneifzange mit Schlagfläche zum Einschlagen von Nägeln
- > Schneidenhärte ca. 60 HRC
- > Spezial-Werkzeugstahl, geschmiedet, ölgehärtet
- > DIN ISO 9243



51 01 210



Mehrfachfunktion: Einschlagen und Ziehen von Nägeln

Artikel-Nr.	EAN 4003773-	↔ mm	Zange	Kopf	Griffe	Schneidkapazitäten	
						Ø mm	g
51 01 210	023104	210	schwarz atramentiert	poliert	mit Kunststoff überzogen	2,2	413

Hufbeschlagzange

Karosserieabreißzange

- > Die Spezialzange für den Hufschmied
- > Mit kleinem Kopf und Hufnagelumlenkung
- > Auch im Karosseriebau für Demontearbeiten geeignet
- > Schneiden zusätzlich gehärtet, Schneidhärte ca. 59 HRC
- > Spezial-Werkzeugstahl, geschmiedet, mehrstufig ölgehärtet

Artikel-Nr.	EAN 4003773-	↔ mm	Zange	Kopf	Kopfbreite mm	△ g
55 00 300	039402	300	 schwarz atramentiert	poliert	20	780



55 00 300



Töpferzange

Ziegelkneifzange

- > Für Tonarbeiten
- > Mit Drahtschneider für weichen Draht
- > Schneiden zusätzlich gehärtet, Schneidhärte ca. 59 HRC
- > Spezial-Werkzeugstahl, geschmiedet, mehrstufig ölgehärtet

Artikel-Nr.	EAN 4003773-	↔ mm	Zange	Kopf	Kopfbreite mm	△ g
58 30 225	014331	225	 schwarz atramentiert	poliert	20	347



58 30 225

Vornschneider

- ▶ Die Kopfform ermöglicht einen optimierten Bewegungsablauf beim Spannen des Flechtknotens bei Monierarbeiten

- > Mit Schneiden für weichen und harten Draht
- > Auch zum Verdrillen und Schneiden von Bindedraht geeignet
- > Schneiden zusätzlich gehärtet, Schneidhärte ca. 61 HRC
- > Spezial-Werkzeugstahl in Sondergüte, geschmiedet, mehrstufig ölgehärtet



68 01 180



Artikel-Nr.	EAN 4003773-	↔ mm	Zange	Kopf	Griffe	Schneidkapazitäten			△ g
						☉ Ø mm	◐ Ø mm	◑ Ø mm	
68 01 160	013792	160	 schwarz atramentiert	poliert	mit Kunststoff überzogen	4,0	2,8	2,3	202
68 01 180	013808	180				4,0	3,2	2,5	284
68 01 200	013815	200				4,0	3,5	2,8	319
68 01 280	077664	280				4,5	4,0	3,2	465

Monierzangen

Rabitz- oder Flechterzangen

- > Zum Verdrillen und Schneiden von Bindedraht von der Rolle in einem Arbeitsgang: schnell, zuverlässig und kostengünstig
- > Schneiden zusätzlich gehärtet, Schneidhärte ca. 61 HRC
- > Spezial-Werkzeugstahl in Sondergüte, geschmiedet, mehrstufig ölgehärtet
- > DIN ISO 9242

99 00 220 K12

- > Mit 12 mm schmalen Kopf, speziell für Fliesenlegearbeiten



99 00 280



99 00 220 K12



99 01 220



99 04 280



Artikel-Nr.	EAN 4003773-	↔ mm	Zange	Kopf	Griffe	Schneidkapazitäten		
						Ø mm	Ø mm	Δ g
99 00 200	014393	200	schwarz atramentiert	poliert		1,8	1,4	230
99 00 220	013273	220				2,4	1,6	315
99 00 250	013280	250				2,4	1,6	405
99 00 280	014096	280				2,8	1,8	455
99 00 300	014409	300				3,1	1,8	510
99 00 220 K12	027812	220	schwarz atramentiert	poliert		2,4	1,6	315
99 01 200	021452	200	schwarz atramentiert	poliert	mit Kunststoff überzogen	1,8	1,4	247
99 01 220	021469	220				2,4	1,6	334
99 01 250	021483	250				2,4	1,6	429
99 01 280	021490	280				2,8	1,8	480
99 01 300	014416	300				3,1	1,8	548
99 04 220	048398	220	glanzverzinkt			2,4	1,6	315
99 04 250	048213	250				2,4	1,6	405
99 04 280	048220	280				2,8	1,8	455

Kraft-Monierzangen

hochübersetzt

- ▶ 25 % Kraftersparnis im Vergleich zu herkömmlichen, gleich großen Monierzangen
- ▶ Auch zum Binden tiefliegender Eisen durch ihre besonders schlanke Form

- > Zum Fixieren von Moniereisen mit Bindedraht von der Rolle
- > Verdrillen und Abschneiden des Drahts in einem Arbeitsgang
- > Hoch übersetztes Gelenk, dadurch belastungsarmes Arbeiten auch bei Verwendung dickerer Bindedrähte
- > Entlastung von Sehnen und Muskulatur durch starke Dämpfung des Schnittschlags nach Durchtrennen des Bindedrahtes
- > Schneiden zusätzlich gehärtet, Schneidhärte ca. 61 HRC
- > Spezial-Werkzeugstahl in Sondergüte, geschmiedet, mehrstufig ölgehärtet
- > DIN ISO 9242



99 10 250



99 11 250



99 14 250



Artikel-Nr.	EAN 4003773-	↔ mm	Zange	Kopf	Griffe	Schneidkapazitäten		Kopfbreite Ø mm	Δ g
						● Ø mm	● Ø mm		
99 10 250	071396	250	schwarz atramentiert	poliert		3,3	1,8	25	350
99 10 300	022398	300				3,8	2,0	25	501
99 11 250	071402	250	schwarz atramentiert	poliert		3,3	1,8	25	350
99 11 300	042365	300				3,8	2,0	25	537
99 14 250	071419	250	glanzverzinkt			3,3	1,8	25	350
99 14 300	028116	300				3,8	2,0	25	505

Schneidende Zangen



Seitenschneider für Kunststoff	80
Kraft-Bündigschneider	81
Seitenschneider für Lichtwellenleiter (Glasfaserkabel)	81
Seitenschneider	84
Seitenschneider für Elektromechaniker	86
KNIPEX X-Cut® – Kompakt-Seitenschneider	87
Kraft-Seitenschneider	88
KNIPEX TwinForce® – Hochleistungs-Seitenschneider	90
Kraft-Mittenschneider	91
KNIPEX CoBolt® S – Kompakt-Bolzenschneider	92
KNIPEX CoBolt® – Kompakt-Bolzenschneider	94
KNIPEX CoBolt® XL – Kompakt-Bolzenschneider	96
Bolzenschneider	97
Mattenschneider	98
Bolzen-Vornschneider	99
Kraft-Vornschneider	99
Vornschneider	101
Vornschneider für Mechaniker	101



Seitenschneider für Kunststoff

- > Mit plangeschliffenen Schneidflächen
- > Zum flächenbündigen Trennen von gespritzten Kunststoffteilen und Angussresten
- > Schneidet weiche Werkstoffe wie Blei glatt ab
- > Mit Öffnungsfeder
- > Vanadin-Elektrostahl, geschmiedet, ölgehärtet



72 01 160



72 02 125



72 11 160



72 21 160

Artikel-Nr.	EAN	↔		Kopf	Griffe	Δ g	
72 01 140	4003773-043713	140				120	
72 01 160	041245	160	∧ MM	poliert	mit Kunststoff überzogen	164	
72 01 180	046837	180				193	
72 02 125	044215	125	∧ MM	poliert	mit Mehrkomponenten-Hüllen	109	
72 11 160	046813	160	∧ 45° MM	poliert	mit Kunststoff überzogen	156	
72 21 160	046820	160	∧ 85° MM	poliert	mit Kunststoff überzogen	165	
72 09 01	053415	Druckfeder					

Kraft-Bündigschneider

für Weichmetall und Kunststoff

- > Zum flächenbündigen Schneiden von weichen Werkstoffen wie z. B. Kunststoff, Aluminium, Kupfer, Blei
- > Dicke Werkstücke aus Weichmetall und Kunststoff können kraftsparend geschnitten werden
- > 20° gewinkelter Kopf mit einseitiger Lasche und Seitenschnitt zum bündigen Schneiden, mit Freiraum zum Greifen
- > In die Griffhüllen integrierte Öffnungsfeder und Verriegelung für komfortables Arbeiten und sicheren Transport
- > Präzisionsschneiden für weiche Werkstoffe
- > Schneiden zusätzlich gehärtet, Schneidhärte ca. 59 HRC
- > Chrom-Vanadin-Elektrostahl, geschmiedet, mehrstufig ölgehärtet



Stromschielen aus Kupfer werden sauber und flächenbündig abgeschnitten



Ideal zum bündigen Schneiden von Angüssen aus Kunststoff mit größeren Durchmessern



72 62 200



Artikel-Nr.	EAN 4003773- 081913	↔ mm 200	Zange MM	Griffe schwarz atramentiert	Schneidkapazitäten Ø mm 6,0	g 375
72 62 200	081913	200	MM	mit schlanken Mehrkomponenten-Hüllen	6,0	375

Seitenschneider für Lichtwellenleiter (Glasfaserkabel)

- > Speziell entwickelt zum Trennen von Lichtwellenleitern (Glasfaserkabel)
- > Mit plangeschliffenen Schneidflächen
- > Schneiden zusätzlich induktiv gehärtet, Schneidhärte ca. 63 HRC
- > Mit Öffnungsfeder
- > Vanadin-Elektrostahl, geschmiedet, mehrstufig ölgehärtet



72 51 160

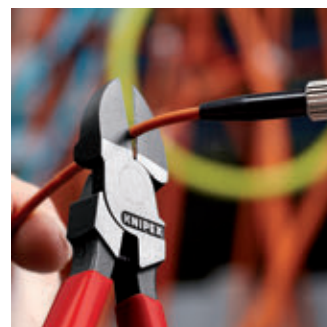

Artikel-Nr.	EAN 4003773- 028031	↔ mm 160	Kopf MM	Griffe poliert	Griffe mit Kunststoff überzogen	g 166
72 51 160	028031	160	MM	poliert	mit Kunststoff überzogen	166

KNIPEX – WELT DER SEITENSCHNEIDER

Mit vier Seitenschneidern bietet KNIPEX maßgeschneiderte Lösungen für jeden Einsatzzweck. Eine außergewöhnliche Typen-Vielfalt garantiert für jede Anforderung eine exzellente Antwort aus der „Welt der KNIPEX-Seitenschneider“.

KNIPEX-Seitenschneider

Der Klassiker. Das unentbehrliche Schneidwerkzeug für den vielseitigen Einsatz.

KNIPEX-Kraft-Seitenschneider

Der Robuste. Für härteste, dauerhafte Beanspruchung.

KNIPEX X-Cut®

Der Generalist. Kompakt und leicht. Kraftvoll und präzise.

KNIPEX TwinForce®

Der Überlegene. Für den Einsatz mit mehr Komfort, für Vielschneider und besonders harte Schneidfälle.

TwinForce®



Der Nachsetzschneider

Doppelgelenk-Konstruktion
39-fache Handkraftverstärkung

Seitenschneider



Lange Schneiden zum Kabelschneiden.
Präzise auch für feinste Litzendrähte
12-fache Handkraftverstärkung

Kraft-Seitenschneider



Angeschmiedete Gelenkachse
für den robusten Einsatz
13-fache Handkraftverstärkung

X-Cut®



Durchgestecktes Gelenk:
höchste Stabilität bei niedrigem Gewicht
16-fache Handkraftverstärkung

1

16 KG
mit Nachsetzen



2

36 KG



3

30 KG



4

40 KG



Vergleich der benötigten Handkraft in Kilogramm beim Schneiden eines Nagels mit Ø 3 mm



KNIPEX TwinForce®

Kraft-Seitenschneider

KNIPEX X-Cut®

Seitenschneider



Seitenschneider

- > Der unentbehrliche Seitenschneider für vielseitigen Einsatz
- > Hochwertiges Material und präzise Verarbeitung für eine lange Standzeit
- > Präzisionsschneiden für weichen und harten Draht
- > Sauberer Schnitt bei dünnen Cu-Drähten, auch an den Schneidenspitzen
- > Schneiden zusätzlich induktiv gehärtet, Schneidenhärte ca. 62 HRC
- > Schlanke Kopfform für den Einsatz in schwer zugänglichen Arbeitsbereichen
- > Vanadin-Elektrostahl, geschmiedet, mehrstufig ölgehärtet
- > DIN ISO 5749

70 05 160 T / 70 05 180 T / 70 06 160 T / 70 06 180 T*

- > Zangen mit Befestigungsöse zum Anbringen einer Absturzsicherung



Sauberer Schnitt bei dünnen Cu-Drähten, auch an den Schneidenspitzen

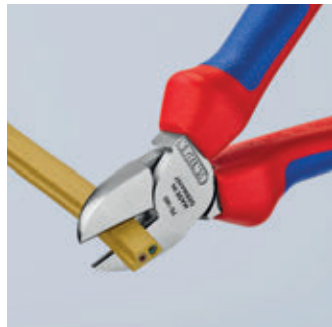

70 01 160

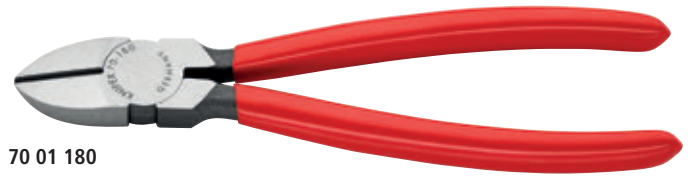

70 01 180



70 02 180



70 05 180



70 05 180 T



70 06 180



70 07 180



70 15 110



Artikel-Nr.	EAN 4003773-	↔ mm		Zange	Kopf	Griffe	Schneidkapazitäten			Δ g
							⊙ Ø mm	◐ Ø mm	◑ Ø mm	
70 01 110	014324	110					3,0	2,0	1,2	80
70 01 125	013402	125	➤	schwarz atramentiert	poliert	mit Kunststoff überzogen	3,0	2,3	1,5	80
70 01 140	013419	140					4,0	2,5	1,8	126
70 01 180	018070	180					4,0	3,0	2,5	200
70 01 160	013426	160	➤	schwarz atramentiert	poliert	mit Kunststoff überzogen	4,0	3,0	2,0	171
70 02 125	034025	125					3,0	2,3	1,5	119
70 02 140	023098	140	➤	schwarz atramentiert	poliert	mit Mehrkomponenten-Hüllen	4,0	2,5	1,8	150
70 02 180	034049	180					4,0	3,0	2,5	252
70 02 160	034032	160	➤	schwarz atramentiert	poliert	mit Mehrkomponenten-Hüllen	4,0	3,0	2,0	206
70 05 125	039501	125					3,0	2,3	1,5	119
70 05 140	039488	140	➤	verchromt	verchromt	mit Mehrkomponenten-Hüllen	4,0	2,5	1,8	154
70 05 180	043706	180					4,0	3,0	2,5	246
70 05 160	039600	160	➤	verchromt	verchromt	mit Mehrkomponenten-Hüllen	4,0	3,0	2,0	207
70 05 180 T	080039	180	➤	verchromt	verchromt	mit Mehrkomponenten-Hüllen und integrierter Befestigungsöse	4,0	3,0	2,5	258
70 05 160 T	080022	160	➤	verchromt	verchromt	mit Mehrkomponenten-Hüllen und integrierter Befestigungsöse	4,0	3,0	2,0	210
70 06 125	018124	125					3,0	2,3	1,5	121
70 06 140	040293	140	➤ ⚡ 1000 V ⚡	verchromt	verchromt	isoliert mit Mehrkomponenten-Hüllen, VDE-geprüft	4,0	2,5	1,8	160
70 06 180	033813	180					4,0	3,0	2,5	254
70 06 180 T	081470	180	➤ ⚡ 1000 V ⚡	verchromt	verchromt	isoliert mit Mehrkomponenten-Hüllen und integrierter Befestigungsöse, VDE-geprüft	4,0	3,0	2,5	270
70 06 160	021995	160	➤ ⚡ 1000 V ⚡	verchromt	verchromt	isoliert mit Mehrkomponenten-Hüllen, VDE-geprüft	4,0	3,0	2,0	216
70 06 160 T	081463	160	➤ ⚡ 1000 V ⚡	verchromt	verchromt	isoliert mit Mehrkomponenten-Hüllen und integrierter Befestigungsöse, VDE-geprüft	4,0	3,0	2,0	230
70 07 180	018179	180	➤ ⚡ 1000 V ⚡	verchromt	verchromt	tauchisoliert, VDE-geprüft	4,0	3,0	2,5	269
70 07 160	018155	160	➤ ⚡ 1000 V ⚡	verchromt	verchromt	tauchisoliert, VDE-geprüft	4,0	3,0	2,0	227
70 11 110	018193	110	➤ M	schwarz atramentiert	poliert	mit Kunststoff überzogen	3,0	2,0	1,2	91
70 15 110	029649	110	➤ M	verchromt	verchromt	mit Mehrkomponenten-Hüllen	3,0	2,0	1,2	98
70 26 160	018223	160	➤ ⚡ 1000 V ⚡	verchromt	verchromt	isoliert mit Mehrkomponenten-Hüllen, VDE-geprüft	4,0			216

Seitenschneider

für Elektromechaniker

- > Mit scharfen, exakt schließenden Schneiden
- > Schneiden zusätzlich induktiv gehärtet, Schneidhärte ca. 63 HRC
- > Eingelegtes Gelenk
- > Vanadin-Elektrostahl, geschmiedet, mehrstufig ölgehärtet
- > DIN ISO 5749

76 12 125

- > Reibungsarme Doppelfeder für ein sanftes und gleichmäßiges Öffnen

76 22 125

- > Reibungsarme Doppelfeder für ein sanftes und gleichmäßiges Öffnen;
- > Ohne Facette zum flächengleichen Trennen von weichen Drähten

76 81 125

- > Besonders spitz zulaufender Kopf mit kleiner Facette für Arbeiten in engen Räumen (Kabelbäume, vieldrätige Kabel)



76 01 125



76 03 125



76 05 125



76 12 125



76 81 125

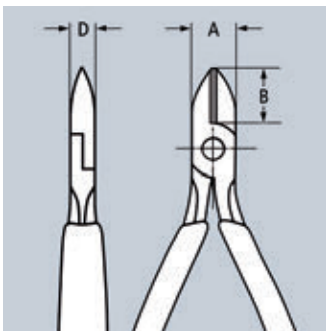

Artikel-Nr.	EAN	↔ mm	Zange	Kopf	Griffe	Schneidkapazitäten				Abmessungen			
						Ø mm	Ø mm	Ø mm	Ø mm	A mm	B mm	D mm	g
76 01 125	044482	125	schwarz atramentiert	poliert	mit Kunststoff überzogen	0,4 - 3,0	2,3	1,5	0,6	14,5	16,0	9,0	85
76 03 125	048923	125	verchromt	verchromt	mit Kunststoff überzogen	0,4 - 3,0	2,3	1,5	0,6	14,5	16,0	9,0	85
76 05 125	005315	125	verchromt	verchromt	mit Mehrkomponenten-Hüllen	0,4 - 3,0	2,3	1,5	0,6	14,5	16,0	9,0	118
76 12 125	048015	125	schwarz atramentiert	poliert	mit Mehrkomponenten-Hüllen	0,4 - 3,0	2,3	1,5	0,6	14,5	16,0	9,0	112
76 22 125	048022	125	schwarz atramentiert	poliert	mit Mehrkomponenten-Hüllen	0,4 - 2,5				14,5	16,0	9,0	107
76 81 125	040644	125	schwarz atramentiert	poliert	mit Kunststoff überzogen	0,4 - 1,7	1,3	0,8		14,5	16,0	9,0	85

KNIPEX X-Cut®

Kompakt-Seitenschneider hochübersetzt

- ▶ Schneidet präzise feinste Drähte ebenso wie mehrdrähtige Kabel und harten Pianodraht
- ▶ Kraftvoll, leicht und universell
- > Hohe Schneidleistung bei geringem Kraftaufwand durch optimale Abstimmung von Schneidenwinkel und Übersetzungsverhältnis
- > Durchgestecktes Gelenk: höchste Stabilität bei niedrigem Gewicht
- > Doppelt gelagerte Gelenkachse für harte, dauerhafte Beanspruchung
- > Große Öffnungsweite für dickere Kabel
- > Präziser Schnitt auch bei feinen Cu-Drähten
- > Kompakte, gewichtssparende Bauweise
- > Universell einsetzbar, in Montage, Instandhaltung und Produktion
- > Chrom-Vanadin-Hochleistungsstahl, geschmiedet, mehrstufig ölgehärtet
- > Präzisionsschneiden zusätzlich induktiv gehärtet, Schneidhärte ca. 62 HRC
- > DIN ISO 5749

73 05 160 T / 73 06 160 T*

- > Zange mit Befestigungsöse zum Anbringen einer Absturzsicherung



73 02 160



73 05 160



73 05 160 T



73 06 160

40 % Kraftersparnis
 Im Vergleich zu Standard-Seitenschneidern gleicher Länge.
 Mit doppelt gelagerter Gelenkachse.

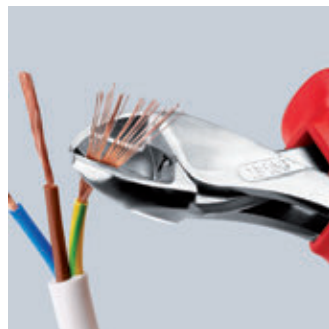

Durchgestecktes Gelenk: höchste Stabilität bei niedrigem Gewicht

Artikel-Nr.	EAN 4003773-	↔ mm	Zange	Kopf	Griffe	Schneidkapazitäten					g
						Ø mm	Ø mm	Ø mm	Ø mm	Ø mm	
73 02 160	075127	160	schwarz atramentiert	poliert	mit Mehrkomponenten-Hüllen	4,8	3,8	2,7	2,2	12,0	175
73 05 160	075134	160	verchromt	verchromt	mit Mehrkomponenten-Hüllen	4,8	3,8	2,7	2,2	12,0	175
73 05 160 T	080077	160	verchromt	verchromt	mit Mehrkomponenten-Hüllen und integrierter Befestigungsöse	4,8	3,8	2,7	2,2	12,0	180
73 06 160	075141	160	verchromt	verchromt	isoliert mit Mehrkomponenten-Hüllen, VDE-geprüft	4,8	3,8	2,7	2,2	12,0	175
73 06 160 T	081487	160	verchromt	verchromt	isoliert mit Mehrkomponenten-Hüllen und integrierter Befestigungsöse, VDE-geprüft	4,8	3,8	2,7	2,2	12,0	185

* Weitere Werkzeuge mit Befestigungsöse finden Sie ab Seite 266

Kraft-Seitenschneider

- > Für härteste, dauerhafte Beanspruchung
- > Hohe Schneidleistung bei geringem Kraftaufwand durch optimale Abstimmung von Schneidwinkel und Übersetzungsverhältnis
- > Präzisionsschneiden zusätzlich induktiv gehärtet, (Schneidhärte ca. 64 HRC) für alle Drahtsorten einschließlich Pianodraht
- > Chrom-Vanadin-Hochleistungsstahl, geschmiedet, mehrstufig ölgehärtet
- > DIN ISO 5749

Form 1

- > Mit Öffnungsfeder, die bei Bedarf aktiviert werden kann

Form 2

- > 12° gewinkelter Kopf bietet Freiraum zum Greifen

Länge 250 mm

- > Der 250 mm lange Seitenschneider ist geeignet für Cu-Leiter bis 16 mm² und Al-Leiter bis 35 mm²

74 02 200 / 74 02 250 / 74 22 200 / 74 22 250 T /
74 06 200 T / 74 06 250 T*

- > Zangen mit Befestigungsöse zum Anbringen einer Absturzsicherung



74 01 200



74 02 180



74 02 200 T

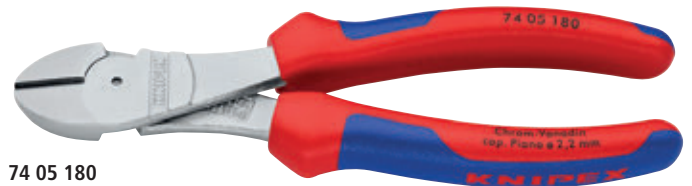

74 05 180



74 06 200



74 06 200 T



74 07 200



74 12 180

20 % Kraftersparnis

Im Vergleich zu herkömmlichen Seitenschneidern gleicher Länge.
Mit angeschmiedeter Gelenkchse.



74 12: Die Öffnungsfeder wird einfach durch Daumendruck aktiviert



74 12: Öffnungsfeder in deaktivierter Position





Mit angeschmiedeter Gelenkachse für härteste, dauerhafte Beanspruchung

Artikel-Nr.	EAN 4003773-	↔ mm		Form	Zange	Kopf	Griffe	Schneidkapazitäten			△ g
								◐ Ø mm	◑ Ø mm	● Ø mm	
74 01 140	039747	140		0	schwarz atramentiert	poliert	mit Kunststoff überzogen	3,1	2,0	1,5	131
74 01 160	033141	160		0				3,4	2,5	2,0	178
74 01 180	022008	180	✂	0				3,8	2,7	2,2	241
74 01 200	034056	200		0				4,2	3,0	2,5	263
74 01 250	034063	250		0				4,6	3,5	3,0	391
74 02 140	042419	140		0	schwarz atramentiert	poliert	mit Mehrkomponenten-Hüllen	3,1	2,0	1,5	157
74 02 160	023081	160		0				3,4	2,5	2,0	209
74 02 180	023074	180	✂	0				3,8	2,7	2,2	273
74 02 200	040309	200		0				4,2	3,0	2,5	304
74 02 250	042402	250		0				4,6	3,5	3,0	437
74 02 200 T	080084	200		0	schwarz atramentiert	poliert	mit Mehrkomponenten-Hüllen und integrierter Befestigungsöse	4,2	3,0	2,5	305
74 02 250 T	080091	250	✂	0				4,6	3,5	3,0	460
74 05 140	039617	140		0	verchromt	verchromt	mit Mehrkomponenten-Hüllen	3,1	2,0	1,5	157
74 05 160	022961	160		0				3,4	2,5	2,0	209
74 05 180	022978	180	✂	0				3,8	2,7	2,2	270
74 05 200	035367	200		0				4,2	3,0	2,5	303
74 05 250	039754	250		0				4,6	3,5	3,0	440
74 06 160	040705	160		0	verchromt	verchromt	isoliert mit Mehrkomponenten- Hüllen, VDE-geprüft	3,4	2,5	2,0	215
74 06 180	022985	180	✂ ⚡ 1000V	0				3,8	2,7	2,2	280
74 06 200	033820	200	⚡	0				4,2	3,0	2,5	304
74 06 250	041955	250		0				4,6	3,5	3,0	453
74 06 200 T	081494	200	✂ ⚡ 1000V	0				verchromt	verchromt	isoliert mit Mehrkomponenten-Hüllen und integrierter Befestigungsöse, VDE-geprüft	4,2
74 06 250 T	081500	250	⚡	0	4,6	3,5	3,0				465
74 07 200	018414	200	✂ ⚡ 1000V	0	verchromt	verchromt	tauchisoliert, VDE-geprüft	4,2	3,0	2,5	328
74 07 250	018421	250	⚡	0				4,6	3,5	3,0	510
74 12 160	065111	160	✂	1	schwarz atramentiert	poliert	mit Mehrkomponenten-Hüllen	3,4	2,5	2,0	209
74 12 180	060192	180		1				3,8	2,7	2,2	273
74 21 180	069973	180		2	schwarz atramentiert	poliert	mit Kunststoff überzogen	3,8	2,7	2,2	235
74 21 200	050483	200	✂ ∠12°	2				4,2	3,0	2,5	258
74 21 250	045021	250		2				4,6	3,5	3,0	390
74 22 200	051831	200		2	schwarz atramentiert	poliert	mit Mehrkomponenten-Hüllen	4,2	3,0	2,5	300
74 22 250	071372	250	✂ ∠12°	2				4,6	3,5	3,0	437
74 22 200 T	080107	200		2	schwarz atramentiert	poliert	mit Mehrkomponenten-Hüllen und integrierter Befestigungsöse	4,2	3,0	2,5	305
74 22 250 T	080114	250	✂ ∠12°	2				4,6	3,5	3,0	460

KNIPEX TwinForce®

Hochleistungs-Seitenschneider

► Der überlegene Kraft-Seitenschneider mit dem patentierten Doppelgelenk

- > Optimale Übersetzung durch Doppelgelenk-Konstruktion
- > Schneidet zuverlässig alle Drahtsorten, aber auch Bandmaterial
- > Für grobes und feinstes Schneiden
- > Wenig Schnittschlag: Die Hand wird geschont. Muskeln und Sehnen werden entlastet
- > Für den Einsatz mit mehr Komfort, für Vielschneider oder für besonders harte Schneidfälle
- > Hohe Stabilität und spielfreier Gang durch angeschmiedete und präzisionsgefräste Gelenkachsen
- > Chrom-Vanadin-Hochleistungsstahl, geschmiedet, mehrstufig ölgehärtet
- > Präzisionsschneiden zusätzlich induktiv gehärtet, Schneidhärte ca. 63 - 64,5 HRC
- > DIN ISO 5749



73 71 180



73 72 180



73 72 180 F

73 72 180 F

> Mit Öffnungsfeder für vereinfachtes Nachsetzen und für Vielschneider



Der Hochleistungs-Seitenschneider mit Öffnungsfeder für vereinfachtes Nachsetzen und Vielschneider



Die Öffnungsfeder wird einfach durch Daumen- druck aktiviert oder deaktiviert

Schneidet noch mal 50 % leichter, als der bewährte KNIPEX-Kraftseitenschneider

Die Möglichkeit zum Nachsetzen. Selbst 4 mm dicke Drähte schneidet der KNIPEX TwinForce® mit 2- bis 3-maligem Nachsetzen ohne großen Kraftaufwand.

Herkömmliche Kraftseitenschneider schneiden solche Durchmesser gar nicht oder nur mit sehr hohem Kraftaufwand.

KNIPEX TwinForce® Nachsetzen

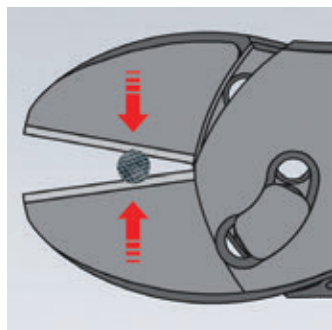

Drähte legt man immer so nah wie möglich am Gelenk ein. Bei hochübersetzten Schneidern ist die Öffnung nah am Drehpunkt meist kleiner, als der Draht dick ist und die Drähte können beim Anschneiden nach vorne rutschen.

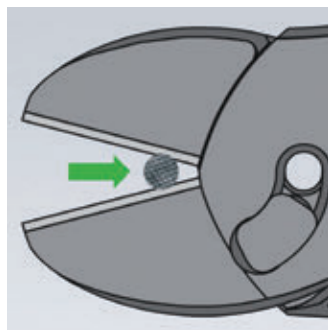

Kerben Sie mit dem KNIPEX TwinForce® den Draht zunächst vor, bis die erforderliche Handkraft stark ansteigt. Nun öffnen Sie die Zange und schieben dabei den Draht in der Kerbe weiter zum Gelenk hin.

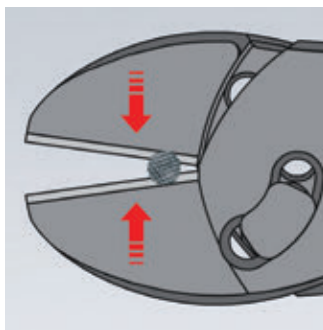

Schneiden Sie an der gleichen Stelle weiter. Sie können das Schneidgut nun viel leichter durchtrennen, weil es jetzt näher am Drehpunkt liegen bleibt.

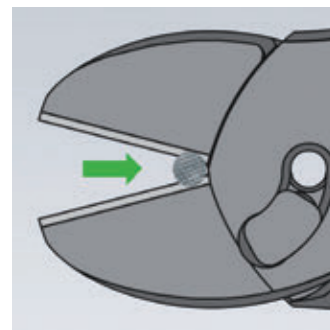

Diesen Vorgang können Sie bei Bedarf wiederholen.

Artikel-Nr.	EAN 4003773-	↔ mm	PATENTED	Zange	Kopf	Griffe	Schneidkapazitäten				g
							☉ Ø mm	☽ Ø mm	☾ Ø mm	● Ø mm	
73 71 180	074762	180	PATENTED	schwarz atramentiert	poliert	mit Kunststoff überzogen	5,5	4,6	3,2	3,0	255
73 72 180	074779	180	PATENTED	schwarz atramentiert	poliert	mit Mehrkomponenten-Hüllen	5,5	4,6	3,2	3,0	280
73 72 180 F	077657	180	PATENTED	schwarz atramentiert	poliert	mit Mehrkomponenten-Hüllen	5,5	4,6	3,2	3,0	280



Kraft-Mittenschneider

- > Mit angeschmiedeter Gelenkachse für härteste, dauerhafte Beanspruchung
- > Mit Präzisionsschneiden für weichen, harten Draht sowie Pianodraht
- > Schneidet dicke Drähte mit geringerem Kraftaufwand als gleichlange Seitenschneider
- > Mittige Präzisionsschneiden
- > Hohe Schneidleistung bei geringem Kraftaufwand durch optimale Abstimmung von Schneidenwinkel und Übersetzungsverhältnis
- > Schneiden zusätzlich induktiv gehärtet, Schneidenhärte ca. 64 HRC
- > Chrom-Vanadin-Hochleistungsstahl, geschmiedet, mehrstufig ölgehärtet



74 91 250



Die Schneidkanten liegen in der Mitte des Schneidkopfes

Artikel-Nr.	EAN	↔ mm	Zange	Kopf	Griffe	Schneidkapazitäten				g
						Ø mm	Ø mm	Ø mm	Ø mm	
74 91 250	4003773-034070	250	schwarz atramentiert	poliert	mit Kunststoff überzogen	5,0	5,0	3,8	3,5	395



KNIPEX CoBolt® S

Kompakt und leistungsstark

In handlicher 160 mm Länge

KNIPEX CoBolt® S

Kompakt-Bolzenschneider

► Besonders geeignet für kleine Hände

- > Präzisionsschneiden für weichen und harten Draht sowie Pianodraht
- > Schneidet Bauteile wie Bolzen, Nägel, Nieten usw. bis Ø 4,4 mm
- > Besonders hohe Schneidleistung bei geringerem Kraftaufwand durch höchst effektive Gelenkkonstruktion
- > Schneiden zusätzlich induktiv gehärtet, Schneidhärte ca. 64 HRC
- > Mikrostrukturierung der Schneiden hält das Schnittmaterial in günstiger Einlegeposition: optimale Ausnutzung der Mechanik
- > Mit Greiffläche unter dem Gelenk zum Greifen und Ziehen von Drähten ab Ø 1,0 mm
- > Chrom-Vanadin-Hochleistungsstahl, geschmiedet, mehrstufig ölgehärtet



71 01 160



71 31 160



71 01 160



71 31 160



Leistungsstark bis in die Spitzen



Schlanker Kopf für optimale Zugänglichkeit



Kompakt, leicht und immer dabei

Artikel-Nr.	EAN	↔ mm	Zange	Griffe	Schneidkapazitäten				⚖ g	
					☉ Ø mm	☽ Ø mm	☾ Ø mm	● Ø mm		
71 01 160	082668	160	☒	schwarz atramentiert	mit Kunststoff überzogen	5,3	4,4	3,2	3,0	200
71 31 160	084587	160	☒	schwarz atramentiert	mit Kunststoff überzogen	5,3	4,4	3,2	3,0	200

KNIPEX CoBolt®

Kompakt-Bolzenschneider

Kraftprotz mit Köpfchen

- > Mit Präzisionsschneiden für weichen, harten Draht sowie Pianodraht
- > Schneidet Bauteile wie Bolzen, Nägel, Nieten usw. bis Ø 5,2 mm
- > Besonders hohe Schneidleistung bei geringerem Kraftaufwand durch höchst effiziente Gelenkkonstruktion
- > Schneiden zusätzlich induktiv gehärtet, Schneidhärte ca. 64 HRC
- > Chrom-Vanadin-Hochleistungsstahl, geschmiedet, mehrstufig ölgehärtet

CoBolt®

60 % Kräftersparnis
 im Vergleich zu herkömmlichen Kraftseitenschneidern. Die geniale Übersetzungsmechanik gewährleistet extrem günstige Hebelverhältnisse bei sehr geringer Reibung. Die Schnittkräfte liegen über dem 30-fachen der aufgewendeten Handkraft.

- ▶ Leichtes Schneiden durch effiziente Ausnutzung des Hebelgesetzes
- ▶ Mit Greiffläche unter dem Gelenk zum Greifen und Ziehen von Drähten ab Ø 1 mm

71 12 200

- > Zusätzlich in die Griffhüllen integrierte Öffnungsfeder und Verriegelung für komfortables Arbeiten und sicheren Transport

71 02 200 T*

- > Zange mit Befestigungsöse zum Anbringen einer Absturzsicherung



71 01 200



71 02 200



71 02 200 T



71 12 200



Mikrostrukturierte Schneide verringert das Rutschen von Schneidmaterialien aus dem Zangenmaul



Mit Greiffläche unter dem Gelenk zum Greifen und Ziehen von Drähten ab Ø 1 mm



Zusätzlich in die Griffhüllen integrierte Öffnungsfeder und Verriegelung für komfortables Arbeiten und sicheren Transport

Artikel-Nr.	EAN 4003773-	↔ mm	Zange	Griffe	Schneidkapazitäten				△ g	
					Ø mm	Ø mm	Ø mm	Ø mm		
71 01 200	033165	200	▶◀	schwarz atramentiert	mit Kunststoff überzogen	6,0	5,2	4,0	3,6	335
71 02 200	047056	200	▶◀	schwarz atramentiert	mit schlanken Mehrkomponenten-Hüllen	6,0	5,2	4,0	3,6	372
71 02 200 T	080046	200	▶◀	schwarz atramentiert	mit Mehrkomponenten-Hüllen und integrierter Befestigungsöse	6,0	5,2	4,0	3,6	376
71 12 200	066859	200	▶◀/M	schwarz atramentiert	mit schlanken Mehrkomponenten-Hüllen	6,0	5,2	4,0	3,6	375

- ▶ Die Aussparung in der Schneide erleichtert das Schneiden dickerer Drähte, z. B. bei abgehängten Deckenkonstruktionen
- ▶ Mit Greiffläche unter dem Gelenk zum Greifen und Ziehen von Drähten ab Ø 1 mm

71 32 200 / 71 32 200 T*

> Zusätzlich in die Griffhüllen integrierte Öffnungsfeder und Verriegelung für komfortables Arbeiten und sicheren Transport

71 32 200 T*

> Zange mit Befestigungsöse zum Anbringen einer Absturzsicherung



71 31 200



71 31 200/71 32 200/71 32 200 T
Die Aussparung in der Schneide erleichtert das Schneiden dickerer Drähte, z. B. bei abgehängten Deckenkonstruktionen



71 31 200/71 32 200/71 32 200 T
Mit Greiffläche unter dem Gelenk zum Greifen und Ziehen von Drähten ab Ø 1 mm



Artikel-Nr.	EAN 4003773-	↔ mm	Zange	Griffe	Schneidkapazitäten				⚖ g	
					☉ Ø mm	☽ Ø mm	☾ Ø mm	● Ø mm		
71 31 200	042327	200	☐☐	schwarz atramentiert	mit Kunststoff überzogen	6,0	5,2	4,0	3,6	330
71 32 200	066880	200	☐☐	schwarz atramentiert	mit schlanken Mehrkomponenten-Hüllen	6,0	5,2	4,0	3,6	370
71 32 200 T	080060	200	☐☐MM	schwarz atramentiert	mit Mehrkomponenten-Hüllen und integrierter Befestigungsöse	6,0	5,2	4,0	3,6	374

- ▶ 20° gewinkelter Kopf mit einseitiger Lasche und Seitenschnitt zum bündigen Schneiden, mit Freiraum zum Greifen

71 22 200 / 71 22 200 T*

> Zusätzlich in die Griffhüllen integrierte Öffnungsfeder und Verriegelung für komfortables Arbeiten und sicheren Transport

71 22 200 T*

> Zange mit Befestigungsöse zum Anbringen einer Absturzsicherung

71 41 200

> Die Aussparung in der Schneide erleichtert das Schneiden dickerer Drähte, z.B. bei abgehängten Deckenkonstruktionen



71 21 200



71 22 200

Artikel-Nr.	EAN 4003773-	↔ mm	Zange	Griffe	Schneidkapazitäten				⚖ g	
					☉ Ø mm	☽ Ø mm	☾ Ø mm	● Ø mm		
71 21 200	066866	200	∠20° ☐☐	schwarz atramentiert	mit Kunststoff überzogen	6,0	5,2	4,0	3,6	320
71 22 200	066873	200	∠20° ☐☐	schwarz atramentiert	mit schlanken Mehrkomponenten-Hüllen	6,0	5,2	4,0	3,6	375
71 22 200 T	080053	200	∠20° ☐☐MM	schwarz atramentiert	mit Mehrkomponenten-Hüllen und integrierter Befestigungsöse	6,0	5,2	4,0	3,6	379
71 41 200	066897	200	∠20° ☐☐	schwarz atramentiert	mit Kunststoff überzogen	6,0	5,2	4,0	3,6	335

* Weitere Werkzeuge mit Befestigungsöse finden Sie ab Seite 266

KNIPEX CoBolt® XL

Kompakt-Bolzenschneider

Der Kompakt-Bolzenschneider jetzt auch mit langen Griffen für Ein- und Zweihandbedienung. Bis zu 40-fache Handkraftverstärkung.

- ▶ Für kraftvolles Schneiden auch größerer Querschnitte und sehr harter Materialien
- ▶ Zweihandbedienung für maximale Schnittkraft

- > 60 % Kraftersparnis im Vergleich zu herkömmlichen Kraft-Seitenschneidern
- > 40-fache Handkraftverstärkung durch spezielle Gelenkkonstruktion
- > Mit Greiffläche unter dem Gelenk zum Greifen und Ziehen von Drähten ab Ø 1,0 mm
- > Induktiv gehärtete Präzisionsschneiden, Schneidhärte ca. 64 HRC
- > Chrom-Vanadin-Hochleistungsstahl, geschmiedet, mehrstufig ölgehärtet

71 01 250

> Gerade Schneiden

71 31 250

> Schneiden mit Aussparung für leichteres Schneiden von größeren Querschnitten durch besseren Hebeleffekt in Drehpunktnähe



71 01 250



71 31 250



Zweihandbedienung für maximale Schnittkraft

Artikel-Nr.	EAN 4003773-	↔ mm	Zange	Griffe	Schneidkapazitäten			⚖ g	
					Ø mm	Ø mm	Ø mm		
71 01 250	079637	250	▶◀	schwarz atramentiert	mit Kunststoff überzogen	5,6	4,0	3,8	465
71 31 250	079644	250	▶◀	schwarz atramentiert	mit Kunststoff überzogen	6,0	4,3	4,2	475



Bolzenschneider

Für harte Materialien bis 48 HRC

- > Schneidleistung bis 48 HRC Härte
- > Robuste Schneiden zusätzlich induktiv gehärtet, Schneidenhärte ca. 62 HRC
- > Angeschmiedeter Anschlag mit komfortablem Dämpfer
- > Gute Zugänglichkeit durch sehr flachen Kopf- und Gelenkbereich
- > Schenkel ergonomisch abgewinkelt für ermüdungsarmes Arbeiten
- > Robuste und sehr griffige zweifarbige Mehrkomponenten-Hüllen
- > Präzises Einstellen (12fach) und Nachstellen durch Exzentrerschrauben
- > Hohe Schneidleistung bei geringem Kraftaufwand durch optimale Abstimmung von Schneidenwinkel und Übersetzungsverhältnis
- > Verschraubter Messerkopf, auswechselbar
- > Gelenk: Spezial-Werkzeugstahl, geschmiedet
- > Schenkel: Stahl-Rohr, pulverbeschichtet
- > Messer: Chrom-Vanadin-Hochleistungsstahl, geschmiedet, mehrstufig ölgehärtet



Angeschmiedeter Anschlag mit Dämpfungs-Einsatz: dämpft den Schnittschlag komfortabel ab



71 72 460

71 72 610

71 72 760

71 72 910



Artikel-Nr.	EAN 4003773-	↔ mm	Kopf	Griffe	Schneidkapazitäten			⚖ g
					HRC 19 Ø mm	HRC 40 Ø mm	HRC 48 Ø mm	
71 72 460	066750	460	 grau atramentiert	mit Mehrkomponenten-Hüllen	8,0	6,0	5,0	2100
71 72 610	066767	610			9,0	8,0	7,0	2550
71 72 760	066774	760			11,0	9,0	8,0	4250
71 72 910	066781	910			13,0	10,0	9,0	4950
71 79 460	066804	Ersatzmesserkopf für 71 72 460						
71 79 610	066811	Ersatzmesserkopf für 71 72 610						
71 79 760	066828	Ersatzmesserkopf für 71 72 760						
71 79 910	066835	Ersatzmesserkopf für 71 72 910						

Mattenschneider

- > Schneidleistung bis 48 HRC Härte
- > Robuste Schneiden zusätzlich induktiv gehärtet, Schneidenhärte ca. 62 HRC
- > Angeschmiedeter Anschlag mit komfortablem Dämpfer
- > Gute Zugänglichkeit durch sehr flachen Kopf- und Gelenkbereich
- > Schenkel ergonomisch abgewinkelt für ermüdungsarmes Arbeiten
- > Robuste und sehr griffige zweifarbige Mehrkomponenten-Hüllen
- > Präzises Einstellen (12fach) und Nachstellen durch Exzentrerschrauben
- > Hohe Schneidleistung bei geringem Kraftaufwand durch optimale Abstimmung von Schneidenwinkel und Übersetzungsverhältnis
- > Verschraubter Messerkopf, auswechselbar
- > Gelenk: Spezial-Werkzeugstahl, geschmiedet
- > Schenkel: Stahl-Rohr, pulverbeschichtet
- > Messer: Chrom-Vanadin-Hochleistungsstahl, geschmiedet, mehrstufig ölgehärtet



Die besondere Kopfform des Mattenschneiders 71 82 950 ermöglicht das Schneiden flachliegender Baustähle



71 82 950



Artikel-Nr.	EAN 4003773- 066798	↔ mm 950	Kopf grau atramentiert	Griffe mit Mehrkomponenten-Hüllen	Schneidkapazitäten			⚖ g 4110
					HRC 19 Ø mm 11,0	HRC 40 Ø mm 9,0	HRC 48 Ø mm 6,0	
71 82 950								
71 89 950	066842	Ersatzmesserkopf für 71 82 950						

Bolzen-Vorschneider

hochübersetzt

► Kraftvoll, kompakt, komfortabel

- > Im Vergleich zu herkömmlichen Hebel-Vorschneidern größere Kapazität bei geringerem Kraftbedarf und besserem Handling
- > Mit Schneiden für weichen und harten Draht sowie Pianodraht
- > Besonders hohe Schneidleistung bei geringerem Kraftaufwand durch optimale Übersetzung
- > Schneiden zusätzlich induktiv gehärtet, Schneidenhärte ca. 64 HRC
- > Geschmiedet
- > Griffe gewinkelt für bessere Zugänglichkeit
- > Vanadin-Elektrostahl, geschmiedet, mehrstufig ölgehärtet

61 02 200

- > Mit schlanken Mehrkomponenten-Griffhüllen ohne Kragen für besseres Handling und einfacheren Transport; Mit großer Auflagefläche an den Hüllen für bessere Druckverteilung und angenehmeres Arbeiten



61 01 200



61 02 200



Hohe Schneidleistung: auch für Pianodraht



Besonders leistungsfähig im Draht- und Zaunbau



Nahezu bündiges Trennen von Bolzen, Nägeln usw.

Artikel-Nr.	EAN 4003773-	↔ mm	Zange	Kopf	Griffe	Schneidkapazitäten				⚖ g
						☉ Ø mm	☾ Ø mm	☽ Ø mm	● Ø mm	
61 01 200	033172	200	☒ 85° schwarz atramentiert	poliert	mit Kunststoff überzogen	1,0 - 6,0	4,0	3,5	3,0	435
61 02 200	067047	200	☒ 85° schwarz atramentiert	poliert	mit schlanken Mehrkomponenten-Hüllen	1,0 - 6,0	4,0	3,5	3,0	435

Kraft-Vorschneider

- > Mit Schneiden für weichen und harten Draht sowie Pianodraht
- > Hohe Schneidleistung bei geringerem Kraftaufwand durch optimale Abstimmung von Schneidenwinkel und Übersetzungsverhältnis
- > Schneiden zusätzlich induktiv gehärtet, Schneidenhärte ca. 64 HRC
- > Chrom-Vanadin-Hochleistungsstahl, geschmiedet, mehrstufig ölgehärtet
- > DIN ISO 5748



67 01 200



67 05 200

Artikel-Nr.	EAN 4003773-	↔ mm	Zange	Kopf	Griffe	Schneidkapazitäten				⚖ g
						☉ Ø mm	☾ Ø mm	☽ Ø mm	● Ø mm	
67 01 140	043690	140	☒ schwarz atramentiert	poliert	mit Kunststoff überzogen	4,0	3,1	2,0	1,5	152
67 01 160	040620	160				4,5	3,4	2,5	2,0	237
67 01 200	040637	200				5,0	3,8	3,0	2,5	318
67 05 140	017929	140	☒ verchromt	verchromt	mit Mehrkomponenten-Hüllen	4,0	3,1	2,0	1,5	176
67 05 160	017936	160				4,5	3,4	2,5	2,0	266
67 05 200	017943	200				5,0	3,8	3,0	2,5	361



Vornschnaider

► Die Kopfform ermöglicht einen optimierten Bewegungsablauf beim Spannen des Flechtknotts bei Monierarbeiten

- > Mit Schneiden für weichen und harten Draht
- > Auch zum Verdrillen und Schneiden von Bindedraht geeignet
- > Schneiden zusätzlich gehärtet, Schneidhärte ca. 61 HRC
- > Spezial-Werkzeugstahl in Sondergüte, geschmiedet, mehrstufig ölgehärtet
- > DIN ISO 5748



68 01 180



68 01 280

Artikel-Nr.	EAN 4003773-	↔ mm		Zange	Kopf	Griffe	Schneidkapazitäten			
							☉ Ø mm	☽ Ø mm	● Ø mm	⚖ g
68 01 160	013792	160					4,0	2,8	2,3	202
68 01 180	013808	180	🟢	schwarz atramentiert	poliert	mit Kunststoff überzogen	4,0	3,2	2,5	284
68 01 200	013815	200					4,0	3,5	2,8	319
68 01 280	077664	280	🟢	schwarz atramentiert	poliert	mit Kunststoff überzogen	4,5	4,0	3,2	465

Vornschnaider

für Mechaniker

- > Mit Schneiden für weichen und harten Draht, Pianodraht, aber auch für dünnen Cu-Draht geeignet
- > Eingelegtes Gelenk
- > Schneiden zusätzlich induktiv gehärtet, Schneidhärte ca. 64 HRC
- > Chrom-Vanadin-Hochleistungsstahl, geschmiedet, mehrstufig ölgehärtet
- > DIN ISO 5748

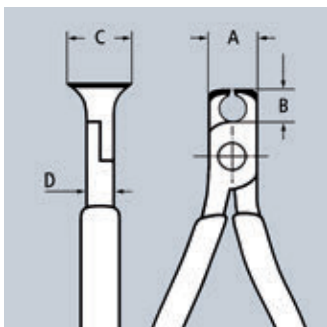

69 01 130



69 03 130

Artikel-Nr.	EAN 4003773-	↔ mm		Zange	Kopf	Griffe	Schneidkapazitäten				Abmessungen				
							☉ Ø mm	☽ Ø mm	● Ø mm	● Ø mm	A Ø mm	B Ø mm	D Ø mm	C Ø mm	⚖ g
69 01 130	017974	130	🟢	schwarz atramentiert	poliert	mit Kunststoff überzogen	0,4 - 2,0	1,3	1,0	0,8	16,0	7,5	10,0	20,0	111
69 03 130	018001	130	🟢	verchromt	verchromt	mit Kunststoff überzogen	0,4 - 2,0	1,3	1,0	0,8	16,0	7,5	10,0	20,0	111



Zangenschlüssel, Rohr- und
Wasserpumpenzangen

Zangenschlüssel	104
Zangenschlüssel XL	106
Zangenschlüssel-Set	106
Zangenschlüssel Schonbacken	107
Schraubzange	108
KNIPEX Smart Grip® – Wasserpumpenzange	108
KNIPEX Cobra® XS – Hightech-Wasserpumpenzange	109
KNIPEX Cobra® – Hightech-Wasserpumpenzangen	110
KNIPEX Cobra® XL/XXL – Hightech-Wasserpumpenzangen	112
KNIPEX Cobra®-Set	113
KNIPEX Cobra® ...matic – Wasserpumpenzange	113
KNIPEX Cobra® QuickSet – Hightech-Wasserpumpenzangen	114
KNIPEX Cobra® VDE – Hightech-Wasserpumpenzangen	115
KNIPEX Cobra® ES – Wasserpumpenzange	115
KNIPEX Alligator® – Wasserpumpenzangen	116
KNIPEX Alligator® XL – Wasserpumpenzange	118
Wasserpumpenzangen mit Rillengelenk	119
Mini-Wasserpumpenzangen mit Rillengelenk	119
Rohrzangen 90°	120
Rohrzangen 45°	120
Rohrzangen S-Maul	121
KNIPEX SpeedGrip® – Siphon- und Connectorenzangen	123

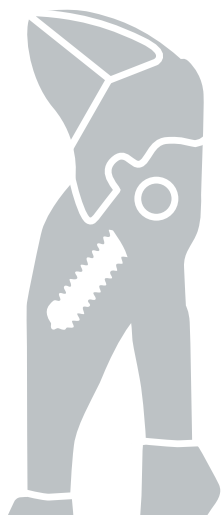

Zangenschlüssel

Zange und Schraubenschlüssel in einem Werkzeug

- ▶ Ersetzt einen Satz Schraubenschlüssel, metrisch wie zöllig
- ▶ Glatte Backen für die schonende Montage von oberflächenveredelten Armaturen – Arbeiten direkt auf Chrom!
- > Einstellbares Schraubwerkzeug
- > Auch hervorragend geeignet zum Greifen, Halten, Pressen und Biegen von Werkstücken
- > Schnelleinstellung per Knopfdruck direkt am Werkstück
- > Keine Kantenbeschädigung bei empfindlichen Armaturen durch spielfreie, vollflächige Anlage
- > Stufenloses Greifen aller Schlüsselweiten bis zur angegebenen Kapazität mittels parallel geführter Backen
- > Sicheres Einrasten des Gelenkbolzens: keine unbeabsichtigte Verstellung
- > Der Hub zwischen den Greifbacken ermöglicht ein schnelles Anziehen und Lösen von Schraubverbindungen nach dem Ratschenprinzip
- > Hohe Klemmkraft durch 10-fache Handkraftverstärkung
- > Keine unbeabsichtigte Verstellung der Greifbacken und kein Durchrutschen des Gelenks
- > Chrom-Vanadin-Elektrostahl, geschmiedet, ölgehärtet

Länge 125 mm

- > Der Mini-Zangenschlüssel für feinmechanische Arbeiten; Insbesondere geeignet für Arbeiten an kleinen Verschraubungen; Sehr gute Zugänglichkeit bei sehr engen Platzverhältnissen

Länge 150 mm

- > Idealer Universalschlüssel im Taschenformat; Unverzichtbarer Begleiter im Bordwerkzeug

Länge 180 mm

- > Mit schmalen Greifbacken – für Schraubsituationen, die ein schlankes Werkzeug erfordern

86 01 180 / 86 01 250 / 86 01 300 / 86 02 180 / 86 02 250 / 86 03 250 / 86 05 250 / 86 06 250

- > Mit Skalierung zur Einstellung der Schlüsselweite abseits vom Werkstück

86 43 250

- > 15° abgewinkelte Zangenschenkel für Freiraum bei Konterverschraubungen oder Verschraubungen an Flächen: Verminderte Gefahr von Knöchelverletzungen

86 05 180 T / 86 05 250 T*

- > Zange mit Befestigungsöse zum Anbringen einer Absturzsicherung



86 01 250



86 02 250



86 03 125



86 01 180



86 02 180



86 01 300



86 03 150



86 03 180



86 43 250

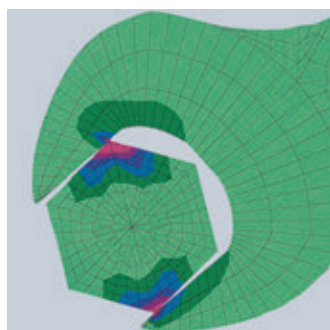

Herkömmlicher Schraubenschlüssel: Kantenpressung führt zu Beschädigung

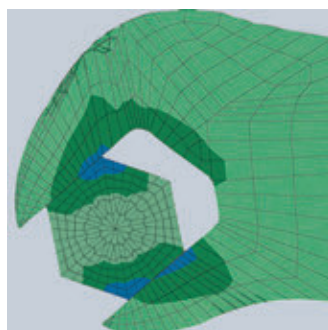

Zangenschlüssel: spielfreie Flächenpressung, keine Kantenbeschädigung

Die glatten Backen greifen, falls erforderlich, mit hohem Druck alle parallelen Flächen im Kapazitätsbereich und erschließen dem Zangenschlüssel fast unbegrenzte Anwendungsmöglichkeiten: z. B. für Konterverschraubungen, Pressen zur Aktivierung der Klebekraft bei Kontaktklebern, Kantenbrechen bei Fliesenarbeiten, Knacken von Kabelbindern, Nutzung als kleiner Schraubstock.



Arbeiten auf verchromter Armatur, ohne Beschädigung der Oberfläche



Ersetzt einen Satz Schraubenschlüssel, metrisch wie zöllig



Ideal auch für Biegearbeiten



Der Mini-Zangenschlüssel für feinmechanische Arbeiten



Schlüsselweite metrisch (Vorderseite) und zöllig (Rückseite) am Zangenkopf eingelassert



Schnelleinstellung per Knopfdruck

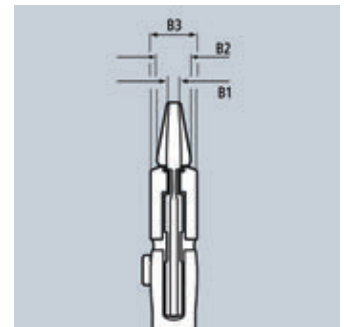

Artikel-Nr.	EAN 4003773-	↔ mm		Zange	Griffe	Zoll	mm	Einstell- positionen	Abmessungen			g
									B1 mm	B2 mm	B3 mm	
86 01 180	084273	180	□	schwarz atramentiert	mit Kunststoff überzogen	1 1/2	40	15	5,0	8,0	12,0	230
86 01 250	082385	250	□	schwarz atramentiert	mit rutschhemmendem Kunststoff überzogen	2	52	19	8,0	8,0	14,0	465
86 01 300	084662	300	□	schwarz atramentiert	mit rutschhemmendem Kunststoff überzogen	2 3/4	60	24	9,5	9,5	15,0	645
86 02 180	084280	180	□	schwarz atramentiert	mit Mehrkomponenten-Hüllen	1 3/8	35	15	5,0	8,0	12,0	255
86 02 250	082392	250	□	schwarz atramentiert	mit Mehrkomponenten-Hüllen	2	52	19	8,0	8,0	14,0	485
86 03 125	077497	125	□	verchromt	mit Kunststoff überzogen	7/8	23	11	3,0	5,0	9,5	105
86 03 150	069676	150	□	verchromt	mit Kunststoff überzogen	1	27	14	4,7	7,0	10,5	175
86 03 180	035466	180	□	verchromt	mit Kunststoff überzogen	1 1/2	40	15	5,0	8,0	12,0	230
86 03 250	033837	250	□	verchromt	mit Kunststoff überzogen	2	52	19	8,0	8,0	14,0	465
86 03 300	041429	300	□	verchromt	mit Kunststoff überzogen	2 3/8	60	24	9,5	9,5	15,0	725
86 05 150	069928	150	□	verchromt	mit Mehrkomponenten-Hüllen	1	27	14	4,7	7,0	10,5	193
86 05 180	047162	180	□	verchromt	mit Mehrkomponenten-Hüllen	1 1/2	40	15	5,0	8,0	12,0	260
86 05 180 T	080121	180	□	verchromt	mit Mehrkomponenten-Hüllen, mit integrierter Befestigungsöse zum Anbringen einer Absturzsicherung	1 1/2	40	13	5,0	8,0	12,0	280
86 05 250	047841	250	□	verchromt	mit Mehrkomponenten-Hüllen	2	52	19	8,0	8,0	14,0	490
86 05 250 T	080138	250	□	verchromt	mit Mehrkomponenten-Hüllen, mit integrierter Befestigungsöse zum Anbringen einer Absturzsicherung	2	52	19	8,0	8,0	14,0	500
86 06 250	082408	250	□  Δ 1000V	verchromt	isoliert mit Mehrkomponenten-Hüllen, VDE-geprüft	2	52	19	8,0	8,0	14,0	525
86 43 250	081296	250	□ \angle 15°	verchromt	mit Kunststoff überzogen	1 3/4	46	17	8,0	8,0	14,0	535

Zangenschlüssel XL

Zange und Schraubenschlüssel in einem Werkzeug

- ▶ Das einzigartige Montagewerkzeug auch in 400 mm Länge
- ▶ Für Schlüsselweiten bis 85 mm / 3 3/8"

- > Auch hervorragend geeignet zum Greifen, Halten, Pressen und Biegen von Werkstücken
- > Optimierte Anpassung an das Werkstück bei handfreundlicher Griffstellung
- > Sicheres Einrasten des Gelenkbolzens: keine unbeabsichtigte Verstellung
- > Hohe Klemmkraft durch 10-fache Handkraftverstärkung
- > Einstellbares Schraubwerkzeug
- > Ersetzt diverse kostspielige, große Maulschlüssel bis SW 85 mm oder 3 3/8"
- > Stufenloses Greifen aller Schlüsselweiten bis zur angegebenen Kapazität mittels parallel geführter Backen
- > Glatte Backen, auch für die schonende Montage von hochwertigen Verschraubungen aus Messing, Rotguß oder Edelstahl
- > Keine Kantenbeschädigung bei empfindlichen Armaturen durch spielfreie, vollflächige Anlage
- > Der Hub zwischen den Greifbacken ermöglicht ein schnelles Anziehen und Lösen von Schraubverbindungen nach dem Ratschenprinzip
- > Einstellung per Knopfdruck direkt am Werkstück
- > Chrom-Vanadin-Elektrostahl, geschmiedet, ölgehärtet



86 03 400

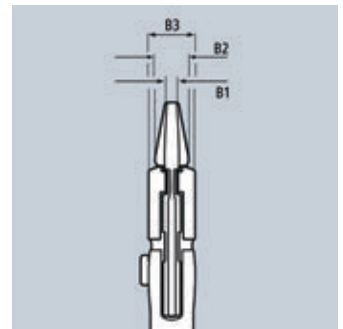

Artikel-Nr.	EAN 4003773- 077312	↔ mm 400	Zange verchromt	Griffe mit Kunststoff überzogen	Zoll 3 3/8	mm 85,0	Einstellpositionen 25	Abmessungen			⚖ g 1460
								B1 mm 12,5	B2 mm 16,0	B3 mm 20,0	
86 03 400	077312	400	verchromt	mit Kunststoff überzogen	3 3/8	85,0	25	12,5	16,0	20,0	1460

Zangenschlüssel-Set

5-teilig

- > Rolltasche aus strapazierfähigem Polyester-Gewebe
- > Mit Klettverschluss
- > Bestückt mit Zangenschlüsseln in fünf verschiedenen Längen von 125 bis 300 mm
- > Abmessungen, geöffnet (L x H): 430 x 325 mm



00 19 55 54

Artikel-Nr.	EAN 4003773- 077817			Anzahl	⚖ g 2015
00 19 55 54	077817		Zangenschlüssel-Set		
			86 03 125 Mini-Zangenschlüssel, Zange und Schraubenschlüssel in einem Werkzeug	1	
			86 03 150 Mini-Zangenschlüssel, Zange und Schraubenschlüssel in einem Werkzeug	1	
			86 03 180 Zangenschlüssel, Zange und Schraubenschlüssel in einem Werkzeug	1	
			86 03 250 Zangenschlüssel, Zange und Schraubenschlüssel in einem Werkzeug	1	
			86 03 300 Zangenschlüssel, Zange und Schraubenschlüssel in einem Werkzeug	1	

Zangenschlüssel

mit aufgerauten Backen speziell zum Öffnen von Kunststoff-Kabelverbindern

- > Zangenschlüssel mit spezieller Laser-Scharrierung für guten Halt: den Kopf des Kabelbinders greifen, zusammenpressen, lösen – ganz ohne schneiden
- > Aufgeraute Backen verbessern die Haftung
- > Auch hervorragend geeignet zum Greifen, Halten, Pressen und Biegen von Werkstücken
- > Keine unbeabsichtigte Verstellung der Greifbacken und kein Durchrutschen des Gelenks
- > Hohe Klemmkraft durch 10-fache Handkraftverstärkung
- > Schnelleinstellung per Knopfdruck direkt am Werkstück
- > Stufenloses Greifen paralleler Oberflächen bis zur angegebenen Kapazität mittels parallel geführter Backen
- > Spielfreie, vollflächige Anlage
- > Chrom-Vanadin-Elektrostahl, geschmiedet, ölgehärtet



86 05 150 S02

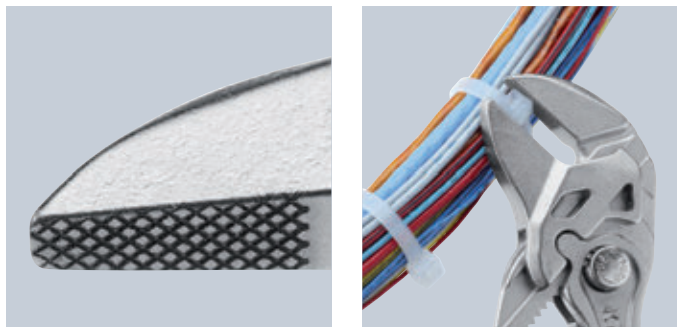

Artikel-Nr.	EAN 4003773-	↔ mm		Zange	Griffe	⬡ Zoll	⬡ mm	Einstellpositionen	⚖ g
86 05 150 S02	071785	150		verchromt	mit Mehrkomponenten-Hüllen	1	27	14	193

Schonbacken

für 86 XX 180 / 86 XX 250 / 86 XX 300

- > Optimal geeignet für Designarmaturen und weitere höchstempfindliche Materialien dank weicher, glatter Greifflächen
- > Ermöglicht den Einsatz auf Chrom, wenn die Backen des Zangenschlüssels durch unsachgemäße oder zu grobe Anwendung beschädigt wurden
- > Einfaches Aufstecken per Hand und zuverlässige Fixierung an den Greifbacken mittels innenliegendem Rasthaken
- > Set bestehend aus 3 Paar Schonbacken aus Kunststoff

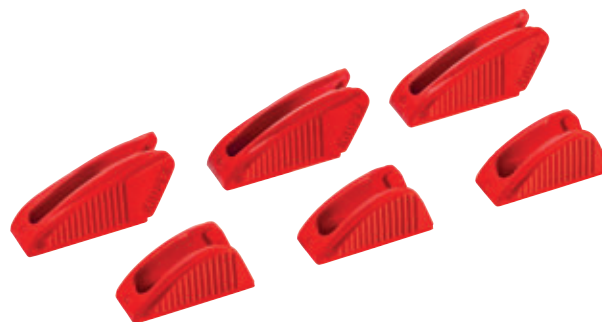

86 09 250 V01



Artikel-Nr.	EAN 4003773-	⚖ g
86 09 180 V01	085805	9
86 09 250 V01	084143	18
86 09 300 V01	085812	24

Schraubzange

- > Für metrische und zöllige Muttern und Schrauben mit Schlüsselweiten von 10 bis 32 mm (3/8" bis 1 1/4"); selbstklemmend im Bereich ab 17 mm: kein Abrutschen am Werkstück
- > Spielfreies Fassen metrischer oder zölliger Sechskantschraubenköpfe, kein Verrunden der Schraubenköpfe
- > Sicheres und festes Greifen auch verrundeter, verrosteter oder überlackierter Muttern und Schrauben
- > Ideal für Arbeiten an Kfz-Bremsanlagen
- > Schnelles Anziehen und Lösen von Schraubverbindungen nach dem Ratschenprinzip
- > Einstellung per Knopfdruck direkt am Werkstück, auch mit einer Hand möglich
- > Feinverstellung für optimale Anpassung an verschiedene Werkstückgrößen und handfreundliche Griffstellung
- > Durchgestecktes Gelenk: hohe Stabilität durch doppelte Führung
- > Sicheres Einrasten des Gelenkbolzens: keine unbeabsichtigte Verstellung
- > Günstige Hebelwirkung: optimale Kraftübertragung
- > Klemmschutz verhindert Quetschverletzungen
- > Ersetzt einen Satz Schraubenschlüssel, ideal zum Kontern
- > Chrom-Vanadin-Elektrostahl, geschmiedet, mehrstufig ölgehärtet



87 41 250



Selbstklemmend: kein Abrutschen am Werkstück, weniger Kraftaufwand



Arbeiten an verrosteter Mutter mit verrundeten Kanten

Die KNIPEX Schraubzange vereinigt in sich die komfortable Einstellung am Werkstück per Knopfdruck mit der Funktion eines universellen Schraubwerkzeugs. Spielfreies Zupacken der Backen verhindert ein Abrutschen von der Verschraubung oder ein Verrunden der Schraubenkanten. Selbst verrostete oder überlackierte Verschraubungen, die einem herkömmlichen Schraubenschlüssel keine sicheren Greifflächen mehr bieten, können durch die außergewöhnlich kraftvoll schließenden Greifbacken gelöst werden.



Artikel-Nr.	EAN	↔ mm		Zange	Kopf	Griffe	⬡ Zoll	⬡ mm	Einstellpositionen	⚖ g
87 41 250	054566	250	PATENTED	grau atramentiert	poliert	mit rutschhemmendem Kunststoff überzogen	3/8 - 1 1/4	10 - 32	15	328

KNIPEX SmartGrip®

Wasserpumpenzange mit automatischer Einstellung

- > Optimal für häufiges Umgreifen auf verschiedene Werkstückgrößen
- > Automatische Einstellung per Einhandbedienung für Rechts- und Linkshänder
- > Guter Zugang zum Werkstück durch schlanke Bauform im Kopf- und Gelenkbereich und bündigen Gelenkbolzen
- > Selbstklemmend an Rohren und Muttern: kein Abrutschen am Werkstück, kraftsparendes Arbeiten
- > Greifflächen mit spezialgehärteten Zähnen, Härte der Zähne ca. 61 HRC: dauerhaft sicheres Greifen durch hohe Verschleißfestigkeit
- > Durchgestecktes Gelenk: hohe Stabilität durch doppelte Führung
- > Klemmschutz verhindert Quetschverletzungen
- > Verschlusshebel ermöglicht platzsparenden Transport mit sicher geschlossenen Griffen
- > Chrom-Vanadin-Elektrostahl, geschmiedet, mehrstufig ölgehärtet
- > DIN ISO 8976



85 01 250

Der Einstellvorgang zur Anpassung an das Werkstück geschieht mit der KNIPEX SmartGrip® automatisch!
Zange anlegen, Griffe zusammendrücken, passt!



Artikel-Nr.	EAN	↔ mm		Zange	Kopf	Griffe	⊘ Zoll	⊘ mm	⬡ mm	⚖ g
85 01 250	061304	250	PATENTED	grau atramentiert	poliert	mit rutschhemmendem Kunststoff überzogen	1 1/4	32	36	370

KNIPEX Cobra® XS

Beißt wie eine Große: die kleinste vollfunktionsfähige Wasserpumpenzange der Welt

- ▶ Optimale Zugänglichkeit bei engsten Platzverhältnissen: besonders kompakte Bauform, sehr schlanker Kopf
- ▶ Einhändige Feinverstellung für die einfachste Anpassung an verschiedene Werkstückgrößen durch Anchieben
- ▶ Dauerhaft sicheres Greifen durch hohe Verschleißfestigkeit

- > Greifkapazität Ø 28 mm, Schlüsselweite bis 24 mm – bei nur 100 mm Länge
- > Durchgestecktes Gelenk: hohe Stabilität und Belastbarkeit durch doppelte Führung
- > Greifflächen mit spezialgehärteten Zähnen, Härte der Zähne ca. 60 HRC
- > Selbstklemmend an Rohren und Muttern: kein Abrutschen am Werkstück, kraftsparendes Arbeiten
- > Klemmschutz verhindert Quetschverletzungen
- > Feinverstellung mit 11 Einstellpositionen
- > DIN ISO 8976



87 00 100



Selbstklemmend und belastbar – eben eine echte KNIPEX Wasserpumpenzange



Nackte Tatsache: Die Griffe sind nicht getaucht, um sie möglichst schlank zu halten. Für trotzdem guten Grip sind sie außen scharriert



Artikel-Nr.	EAN	↔ mm		Zange	Kopf	Griffe	⊠ Ø Zoll	⊠ mm	⬡ mm	Einstellpositionen	⚖ g
87 00 100	4003773-085836	100	(PATENTED)	grau atramentiert	poliert	aufgeprägte, raue Oberfläche	1	28	24	11	62

KNIPEX Cobra®

Hightech-Wasserpumpenzangen

- > Einstellung per Knopfdruck direkt am Werkstück
- > Feinverstellung für optimale Anpassung an verschiedene Werkstückgrößen und handfreundliche Griffstellung
- > Selbstklemmend an Rohren und Muttern: kein Abrutschen am Werkstück, kraftsparendes Arbeiten
- > Greifflächen mit spezialgehärteten Zähnen, Härte der Zähne ca. 61 HRC: dauerhaft sicheres Greifen durch hohe Verschleißfestigkeit
- > Durchgestecktes Gelenk: hohe Stabilität durch doppelte Führung
- > Sicheres Einrasten des Gelenkbolzens: keine unbeabsichtigte Verstellung
- > Klemmschutz verhindert Quetschverletzungen
- > Chrom-Vanadin-Elektrostahl, geschmiedet, mehrstufig ölgehärtet
- > DIN ISO 8976

87 02 250 / 87 02 250 T / 87 05 250

- > Mit schlanken Mehrkomponenten-Griffhüllen ohne Kragen für besseres Handling und einfacheren Transport

87 02 180 T / 87 02 250 T / 87 02 300 T*

- > Zange mit Befestigungsöse zum Anbringen einer Absturzsicherung

KNIPEX Cobra® – die Hightech-Wasserpumpenzange.

Kein umständliches Ausprobieren der richtigen Öffnungsweite mehr. Stattdessen: obere Maulhälfte ans Werkstück anlegen, Knopf drücken und untere Backe ranschieben – genial einfach.



Feinverstellung per Druckknopf: schnell und komfortabel



Schnelle und passgenaue Einstellung direkt am Werkstück



87 01 125



87 01 250



87 01 300



87 02 180



87 02 250 T



87 03 250



87 05 250



Gegen die Drehrichtung versetzte Zähne bewirken einen Selbstklemmeffekt und verhindern das Abrutschen am Werkstück.

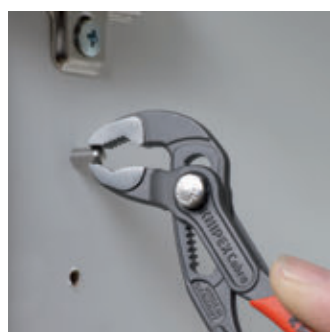
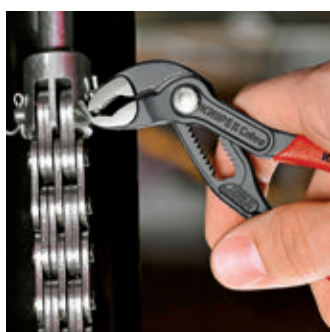

Artikel-Nr.	EAN 4003773-	↔ mm		Zange	Kopf	Griffe	 Ø Zoll	 Ø mm	 mm	Einstell- positionen	Δ g
87 01 125	069935	125		grau atramentiert	poliert	mit rutschhemmendem Kunststoff überzogen	1	27	27	13	85
87 01 150	060116	150		grau atramentiert	poliert	mit rutschhemmendem Kunststoff überzogen	1 1/4	32	30	11	145
87 01 180	022015	180		grau atramentiert	poliert	mit rutschhemmendem Kunststoff überzogen	1 1/2	42	36	18	170
87 01 250	022022	250		grau atramentiert	poliert	mit rutschhemmendem Kunststoff überzogen	2	50	46	25	335
87 01 300	034087	300		grau atramentiert	poliert	mit rutschhemmendem Kunststoff überzogen	2 3/4	70	60	30	530
87 02 180	042396	180		grau atramentiert	poliert	mit Mehrkomponenten-Hüllen	1 1/2	42	36	18	196
87 02 180 T	080145	180		grau atramentiert	poliert	mit Mehrkomponenten-Hüllen, mit integrierter Befestigungsöse zum Anbringen einer Absturz-sicherung	1 1/2	42	36	18	200
87 02 250	040316	250		grau atramentiert	poliert	mit schlanken Mehrkomponenten-Hüllen	2	50	46	25	366
87 02 250 T	080152	250		grau atramentiert	poliert	mit Mehrkomponenten-Hüllen, mit integrierter Befestigungsöse zum Anbringen einer Absturz-sicherung	2	50	46	25	370
87 02 300	029144	300		grau atramentiert	poliert	mit Mehrkomponenten-Hüllen	2 3/4	70	60	30	580
87 02 300 T	080169	300		grau atramentiert	poliert	mit Mehrkomponenten-Hüllen, mit integrierter Befestigungsöse zum Anbringen einer Absturz-sicherung	2 3/4	70	60	30	600
87 03 125	073949	125		verchromt	verchromt	mit rutschhemmendem Kunststoff überzogen	1	25	27	13	85
87 03 180	005667	180		verchromt	verchromt	mit rutschhemmendem Kunststoff überzogen	1 1/2	42	36	18	175
87 03 250	043805	250		verchromt	verchromt	mit rutschhemmendem Kunststoff überzogen	2	50	46	25	335
87 03 300	041382	300		verchromt	verchromt	mit rutschhemmendem Kunststoff überzogen	2 3/4	70	60	30	530
87 05 250	005681	250		verchromt	verchromt	mit schlanken Mehrkomponenten-Hüllen	2	50	46	25	366
87 05 300	014126	300		grau atramentiert	poliert	mit Mehrkomponenten-Hüllen	2 3/4	70	60	30	580
87 09 125	074151	Ersatzteilsortiment Verstellung für 86 / 87-125									
87 09 150	074168	Ersatzteilsortiment Verstellung für 87 150									
87 09 180	034360	Ersatzteilsortiment Verstellung für 87 180									

KNIPEX Cobra® XL / XXL

Wasserpumpenzangen

- > Größere Greifweite aber viel geringeres Gewicht als vergleichbare Rohrzangen
- > Schnelle Einstellung per Knopfdruck direkt am Werkstück, kein unbeabsichtigtes Durchrutschen des Gelenks
- > Feinverstellung für optimale Anpassung an verschiedene Werkstückgrößen und handfreundliche Griffstellung
- > Selbstklemmend an Rohren und Muttern: kein Abrutschen am Werkstück, kraftsparendes Arbeiten
- > Greifflächen mit spezialgehärteten Zähnen, Härte der Zähne ca. 61 HRC: dauerhaft sicheres Greifen durch hohe Verschleißfestigkeit
- > Durchgestecktes Gelenk: hohe Stabilität durch doppelte Führung
- > Klemmschutz verhindert Quetschverletzungen
- > Chrom-Vanadin-Elektrostahl, geschmiedet, mehrstufig ölgehärtet
- > DIN ISO 8976



87 01 400

87 01 560

KNIPEX Cobra® XL
Länge 400 mm – Gewicht 1195 g

mit Überwurfmutter auf 2"-Rohrverschraubung
große Greifkapazität von 95 mm, für die sonst eine 3"-Rohrzange notwendig ist



kleinere Abmessungen und geringeres Gewicht als eine 1 1/2"-Rohrzange

2"-Rohrzange
Länge 560 mm – Gewicht 2670 g



Greifkapazität überschritten; sicheres Greifen nicht mehr gegeben

Artikel-Nr.	EAN	↔ mm	Zange	Kopf	Griffe	∅ Zoll	∅ mm	∅ mm	Einstellpositionen	g
87 01 400	4003773-005636	400	grau atramentiert	poliert	mit Kunststoff überzogen	3 1/2	90	95	27	1195
87 01 560	044321	560	grau atramentiert	poliert	mit Kunststoff überzogen	4 1/2	115	120	20	2780
87 09 400	034391	Ersatzteilsortiment Verstellung								
87 09 560	049845	Ersatzteilsortiment Verstellung								

KNIPEX Cobra®-Set

5-teilig

- > Hochwertige Rolltasche aus strapazierfähigem Polyestergewebe
- > Mit Klettverschluss
- > Bestückt mit der KNIPEX Cobra® Hightech-Wasserpumpenzange in fünf verschiedenen Längen von 125 bis 300 mm
- > Abmessungen, geöffnet (L x H): 430 x 325 mm



00 19 55 55

Artikel-Nr.	EAN			Anzahl	g
00 19 55 55	082613		KNIPEX Cobra®-Set, 5-teilig		1575
			87 01 125	1	
			87 01 150	1	
			87 01 180	1	
			87 01 250	1	
			87 01 300	1	
			KNIPEX Cobra® Hightech-Wasserpumpenzangen		
00 19 55 55 LE	082620		Rolltasche für KNIPEX Cobra®, leer		260

KNIPEX Cobra®...matic

Wasserpumpenzange

- > Alle Merkmale der KNIPEX Cobra® 87 01 250
- > Automatische Einstellung per Knopfdruck direkt am Werkstück
- > Durch die geschützt liegende Feder schnell die Zange bei Betätigung des Druckknopfes (Einhandbedienung!) selbsttätig zu
- > Chrom-Vanadin-Elektrostahl, geschmiedet, mehrstufig ölgehärtet
- > DIN ISO 8976



87 11 250



Artikel-Nr.	EAN	↔ mm		Zange	Kopf	Griffe	 Ø Zoll	 Ø mm	 mm	Einstellpositionen	g	
87 11 250	035473	250		MM	grau atramentiert	poliert	mit rutschhemmendem Kunststoff überzogen	2	50	46	25	335
87 19 250	022640											Ersatzfeder für 87 11 250

KNIPEX Cobra® QuickSet

Hightech-Wasserpumpenzange

- ▶ Ganz öffnen, zuschieben, zapacken!
- ▶ Zusätzliche Schnelleinstellung an das Werkstück durch Zuschieben
- > Verbindet das bewährte, sichere Einrasten des Gelenkbolzens mit einer zusätzlichen Schiebefunktion, die das Arbeiten in sehr engen und unzugänglichen Arbeitsbereichen erleichtert
- > Die Einstellung direkt an das Werkstück kann durch einfaches Zuschieben erfolgen
- > Sicheres Einrasten des Gelenkbolzens bei der ersten Belastung. Danach ist die Griffweite der Zange fixiert und kann nur noch durch Drücken des Knopfes verstellt werden
- > Um die Schiebefunktion erneut zu aktivieren, wird der Gelenkbolzen per Knopfdruck ausgedrückt und die Zange einmal ganz geöffnet
- > Chrom-Vanadin-Elektrostahl, geschmiedet, mehrstufig ölgehärtet
- > DIN ISO 8976



87 21 250



87 22 250

Die KNIPEX Cobra® QuickSet vereint alle bewährten Eigenschaften der KNIPEX Cobra® mit einer zusätzlichen Schiebefunktion, die das Arbeiten in sehr engen und unzugänglichen Arbeitsbereichen erleichtert. Die Einstellung direkt an das Werkstück kann durch einfaches Zuschieben der Zangenschenkel erfolgen. Bei der ersten Belastung rastet der Gelenkbolzen ein. Danach ist die Griffweite der Zange fixiert und kann nur durch erneutes Drücken des Knopfes verstellt werden. Um die Schiebefunktion erneut zu aktivieren, wird der Gelenkbolzen per Knopfdruck ausgedrückt und die Zange einmal ganz geöffnet.



Knopf drücken – Zange vollständig öffnen



Maul anlegen – Zange einfach zuschieben

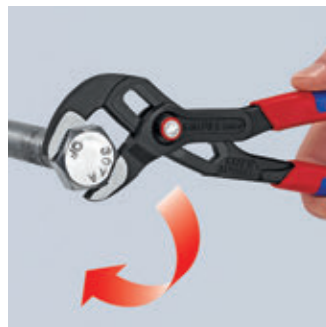

Gelenkbolzen rastet bei Belastung ein



Artikel-Nr.	EAN	↔ mm	Zange	Kopf	Griffe	⊘ Zoll	⊘ mm	⊞ mm	Einstellpositionen	⚖ g
87 21 250	072775	250	grau atramentiert	poliert	mit rutschhemmendem Kunststoff überzogen	2	50	46	25	335
87 21 300	078524	300	grau atramentiert	poliert	mit rutschhemmendem Kunststoff überzogen	2 3/4	70	60	25	530
87 22 250	077794	250	grau atramentiert	poliert	mit schlanken Mehrkomponenten-Hüllen	2	50	46	25	366
87 29 01	079002	Ersatzteilsortiment 87 2X 250								
87 29 300	084570	Ersatzteilsortiment 87 21 300								

KNIPEX Cobra® VDE

Hightech-Wasserpumpenzange, isoliert

- > Einstellung durch Anschieben direkt ans Werkstück: schnelle, sichere und bequeme Handhabung
- > Feinverstellung: ermöglicht optimale Anpassung an verschiedenste Werkstückgrößen und handfreundliche Griffstellung
- > Guter Zugang zum Werkstück durch schlanke Bauform im Kopf- und Gelenkbereich
- > Selbstklemmend an Rohren und Muttern: kein Abrutschen am Werkstück, kraftsparendes Arbeiten
- > Greifflächen mit spezialgehärteten Zähnen, Härte der Zähne ca. 61 HRC: dauerhaft sicheres Greifen durch hohe Verschleißfestigkeit
- > Durchgestecktes Gelenk: hohe Stabilität durch doppelte Führung
- > Klemmschutz verhindert Quetschverletzungen
- > Chrom-Vanadin-Elektrostahl, geschmiedet, mehrstufig ölgehärtet
- > DIN ISO 8976, IEC 60900



87 26 250



87 26 250 T

Der Einstellvorgang zur Anpassung an das Werkstück erfolgt mit der KNIPEX Cobra® VDE sicher und einfach: geöffnete Zange mit oberer Greifbacke am Werkstück anlegen, Zange zuschieben, fertig!

87 26 250 T*

- > Zange mit Befestigungsöse zum Anbringen einer Absturzsicherung

Artikel-Nr.	EAN 4003773-	↔ mm		Zange	Kopf	Griffe	∅ Zoll	∅ mm	mm	Einstellpositionen	△ g
87 26 250	071495	250		verchromt	verchromt	isoliert mit Mehrkomponenten-Hüllen, VDE-geprüft	2	50	46	24	340
87 26 250 T	081517	250		verchromt	verchromt	isoliert mit Mehrkomponenten-Hüllen, VDE-geprüft; mit integrierter Befestigungsöse zum Anbringen einer Absturzsicherung	2	50	46	24	400
87 29 01	079002	Ersatzteilsortiment 87 2x-250									

KNIPEX Cobra® ES

Wasserpumpenzange extra-schlank

- > Ideal für Service und Instandhaltung, Gerätereparatur, Automobilbereich und Industrie
- > Lange, spitze Backen
- > Besonders guter Zugang zum Werkstück durch sehr schlanke Bauform im gesamten Kopf- und Gelenkbereich
- > Sicherer Griff auch an Flachteilen durch Dreipunktauflage
- > Einstellung per Knopfdruck direkt am Werkstück
- > Feinverstellung für optimale Anpassung an verschiedene Werkstückgrößen und handfreundliche Griffstellung
- > Selbstklemmend an Rohren und Muttern: kein Abrutschen am Werkstück, kraftsparendes Arbeiten
- > Durchgestecktes Gelenk: hohe Stabilität durch doppelte Führung
- > Sicheres Einrasten des Gelenkbolzens: keine unbeabsichtigte Verstellung
- > Günstige Hebelwirkung: optimale Kraftübertragung
- > Klemmschutz verhindert Quetschverletzungen
- > Chrom-Vanadin-Elektrostahl, geschmiedet, mehrstufig ölgehärtet
- > DIN ISO 8976



87 51 250



Greift Muttern bis 34 mm Schlüsselweite



Optimaler Zugang zum Werkstück. Ideal für Service und Instandhaltung, Gerätereparatur, Fahrzeugbereich und Industrie



Sehr schlanke Bauform im gesamten Kopf- und Gelenkbereich (im Vergleich zu konventionellen Wasserpumpenzangen)

Artikel-Nr.	EAN 4003773-	↔ mm		Zange	Kopf	Griffe	∅ Zoll	∅ mm	mm	max. parallele Öffnung in mm	max. Greiftiefe in mm	Einstellpositionen	△ g
87 51 250	061267	250		grau atramentiert	poliert	mit rutschhemmendem Kunststoff überzogen	1 1/4	32	34	37	42	19	328

* Weitere Werkzeuge mit Befestigungsöse finden Sie ab Seite 266

KNIPEX Alligator®

Wasserpumpenzangen

- ▶ Guter Zugang zum Werkstück durch schlanke Bauform im Kopf- und Gelenkbereich
- ▶ Mehr Leistung und Komfort im Vergleich zu herkömmlichen Wasserpumpenzangen gleicher Länge: 9-stufige Rastenverstellung für 30 % mehr Greifkapazität
- > Selbstklemmend an Rohren und Muttern: kein Abrutschen am Werkstück, kraftsparendes Arbeiten
- > Greifflächen mit spezialgehärteten Zähnen, Härte der Zähne ca. 61 HRC: dauerhaft sicheres Greifen durch hohe Verschleißfestigkeit
- > Durchgestecktes Gelenk: hohe Stabilität durch doppelte Führung
- > Robuste Bauart, unempfindlich gegen Verschmutzung; besonders geeignet für Arbeiten im Außenbereich
- > Klemmschutz verhindert Quetschverletzungen
- > Chrom-Vanadin-Elektrostahl, geschmiedet, mehrstufig ölgehärtet
- > DIN ISO 8976

88 02 250 / 88 02 250 T / 88 05 250

- > Mit schlanken Mehrkomponenten-Griffhüllen ohne Kragen für besseres Handling und einfacheren Transport

88 02 250 T / 88 02 300 T*

- > Zange mit Befestigungsöse zum Anbringen einer Absturzsicherung

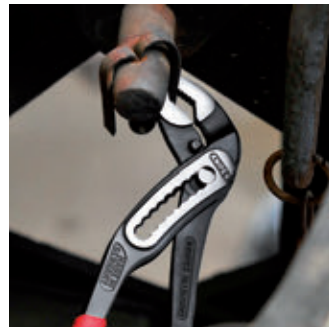

88 01 180



88 02 250



88 02 250 T



88 02 300



88 02 300 T



88 03 250



88 05 250



88 05 300



Selbstklemmend an Rohren und Muttern:
kein Abrutschen am Werkstück; die gesamte Betätigungskraft kann zum Drehen der Werkstücke eingesetzt werden; festes Zusammendrücken der Zangenschenkel ist nicht erforderlich, dadurch weniger Kraftaufwand

**herkömmliche
Wasserpumpenzange**

KNIPEX Alligator® 250/300

Spezialgehärtete Zähne

hohe Verschleißfestigkeit, die ein dauerhaftes, sicheres Greifen ermöglicht

Robuste Verstellmechanik

unempfindlich gegen Verschmutzung, besonders für Arbeiten im Außenbereich geeignet

9-stufige bogenförmige Rastenverstellung

30 % mehr Greifkapazität, optimierte Anpassung an das Werkstück und eine handliche Griffstellung, schlanke Bauform

Durchgestecktes Gelenk, doppelte Führung

kein Lockern der Gelenkverbindung, dauerhaft hoch belastbar

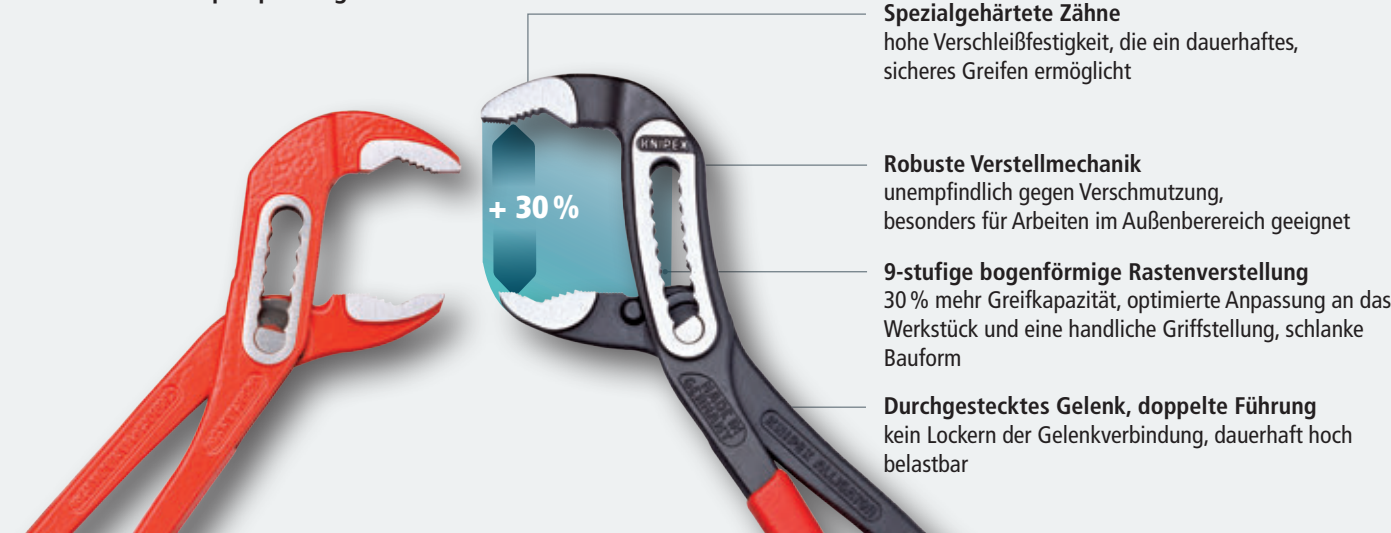

Artikel-Nr.	EAN	↔ mm		Zange	Kopf	Griffe	∅ Zoll	∅ mm	∅ mm	Einstell- positionen	⚖ g
88 01 180	035480	180		schwarz atramentiert	poliert	mit rutschhemmendem Kunststoff überzogen	1 1/2	42	36	9	180
88 01 250	022992	250	▧	schwarz atramentiert	poliert	mit rutschhemmendem Kunststoff überzogen	2	50	46	9	331
88 01 300	034094	300		schwarz atramentiert	poliert	mit Mehrkomponenten-Hüllen	2 3/4	70	60	9	511
88 02 180	044222	180	▧	schwarz atramentiert	poliert	mit Mehrkomponenten-Hüllen, mit integrierter Befestigungsöse zum Anbringen einer Absturzsicherung	1 1/2	42	36	9	210
88 02 300	029151	300		schwarz atramentiert	poliert	mit schlanken Mehrkomponenten-Hüllen	2 3/4	70	60	9	565
88 02 300 T	080183	300	▧	schwarz atramentiert	poliert	mit schlanken Mehrkomponenten-Hüllen, mit integrierter Befestigungsöse zum Anbringen einer Absturzsicherung	2 3/4	70	60	9	595
88 02 250	019282	250	▧	schwarz atramentiert	poliert	mit schlanken Mehrkomponenten-Hüllen	2	50	46	9	347
88 02 250 T	080176	250	▧	schwarz atramentiert	poliert	mit schlanken Mehrkomponenten-Hüllen, mit integrierter Befestigungsöse zum Anbringen einer Absturzsicherung	2	50	46	9	370
88 03 180	042860	180		verchromt	verchromt	mit rutschhemmendem Kunststoff überzogen	1 1/2	42	36	9	181
88 03 250	005742	250	▧	verchromt	verchromt	mit rutschhemmendem Kunststoff überzogen	2	50	46	9	319
88 03 300	019312	300		verchromt	verchromt	mit Mehrkomponenten-Hüllen	2 3/4	70	60	9	499
88 05 180	060130	180	▧	verchromt	verchromt	mit schlanken Mehrkomponenten-Hüllen	1 1/2	42	36	9	210
88 05 300	042389	300		verchromt	verchromt	mit schlanken Mehrkomponenten-Hüllen	2 3/4	70	60	9	560
88 05 250	035497	250	▧	verchromt	verchromt	mit schlanken Mehrkomponenten-Hüllen	2	50	46	9	344
88 06 250	039303	250	▧ ⚡ 1000V	verchromt	verchromt	isoliert mit Mehrkomponenten-Hüllen, VDE-geprüft	2	50	46	9	374
88 07 250	019343	250	▧ ⚡ 1000V	verchromt	verchromt	tauchisoliert, VDE-geprüft	2	50	46	9	420
88 07 300	022350	300		verchromt	verchromt	tauchisoliert, VDE-geprüft	2 3/4	70	60	9	661

KNIPEX Alligator® XL

Wasserpumpenzange

- ▶ Der Klassiker auch in 400 mm Länge
- ▶ Robuste Bauart, unempfindlich gegen Verschmutzung; besonders geeignet für Arbeiten im Außenbereich
- > Guter Zugang zum Werkstück durch schlanke Bauform im Kopf- und Gelenkbereich
- > Klemmschutz verhindert Quetschverletzungen
- > Greifflächen mit spezialgehärteten Zähnen, Härte der Zähne ca. 61 HRC: dauerhaft sicheres Greifen durch hohe Verschleißfestigkeit
- > Selbstklemmend an Rohren und Muttern: kein Abrutschen am Werkstück, kraftsparendes Arbeiten
- > Durchgestecktes Gelenk: hohe Stabilität durch doppelte Führung
- > Robuste Verstellmechanik, unempfindlich gegen Verschmutzung, leicht zu reinigen; besonders geeignet für den Außenbereich
- > 11-stufige Rastenverstellung mit einer Greifkapazität bis zu 3 1/2", optimierte Anpassung an das Werkstück und eine handliche Griffstellung
- > Chrom-Vanadin-Elektrostahl, geschmiedet, mehrstufig ölgehärtet
- > DIN ISO 8976



88 01 400

Die KNIPEX Alligator® XL bietet die Leistungsfähigkeit und den Komfort einer Wasserpumpenzange bei 50 % weniger Gewicht und einer größeren Greifkapazität (3 1/2") als vergleichbare Rohrzanzen. Im handlichen Format von 400 mm Länge findet die KNIPEX Alligator® XL in jedem Werkzeugkoffer ihren Platz.



Die Zange für den rauen Einsatz

Greifflächen mit spezialgehärteten Zähnen, Härte der Zähne ca. 61 HRC: dauerhaftes sicheres Greifen durch hohe Verschleißfestigkeit

Selbstklemmend an Rohren und Muttern: kein Abrutschen am Werkstück, kraftsparendes Arbeiten

Durchgestecktes Gelenk: hohe Stabilität durch doppelte Führung

Robuste Verstellmechanik, unempfindlich gegen Verschmutzung, leicht zu reinigen; besonders geeignet für den Außenbereich

11-stufige Rastenverstellung mit einer Greifkapazität bis zu 3 1/2", optimierte Anpassung an das Werkstück und eine handliche Griffstellung



Artikel-Nr.	EAN	↔ mm		Zange	Kopf	Griffe	∅ Zoll	∅ mm	mm	Einstellpositionen	△ g
88 01 400	075844	400		schwarz atramentiert	poliert	mit rutschhemmendem Kunststoff überzogen	3 1/2	90	95	11	1190

Wasserpumpenzangen

mit Rillengelenk

- > Selbstklemmend an Rohren und Muttern: kein Abrutschen am Werkstück, kraftsparendes Arbeiten
- > Kein Durchrutschen des Gelenks
- > Brennerloch mit guter Passform für Schrauben und Muttern
- > Konstruktive Entlastung der Gelenkschraube, daher kein Schraubenverschleiß
- > Klemmschutz verhindert Quetschverletzungen
- > Greifflächen mit spezialgehärteten Zähnen, Härte der Zähne ca. 61 HRC bei Länge 250 mm: sicheres Greifen durch hohe Verschleißfestigkeit
- > Chrom-Vanadin-Elektrostahl, geschmiedet, mehrstufig ölgehärtet
- > DIN ISO 8976



89 01 250



89 03 250



89 05 250

Artikel-Nr.	EAN 4003773-	↔ mm		Zange	Kopf	Griffe	∅ Zoll	∅ mm	∅ mm	g
89 01 250	023067	250		schwarz atramentiert	poliert	mit Kunststoff überzogen	1 5/16	34	36	325
89 03 250	043829	250		verchromt	verchromt	mit Kunststoff überzogen	1 5/16	34	36	325
89 05 250	043836	250		verchromt	verchromt	mit Mehrkomponenten-Hüllen	1 5/16	34	36	371

Mini-Wasserpumpenzangen

mit Rillengelenk

- > Leichtes, geschmeidiges Einrasten in vier verschiedenen Positionen
- > Kein Durchrutschen des Gelenks
- > Konstruktive Entlastung der Gelenkschraube, daher kein Schraubenverschleiß
- > Chrom-Vanadin-Elektrostahl, geschmiedet, ölgehärtet
- > DIN ISO 8976



90 01 125



90 03 125

Artikel-Nr.	EAN 4003773-	↔ mm		Zange	Kopf	Griffe	∅ Zoll	∅ mm	∅ mm	g
90 01 125	035503	125		schwarz atramentiert	poliert	mit Kunststoff überzogen	11/16	17	14	103
90 03 125	050490	125		verchromt	verchromt	mit Kunststoff überzogen	11/16	17	14	105

Rohrzangen 90°

- > Schwedische Form
- > 90° abgewinkeltes Maul
- > Gegen die Drehrichtung versetzte Verzahnung
- > Verzahnung zusätzlich induktiv gehärtet
- > Doppel-T-Profilgriff
- > Unverlierbare Stellmutter
- > Rot pulverbeschichtet, Backen blank geschliffen
- > Chrom-Vanadin-Elektrostahl, geschmiedet, mehrstufig ölgehärtet
- > DIN 5234



83 10 015



Artikel-Nr.	EAN 4003773-	↔ mm		Zange	∅ Zoll	∅ mm	⊘ Zoll	⚖ g
83 10 010	014188	310	90°	rot pulverbeschichtet	1 5/8	42	1	779
83 10 015	014195	420			2 3/8	60	1 1/2	1415
83 10 020	014201	560			2 3/4	70	2	2600
83 10 030	022329	650			4 3/8	110	3	3433
83 10 040	022336	750			5 1/8	130	4	4921

Rohrzangen 45°

- > Schwedische Form
- > 45° abgewinkeltes Maul
- > Gegen die Drehrichtung versetzte Verzahnung
- > Verzahnung zusätzlich induktiv gehärtet
- > Doppel-T-Profilgriff
- > Unverlierbare Stellmutter
- > Rot pulverbeschichtet, Backen blank geschliffen
- > Chrom-Vanadin-Elektrostahl, geschmiedet, mehrstufig ölgehärtet
- > DIN 5234



83 20 015



Artikel-Nr.	EAN 4003773-	↔ mm		Zange	∅ Zoll	∅ mm	⊘ Zoll	⚖ g
83 20 010	014218	320	45°	rot pulverbeschichtet	1 5/8	42	1	817
83 20 015	014225	430			2 3/8	60	1 1/2	1408
83 20 020	014232	570			2 3/4	70	2	2596

Rohrzangen S-Maul

- > Schlankes, S-förmiges Maul
- > Gegen die Drehrichtung versetzte Verzahnung
- > Verzahnung zusätzlich induktiv gehärtet
- > Dreipunktanlage am Rohr, selbstklemmend
- > Doppel-T-Profilgriff
- > Unverlierbare Stellmutter
- > Rot pulverbeschichtet, Backen blank geschliffen
- > Chrom-Vanadin-Elektrostahl, geschmiedet, mehrstufig ölgehärtet
- > DIN 5234



83 30 015

Artikel-Nr.	EAN 4003773-	↔ mm		Zange	∅ Zoll	∅ mm	∅ Zoll	⚖ g
83 30 005	025221	245		rot pulverbeschichtet	1 1/2	35	1/2	472
83 30 010	014249	320			1 5/8	42	1	836
83 30 015	014256	420			2 3/8	60	1 1/2	1540
83 30 020	014263	540			2 3/4	70	2	2669
83 30 030	014164	680			4 3/4	120	3	4366

Rohrzangen S-Maul

mit Schnelleinstellung

- > Klemmschutz verhindert Quetschverletzungen
- > Zeitsparende, präzise Einstellung der Öffnungsweite per Knopfdruck direkt am Werkstück
- > Kraftsparendes Arbeiten durch Selbstklemmung
- > Kein unbeabsichtigtes Verstellen der Zangenschenkel
- > Hohe Verschleißfestigkeit durch zusätzlich gehärtete Verzahnung
- > Höchste Belastbarkeit durch vollvergütete Zangenschenkel
- > Chrom-Vanadin-Elektrostahl, geschmiedet, mehrstufig ölgehärtet



83 60 010



83 61 010

Artikel-Nr.	EAN 4003773-	↔ mm		Zange	Griffe	∅ Zoll	∅ mm	∅ Zoll	⚖ g
83 60 010	075424	330		rot pulverbeschichtet		1 5/8	42	1	955
83 60 015	075677	420				2 3/8	60	1 1/2	1470
83 60 020	078838	560				2 3/4	70	2	2420
83 61 010	077602	330		grau pulverbeschichtet	mit Kunststoff überzogen	1 5/8	42	1	955
83 61 015	077619	420				2 3/8	60	1 1/2	1470
83 61 020	078876	560				2 3/4	70	2	2480



KNIPEX SpeedGrip®

Siphon- und Connectorenzangen

- ▶ Feinverstellung für optimale Anpassung an unterschiedlichste Durchmesser
 - ▶ Für Siphons, Ölfilter, Kunststoffrohre und Connectoren bis zu Ø 80 mm
 - ▶ Robust, hoch belastbar
- > Ideal zum Anziehen und Lösen von Siphon-Verschraubungen, Kunststoff-Rohrverbindungen und runden Überwurfmuttern
 - > Für Stecker und Kupplungen mit Schraubverschluss (wie z. B. Cannon-Rundsteckverbinder)
 - > Zum schonenden Lösen von Schläuchen auf Rohrstutzen und von Filterpatronen
 - > Optimale Haftung bei schmutz-, öl- und fettfreien Oberflächen
 - > 25-fach verstellbares, durchgestecktes Gelenk
 - > Ergonomische Schenkelgeometrie
 - > Chrom-Vanadin-Elektrostahl, geschmiedet, ölgehärtet
 - > DIN ISO 8976

81 01 250 / 81 03 250

- > Mit gezahnten Greifbacken; bis Ø 80 mm

81 11 250 / 81 13 250

- > Mit auswechselbaren Kunststoffbacken für empfindliche Oberflächen; bis Ø 75 mm



81 01 250



81 03 250



81 11 250



81 13 250



Artikel-Nr.	EAN 4003773-	↔ mm	Zange	Kopf	Griffe	Kapazität Spannbereich Ø mm	Einstellpositionen	Δ g
81 01 250	078463	250		schwarz atramentiert	poliert	mit rutschhemmendem Kunststoff überzogen	25 - 80	355
81 03 250	078487	250		verchromt	poliert	mit rutschhemmendem Kunststoff überzogen	25 - 80	355
81 11 250	078470	250		schwarz atramentiert	poliert	mit rutschhemmendem Kunststoff überzogen	10 - 75	355
81 13 250	078494	250		verchromt	verchromt	mit rutschhemmendem Kunststoff überzogen	10 - 75	355
81 19 250	078500	2 Paar Kunststoffbacken für 81 11 250 / 81 13 250						

Spezialzangen und Schaltschrank-Schlüssel



Ohrklemmenzangen	126
KNIPEX TwistCut® – Wellrohrschnneider	127
KNIPEX TubiX® – Rohrabschneider	128
Amboss-Schere	129
KNIPEX PlastiCut® – Schlauch- und Schutzrohrschnneider	129
Rohrschnneider für Mehrschicht- und Pneumatikschläuche	130
Rohrschnneider für Kunststoff-Verbundrohre	130
Schnneider für Flachbandkabel	131
Gehrungsschere für Kunststoff- und Gummiprofile	131
Scheren für Kunststoffe	132
Schere für Fasern aus KEVLAR®	132
Kombischeren	133
Rohrschnneider für Verbund- und Schutzrohre	133
Rohrschnneider für Verbund- und Kunststoffrohre	134
Rohrschnneider für Kunststoffrohre	134
Profil-Verbundzangen	135
Blechknabber	135
Ausklinkzangen	136
Fahrzeug-Konuszangen	136
Federbandschellenzangen	137
Schlauchschellenzange für Click-Schellen	138
Revolverlochzange	139
Fliesenlochzange	139
Polsterklammerzange	140
Fliesenbrechzange	140
Zangen für die Glasbearbeitung	141
Halogenlampenzange	142
LED-Magnetleuchte	142
Abschnittfänger	142
KNIPEX TwinKey® – Schaltschrank-Schlüssel	143
Schaltschrank-Schlüssel	143



Ohrklemmenzangen

Universal einsetzbar, für 1-Ohr- und 2-Ohrklemmen

- > Zum einfachen und zuverlässigen Befestigen von 1-Ohr- und 2-Ohrklemmen (System Oetiker oder ähnlich)
- > Kein Beschädigen der Pressstellen an den Ohrklemmen
- > Der schlanke Kopf ermöglicht eine gute Zugänglichkeit bei engen Platzverhältnissen
- > Vielfältig einsetzbar für Klemmen an Achsmanschetten, Kühler- und Kraftstoffleitungen, Luftdrucksystemen, Kompressoren
- > Langlebig und stabil
- > Spezial-Werkzeugstahl in Sondergüte, geschmiedet, ölgehärtet

10 99 1220

- > Besonders universell einsetzbar dank zusätzlicher seitlicher Pressnase



10 98 1220



10 99 1220



Abdichten Fluidschlauch an Stutzen mittels Seiten-Pressnase



Einsatz der Front-Pressnase



Abdichten Pneumatikschlauch an Schnellkupplung



Artikel-Nr.	EAN 4003773-	↔ mm	Zange	Kopf	Griffe	Δ g
10 98 1220	080749	220	schwarz atramentiert	poliert	mit Kunststoff überzogen	363
10 99 1220	080756	220	schwarz atramentiert	poliert	mit Kunststoff überzogen	345

KNIPEX TwistCut®

Wellrohrschneider

- > Für Kunststoff-Wellrohre von Ø 13 – 32 mm und Wellenprofilbreiten bis 2,7 mm
- > Zum Ablängen von leeren oder fertig konfektionierten Wellrohren
- > Einsatz im Bereich Elektro- und Bauhandwerk sowie in der Sanitärinstallation
- > Vertieft liegende Messer verhindern Verletzungen
- > Exakter, bündiger Schnitt, ohne die innenliegenden Leitungen zu beschädigen
- > Schnitt auf der Außenwelle – keine scharfe Schnittkante innen im Wellrohr
- > Schnelles und sicheres Arbeiten
- > Leichtes Einlegen des Wellrohres für sicheres und einfaches Trennen: kein Verschnitt
- > Bei dickwandigen Wellrohren nach dem Rundschnitt kurz hinter dem Schnitt neu ansetzen und das Wellrohr abbrechen
- > Schlank und ergonomisch geformt für Arbeiten an schwer zugänglichen Stellen
- > Doppelseitige Führung für präzisen Schnitt
- > Gehäuse aus stabilem Polyamid-Compound-Kunststoff



90 22 01 SB



90 22 02 SB



Komfortables Handling durch Verschluss mit Sperrklinke und Öffnung durch innenliegende Feder



Auch für Schutzrohre von Aluverbundrohren im Sanitärbereich bis 32 mm Durchmesser



Saubere Schnittkante und keine Beschädigung der innen liegenden Kabel, da der Schnitt immer oben auf der Welle erfolgt



Einfache Handhabung: KNIPEX TwistCut® zusammendrücken, mit leichtem Druck drehen, fertig

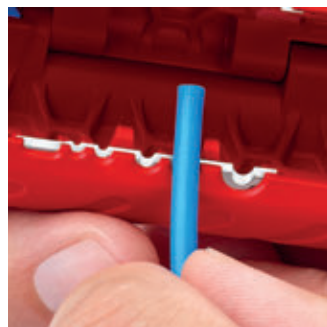

90 22 02 SB: Praktische Positionierhilfe erleichtert das Einlegen von Einzelleitern zum Abisolieren



90 22 02 SB: Eingespritzte Längenskala für gleichmäßiges Abisolieren auf eine einheitliche Länge, lesbar für Rechts- und Linkshänder

Artikel-Nr.	EAN	↔ mm		Schneidkapazitäten Ø mm	Abisolierwert Leiter und Litze Ø mm	△ g
90 22 01 SB	4003773-082286	100	PAT. PEND.	13 - 32		47
90 22 02 SB	4003773-082293	100	PAT. PEND.	13 - 32	0,2 - 4	47

KNIPEX TubiX® Rohrabschneider

Mit nur einer Hand schnell und leicht Kupfer-, Messing- und Edelstahlrohre trennen

- ▶ QuickLock-Einhandschnellverstellung: selbstständiges Halten und Klemmen am Rohr
- ▶ Schnelles und präzises Positionieren des Schneidrades an unterschiedliche Rohrdurchmesser
- ▶ Komfortables und leichtes Arbeiten, da Schneidrad und Führungsrollen auf hochwertigen Nadellagern laufen

- > Schneidet Rohre mit \varnothing 6 - 35 mm (1/4" - 1 3/8") und einer Wandstärke bis 2 mm
- > Schneidrad aus hochwertigem Kugellagerstahl
- > Praktisches Schnellwechselsystem für das Schneidrad – mit Ersatzrad im Griffknäuf
- > Mit präzise geschliffenem Entgrater, einfach zu entnehmen
- > Leichtes und langlebiges Metallgehäuse aus Magnesium



Das nadelgelagerte und abgedeferte Schneidrad aus hochwertigem Kugellagerstahl ist leicht wechselbar



Durch die Einhandschnellverstellung kann das abgedeferte Schneidrad an den Durchmesser des Rohres herangeschoben und fixiert werden



Schneller im Arbeitsalltag: Dank QuickLock-Einhandschnellverstellung rutscht das Schneidrad mit einem einzigen Daumendruck an jeden Rohrdurchmesser heran



Das Schneidrad und die vier Führungsrollen laufen dank hochwertiger Nadellager beim Schneiden praktisch ohne störende Reibung – schneidet Edelstahlrohre besonders leicht

In vier Schritten zum Erfolg – so hilft der KNIPEX TubiX® Rohrabschneider bei Ihrer Arbeit



Die neue Leichtigkeit des Schneidens: geöffneten KNIPEX TubiX® Rohrabschneider ansetzen ...



Schneidrad mit QuickLock-Einhandschnellverstellung ans Rohr schieben: schnelle Einstellung an unterschiedliche Rohrdurchmesser



Durch Drehung schneiden und dabei mit dem ergonomischen blauen Drehknäuf nachstellen ...



Und fertig! Bei Bedarf lässt sich die Schnittstelle mit dem ausklappbaren Entgrater glätten – mit überraschend geringem Kraftaufwand

Artikel-Nr.	EAN	↔ mm	∅ mm	△ g
90 31 02 SB	084686	260	6 - 35	332
90 31 02 BK	084907	260	6 - 35	332
90 39 02 V01	085874	Schneidrad INOX Cu für 90 31 02		
90 39 02 V02	085881	Entgrater für Rohrabschneider 90 31 02		

Amboss-Schere

- > Ziehender Schnitt gegen feste Unterlage zum quetschfreien Schneiden von weichen Materialien wie z. B. Gummi-Profile, PVC, Leder, Holz, Schläuche, usw.
- > Schneidet Flachmaterial bis max. 40 mm Breite und 7,5 mm Höhe
- > Schneidkapazität für Rundmaterial bis Ø 25 mm
- > Robuste, auswechselbare Klinge
- > Mit Öffnungsfeder und Sperrklinke
- > Werkzeugkörper: Werkzeugstahl, gewalzt, ölgehärtet



94 55 200



Artikel-Nr.	EAN 4003773-	↔ mm		Werkzeug	Griffe	Klingenlänge mm	⚖ g
94 55 200	080763	200	MM	verchromt	mit Kunststoff-Hüllen	40	290
94 59 200 01	080916	Ersatzklinge für 94 55 200					

KNIPEX PlastiCut®

Schlauch- und Schutzrohrschneider

- > Zum Schneiden von dünnwandigen Kunststoffrohren (z. B. Kunststoff-Panzerrohre) und Schläuchen, auch gewebeverstärkt, aus Kunststoff und Gummi bis Ø 25 mm Außendurchmesser
- > Nicht zum Kabelschneiden geeignet
- > Mit Öffnungsfeder und Sperrklinke
- > Messer: Spezial-Werkzeugstahl, ölgehärtet, auswechselbar
- > Werkzeugkörper: Kunststoff, glasfaserverstärkt



90 20 185



Mit auswechselbarem Messer

Artikel-Nr.	EAN 4003773-	↔ mm		Schneidkapazitäten Ø mm	⚖ g
90 20 185	067122	185	MM	25	172
90 29 185	067139	Ersatzmesser für 90 20 185			

Rohrschneider für Mehrschicht- und Pneumatikschläuche

Der perfekte Schnitt: der Schlauch- und Rohrschneider mit Universalauflage für den Profi

- ▶ Ideal für alle marktüblichen Flüssigkeits-, Mehrschicht- und Pneumatikschläuche/-rohre im großen Anwendungsbereich von \varnothing 4 - 20 mm
 - ▶ Mit Universalauflage zum rechtwinkligen Positionieren
 - ▶ Schonend auch bei Daueranwendung durch geringen Kraftaufwand und automatischem Öffnen dank Federmechanismus
- > Auswechselbares Messer
 - > Mit Öffnungsfeder und Sperrklinke
 - > Ergonomisch geformte Griffe aus glasfaserverstärktem Kunststoff
 - > Nicht zum Schneiden von Kabeln geeignet
 - > Messer aus hochfestem Spezialstahl, in Öl gehärtet und angelassen

Artikel-Nr.	EAN	↔ mm	Schneidkapazitäten Ø mm	⚖ g
90 10 185	4003773-084846	185	4 - 20	175
90 29 01	031932	Ersatzmesser		



90 10 185



Rohrschneider für Kunststoff-Verbundrohre

Einen sauberen Schnitt machen: Schneidet Alu-verbund- und Kunststoffrohre besonders exakt

- ▶ Zum Schneiden von Verbundrohren von \varnothing 12 - 25 mm
 - ▶ Saubere, glatte und gratfreie Schnittflächen
 - ▶ Leicht auswechselbare Messer
- > Mit Öffnungsfeder und Sperrklinke
 - > Ergonomisch geformte Griffe aus glasfaserverstärktem Kunststoff
 - > Nicht zum Schneiden von Kabeln geeignet
 - > Messer aus hochfestem Spezialstahl, in Öl gehärtet und angelassen

Artikel-Nr.	EAN	↔ mm	Schneidkapazitäten Ø mm	⚖ g
90 25 185	4003773-084839	185	12 - 25	175



90 25 185



Das hochfeste, scharfe Messer schneidet Verbund- und Kunststoffrohre glatt und gratfrei

Schneider

für Flachbandkabel

- > Zum quetschfreien Schneiden von Flachbandkabel bis 56 mm Breite
- > Auswechselbare Schneidauflage mit Anschlagwinkel zum rechtwinkligen Schneiden
- > Mit Öffnungsfeder und Sperrklinke
- > Klinge: Standard-Trapezklinge, auswechselbar
- > Werkzeugkörper: Werkzeugstahl, gewalzt, ölgehärtet



94 15 215

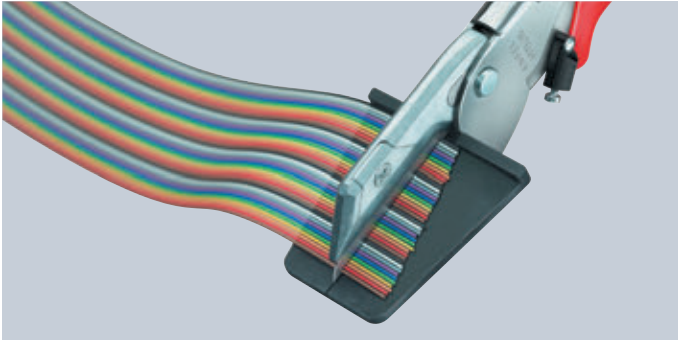

Artikel-Nr.	EAN 4003773-	↔ mm		Werkzeug	Griffe	Klingenlänge mm	⚖ g
94 15 215	046011	215		verchromt	mit Kunststoff-Hüllen	56	346
94 19 02	052333	Schneidauflage					
94 19 215	046219	Satz mit 10 Ersatzklingen für 94 15 215 / 94 35 215					

Gehrungsschere

für Kunststoff- und Gummiprofile

- > Zum quetschfreien Schneiden von Kunststoff-, Gummi- und weichen Holzprofilen, auch für Flachbandkabel
- > Auswechselbare Schneidauflage mit Anschlagwinkel für 45°-Schnitte und Markierungen für 60°, 75°- und 90°-Schnitte
- > Mit Öffnungsfeder und Sperrklinke
- > Klinge: Standard-Trapezklinge, auswechselbar
- > Werkzeugkörper: Spezial-Werkzeugstahl, gewalzt, ölgehärtet



94 35 215



Artikel-Nr.	EAN 4003773-	↔ mm		Werkzeug	Griffe	Klingenlänge mm	⚖ g
94 35 215	046028	215		verchromt	mit Kunststoff-Hüllen	56	397
94 19 215	046219	Satz mit 10 Ersatzklingen für 94 15 215 / 94 35 215					

Schere für Kunststoffe

auch für Kabelkanäle

- > Zum Trennen und Ablängen von Kabelkanälen, auch für Kunststoffe
- > Spezielle Kniehebelübersetzung
- > Hochwirksame Schneidengeometrie
- > Messer: Spezial-Werkzeugstahl, ölgehärtet
- > Werkzeugkörper: Chrom-Vanadin-Elektrostahl in Sondergüte, ölgehärtet



95 02 21



Messerlänge 110 mm zum Trennen breiter Kabelkanäle

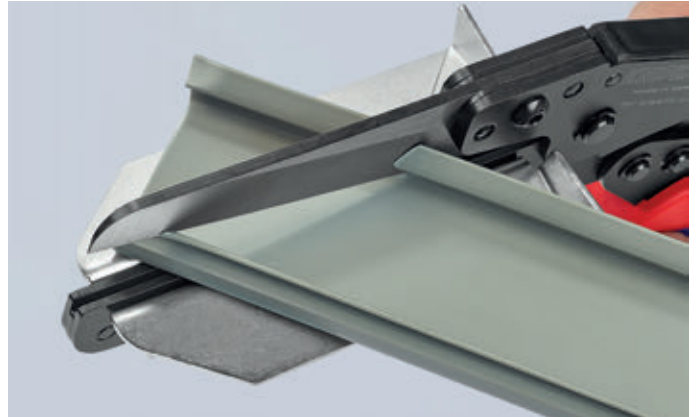

Artikel-Nr.	EAN 4003773-	↔ mm		Werkzeug	Griffe	Schneidkapazitäten mm	Messerlänge mm	⚖ g
95 02 21	052128	275	MM (PATENTED)	brüniert	mit Mehrkomponenten-Hüllen	max. 4	110	665

Schere

für Fasern aus KEVLAR®

- > Nur zum Schneiden von Fasern aus KEVLAR® in LWL-Kabeln, nicht für andere Werkstoffe benutzen
- > Präzisionsschliff mit Zähnen verhindert ein Rutschen der Fasern und garantiert einen sauberen Schnitt
- > Genietetes Präzisionsgelenk für reibungsarmen Gang und klemmfreien Schnitt der dünnen Fasern
- > Hartverchromte, geschliffene Oberfläche
- > Scherenkörper: Chrom-Vanadin-Elektrostahl, ölgehärtet
- > Handfreundliche Griffe: Kunststoff, schlagfest



95 03 160 SB



KEVLAR® ist ein eingetragenes Warenzeichen der E. I. du Pont de Nemours and Company

Artikel-Nr.	EAN 4003773-	↔ mm	Schere	Griffe	⚖ g
95 03 160 SB	043362	160	verchromt	mit Kunststoff umspritzt	85

Kombischeren

- > Zum Schneiden von Pappe, Kunststoff, Al-, Ms- und Cu-Folien
- > Nicht für Stahldraht und Eisenblech geeignet
- > Gehärtete Schneiden mit Präzisionsschliff
- > Mit Öffnungsfeder und Sperrklinke
- > Klemmschutz verhindert Quetschverletzungen
- > Nachstellbares Schraubgelenk
- > Scherenkörper: Chirurgiestahl, rostfrei, luftgehärtet
- > Griffe: Kunststoff, schlagfest

95 05 185

- > Gewinkelte Form – für einfacheres Ausführen langer Schnitte



95 05 140



95 05 185



95 05 190

Artikel-Nr.	EAN 4003773-	↔ mm		Kopf	Griffe	⚖ g
95 05 140	019589	140	MM	poliert	mit Kunststoff umspritzt	67
95 05 185	060277	185	∠40° MM	poliert	mit Kunststoff umspritzt	115
95 05 190	019602	190	MM	poliert	mit Kunststoff umspritzt	116

Rohrschneider

für Verbund- und Schutzrohre

- > Zum Schneiden von Verbundrohren Ø 12,0 bis 25,0 mm und zum Schneiden von flexiblen Schutzrohren Ø 18,0 bis 35,0 mm ohne das innenliegende Rohr zu verletzen
- > Möglichkeit zur Anbringung eines Kalibrierdorns z. B. für Geberit-Verbundrohre Ø 11,5 und 15,0 mm
- > Messer: Spezial-Werkzeugstahl, ölgehärtet, auswechselbar
- > Werkzeugkörper: Chrom-Vanadin-Elektrostahl in Sondergüte, ölgehärtet



90 25 20

 Sauberes Schneiden von Schutzrohren
Ø 18 bis 35 mm

 Verbundrohre Ø 12 bis 25 mm werden sauber
und ohne Verformung geschnitten

Artikel-Nr.	EAN 4003773-	↔ mm		Werkzeug	Griffe	Schneidwerte Verbundrohre Ø mm	Schneidwerte Schutzrohre Ø mm	Messerlänge mm	⚖ g
90 25 20	046004	210	MM (PATENTED)	verzinkt	mit Mehrkomponenten-Hüllen	12 - 25	18 - 35	25	332
90 29 01	031932	Ersatzmesser für 90 25 20 (Verbundrohre)							
90 29 02	031949	1 Paar Ersatzmesser für 90 25 20 (Schutzrohre)							
90 29 15	031956	Kalibrierdorn für 90 25 20 (Geberit-Rohre)							

Rohrschneider

für Verbund- und Kunststoffrohre

- > Zum Schneiden dickwandiger Kunststoff- und Verbundrohre
- > Schneidet Rohre nach dem Ratschenprinzip durch mehrere Hübe
- > Mit beweglichen Auflagebacken zur richtigen Fixierung des Rohres für einen rechtwinkligen Schnitt
- > Messer: Spezial-Werkzeugstahl, ölgehärtet, auswechselbar
- > Werkzeugkörper: Chrom-Vanadin-Elektrostahl in Sondergüte, ölgehärtet



90 25 40



Sauberes Schneiden dickwandiger Kunststoff- und Verbundrohre

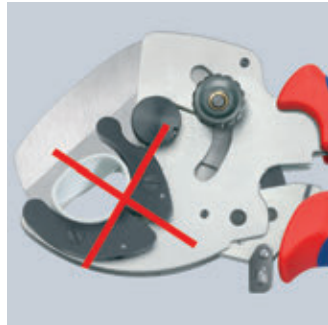

Nicht für dünnwandige Kunststoffrohre geeignet. Dafür bitte Artikel-Nummer 90 20 185 oder 94 10 185 verwenden

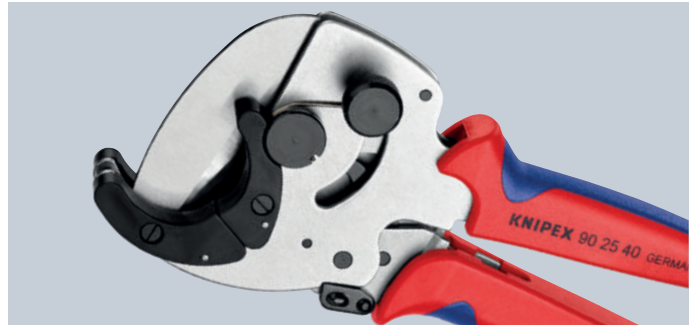

Artikel-Nr.	EAN 4003773-	↔ mm		Werkzeug	Griffe	Schneidkapazitäten Ø mm	Schneidenlänge mm	⚖ g
90 25 40	045182	210	 PATENTED	verzinkt	mit Mehrkomponenten-Hüllen	26 - 40	40	500
90 29 40	045199	Ersatzmesser für 90 25 40						

Rohrschneider

für Kunststoffrohre

(Elektroinstallation)

- > Zum gratfreien Schneiden von dünnwandigen Kunststoffrohren (z. B. Kunststoff-Panzerrohre) mit Ø 6 - 35 mm
- > Nicht zum Kabelschneiden geeignet
- > Messer austauschbar und aus jeder Position zurückholbar
- > Geringer Kraftaufwand durch spezielle Schneidengeometrie und optimale Übersetzung
- > Ermüdungsarmes Arbeiten durch ergonomische Griffgestaltung und schrittweisen Messervorschub
- > Messer: Spezial-Werkzeugstahl, ölgehärtet
- > Gehäuse: Aluminium-Druckguss, rot lackiert



94 10 185



Artikel-Nr.	EAN 4003773-	↔ mm		Gehäuse	Schneidkapazitäten Ø mm	Schneidenlänge mm	⚖ g
94 10 185	047025	185	 PATENTED	Aluminium Druckguss, rot lackiert	6 - 35	35	583
94 19 185	047032	Ersatzmesser für 94 10 185					
94 19 02	052333	Schneidauflage					

Profil-Verbundzangen

- > Für die Herstellung fester Verbindungen von Profilblechen, die im Trockenbau für die Errichtung von Trennwänden und abgehängten Decken verwendet werden, ohne Schrauben oder Nieten zu benötigen
- > Für U- und C-Profile mit max. 1,2 mm Blechstärke (2 x 0,6 mm)
- > Minimaler Kraftaufwand durch optimale Hebelübersetzung
- > Zangenkörper: Spezial-Werkzeugstahl, gewalzt, ölgehärtet

90 42 250

- > Für Einhandbedienung



Das Stempelwerkzeug wird durch die Profilbleche gedrückt



Ansetzen der Zange an zwei zu verbindenden Profilblechen

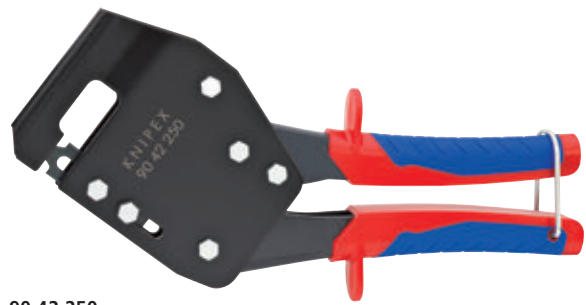

90 42 250



90 42 340

Artikel-Nr.	EAN 4003773-	↔ mm		Zange	Griffe	Kapazität	△△ g
90 42 250	047865	250	MM	brüniert	mit Mehrkomponenten-Hüllen	max. 1,2 (2 x 0,6)	676
90 42 340	071884	340		brüniert	mit Mehrkomponenten-Hüllen	max. 1,2 (2 x 0,6)	901
90 49 340	028079	Ersatzstempel für 90 42 340					
90 49 340 M	028499	Ersatzmatrize für 90 42 340					

Blechknabber

- > Zum Schneiden von Eisen-, Kupfer- oder Aluminium-Blech bis max. 1,2 mm Dicke, Kunststoff bis max. 2,0 mm Dicke
- > Schneiden der Materialien ohne Verformung
- > Saubere Schnittkanten, keine Nacharbeit am geschnittenen Profil
- > Mit Spanbrecher
- > Leichte Handhabung
- > Schnittbreite: 2,7 mm
- > Messer: Spezial-Werkzeugstahl, ölgehärtet, auswechselbar
- > Werkzeugkörper: Spezial-Werkzeugstahl, gewalzt, ölgehärtet



90 55 280

Artikel-Nr.	EAN 4003773-	↔ mm		Werkzeug	Griffe	△△ g
90 55 280	026730	280	MM	vernickelt	mit Mehrkomponenten-Hüllen	461
90 59 280	027355	Ersatzmesser für 90 55 280				



Ausklinken und Spanbrechen in einem Arbeitsgang



Ausklinken ohne Spanbrecher

Ausklinkzangen

- > Spezialzange zum Ausklinken von Aussparungen in Kunststoffleisten und -gehäusen bei der Elektro- und Sanitärinstallation
- > Durch Vor- und Nachschnitt lassen sich die Aussparungen vergrößern
- > Saubere Schnittkanten, keine Nacharbeit am geschnittenen Profil
- > Leichte Handhabung
- > Mit Öffnungsfeder, Öffnungsbegrenzung und Sperrklinke
- > Zangenkörper: Spezial-Werkzeugstahl, gewalzt, ölgehärtet



90 61 16



90 61 20



Mit der KNIPEX Ausklinkzange lassen sich einfach, schnell und sauber die gebräuchlichsten Aussparungen in Kunststoffleisten und Kabelkanälen realisieren. Kein umständliches Aussägen oder Ausknabbern und aufwendiges Nacharbeiten

Artikel-Nr.	EAN 4003773-	↔ mm		Zange	Griffe	Kapazität	⚖ g
90 61 16	051947	250		brüniert	mit Kunststoff-Hüllen	16 x 32 mm	403
90 61 20	051954	250				20 x 29 mm	414

Fahrzeug-Konuszangen

- > Für sehr schmale Verschraubungen
- > Spezial-Werkzeugstahl, geschmiedet, ölgehärtet

84 11 200

- > Kopf gerade

84 21 200

- > Kopf 20° gewinkelt



84 11 200



84 21 200

Artikel-Nr.	EAN 4003773-	↔ mm		Zange	Kopf	Griffe	Aussparung Ø mm	Kopfdicke mm	⚖ g
84 11 200	052265	200		schwarz atramentiert	poliert	mit Kunststoff überzogen	10	3,5	180
84 21 200	051930	200		schwarz atramentiert	poliert	mit Kunststoff überzogen	10	3,5	182

Federbandschellenzangen

- > Drehbare, universelle Greifeinsätze für den sicheren Griff der Schellen in jeder Position
- > Greifeinsätze auch unter Last drehbar
- > Extrem gute Hebelübersetzung mit der Schellen einfach, mit niedrigem Kraftaufwand leicht und sicher geöffnet werden
- > Schlanker Kopf; geringe Kopfbreite, drehbare Greifeinsätze: ein ideales Werkzeug gerade unter beengten Verhältnissen
- > Zusatzfunktion: Schläuche schonend lösen durch gezahntes Greifmaul
- > Chrom-Vanadin-Elektrostahl, geschmiedet, ölgehärtet

85 51 250 AF

- > Der Feststeller ermöglicht einfaches und sicheres Arbeiten bei gespannter Schelle ohne Kraftaufwand



85 51 180 A



85 51 250 A



85 51 250 AF



Eine einzige Zange für Schellen und Federbandringe unterschiedlicher Größen. Passt sich jeder Lage durch drehbare Greifeinsätze an. Trotzdem fester Sitz der Schellen in der Zange gewährleistet.

EINSATZGEBIETE KFZ/NFZ

Luftansaugung, Kühlung, Ladeluft, Wasserrücklauf, Thermostat, Kraftstoff, Heizung

Bewährte Cobra®-Vorzüge auch bei der Federbandschellenzange

- > Kraftsparend durch extrem gutes Übersetzungsverhältnis
- > Erstklassiger Klemmschutz
- > Sicheres Greifen bei handfreundlicher Griffstellung
- > Feinverstellung für optimale Anpassung an unterschiedlichste Schellengrößen
- > Öffnen per Knopfdruck
- > Durchgestecktes Gelenk: hohe Stabilität durch doppelte Führung

Artikel-Nr.	EAN 4003773-	↔ mm	Zange	Griffe	Kapazität	Einstell- positionen	Δ g
85 51 180 A	081159	180	grau atramentiert	mit rutschhemmendem Kunststoff überzogen	max. 50 mm	15	190
85 51 250 A	077329	250	grau atramentiert	mit rutschhemmendem Kunststoff überzogen	max. 70 mm	25	345
85 51 250 AF	078623	250	grau atramentiert	mit rutschhemmendem Kunststoff überzogen	max. 70 mm	19	350
85 59 250 A	077336	Ersatzteilsortiment Greifeinsätze für 85 51 180 A / 85 51 250 A / 85 51 250 AF					

Schlauschellenzangen

für Click-Schellen

► Zum Öffnen und Schließen von Click-Schellen

- > Drehbare Greifeinsätze für die sichere Betätigung der Schellen in jeder Position
- > Gute Hebelübersetzung: die Schellen können einfach, ohne hohen Kraftaufwand sicher und leicht geöffnet und wieder geschlossen werden
- > Zum komfortablen Arbeiten z. B. an Kraftstoffschläuchen, Unterdruckleitungen und Ansaugstutzen
- > Zusatzfunktion: Schläuche schonend lösen durch gezahntes Greifmaul
- > Schlanker Kopf; geringe Kopfbreite, drehbare Greifeinsätze: ein ideales Werkzeug gerade unter beengten Verhältnissen
- > Chrom-Vanadin-Elektrostahl, geschmiedet, ölgehärtet



85 51 180 C



85 51 250 C



Gezahntes Greifmaul zum leichten Lösen von festsitzenden Schläuchen

Bewährte Cobra®-Vorzüge auch bei der Schlauschellenzange

- > Klemmschutz verhindert Quetschverletzungen
- > Sicheres Greifen bei handfreundlicher Griffstellung
- > Durchgestecktes Gelenk: hohe Stabilität durch doppelte Führung



Artikel-Nr.	EAN	↔ mm	Zange	Griffe	g
85 51 180 C	4003773-081166	180			170
85 51 250 C	078517	250	grau atramentiert	mit rutschhemmendem Kunststoff überzogen	345
85 59 250 C	078999	Ersatzteilsortiment Greifeinsätze für 85 51 180 C / 85 51 250 C			

Revolverlochzange

- > Zum Stanzen von Löchern in Leder, Textil- und Kunststoffmaterial
- > Sechs auswechselbare Lochpfeifen, Ø 2,0 / 2,5 / 3,0 / 3,5 / 4,0 / 5,0 mm
- > Mit Öffnungsfeder und Sperrklinke
- > Pulverbeschichtet für guten Rostschutz
- > Zangenkörper und Lochpfeifen: Spezial-Werkzeugstahl, ölgehärtet



90 70 220

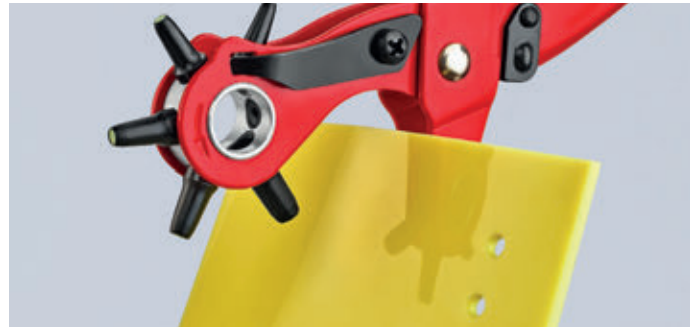

Lochpfeifen einzeln auswechselbar

Artikel-Nr.	EAN 4003773-	↔ mm		Zange	⚖ g
90 70 220	019411	220	MM	rot pulverbeschichtet	251

Fliesenlochzange

Papageischnabelzange

- > Löcher in Fliesen können durch Ausbrechen erweitert und Kanten geformt werden
- > Spezial-Werkzeugstahl, geschmiedet, ölgehärtet



91 00 200



Artikel-Nr.	EAN 4003773-	↔ mm	Zange	Kopf	⚖ g
91 00 200	013754	200	schwarz atramentiert	poliert	158

Polsterklammerzange

- > Zum professionellen Befestigen von Sitzbezügen profilierter Sitze am Sitzrahmen mit allen gängigen Polsterklammern
- > Polsterklammern sicher einlegen, führen und halten: Die eingefräste Spezialnut fixiert die Polsterklammern in der richtigen Position
- > Leichtes Ansetzen der Klammer: Eine Schließfeder hält die Zange geschlossen, die Klammer kann sicher angesetzt und gepresst werden
- > Komfortabel Arbeiten dank Mehrkomponentenhüllen
- > Leichtes Zusammendrücken der Polsterklammern durch ein gutes Übersetzungsverhältnis der Zange
- > Langlebig und stabil
- > Spezial-Werkzeugstahl, geschmiedet, ölgehärtet



91 92 180

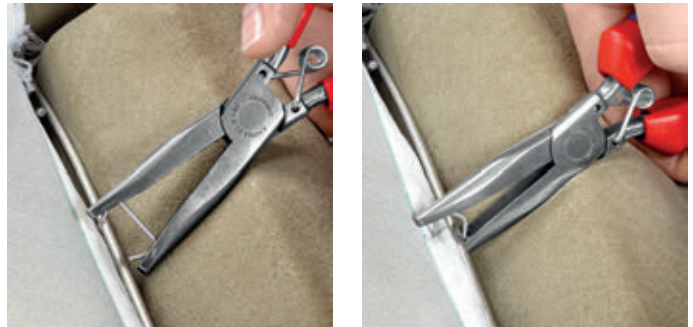

Artikel-Nr.	EAN 4003773-	↔ mm	Zange	Griffe	⚖ g
91 92 180	080725	185	spiegelpoliert	mit Mehrkomponenten-Hüllen	195

Fliesenbrechzange

**Fliesen zuschneiden ohne Trennschleifer insbesondere bei schmalen Streifen.
Für weniger Dreck, Staub, Lärm und Aufwand.**

- ▶ Zum präzisen Brechen von Fliesen und Feinsteinzeug nach dem Anritzen mit einem Fliesenschneider
- ▶ Ideal bei langen und dicken Fliesen
- > Optimaler Schutz der Fliesen vor Beschädigung: austauschbare Anlagebacke aus weichem, stabilem Kunststoff
- > Große Brechkraft durch 10-fache Handkraftverstärkung
- > Einfach per Knopfdruck auf die jeweilige Fliesendicke einstellbar
- > Chrom-Vanadin-Elektrostahl, geschmiedet, ölgehärtet



91 13 250

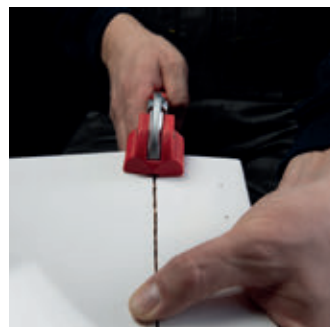

Kunststoff-Anlagebacke: schwenkbar für einen sauberen Bruch und optimalen Schutz der Fliese vor Beschädigungen

Artikel-Nr.	EAN 4003773-	↔ mm	Zange	Griffe	⚖ g
91 13 250	079538	250	verchromt	mit Kunststoff überzogen	560
91 19 250 01	079545	Ersatzanlagebacke für 91 13 250			

Glasbrechzange

- > Zum Abbrechen angeritzter Glasstreifen
- > Spezial-Werkzeugstahl, geschmiedet, ölgehärtet



91 31 180

Artikel-Nr.	EAN 4003773-	↔ mm		Zange	Kopf	Griffe	Backenbreite mm	⚖ g
91 31 180	069744	180		schwarz atramentiert	poliert	mit Kunststoff überzogen	24	245

Glaskröselzangen

- > Zum Abbrechen schmaler, angeritzter Glasstreifen
- > Zum Nachformen von Glaskanten
- > Spezial-Werkzeugstahl, geschmiedet, ölgehärtet

91 71 160

- > Schmale Ausführung, mit Öffnungsfeder

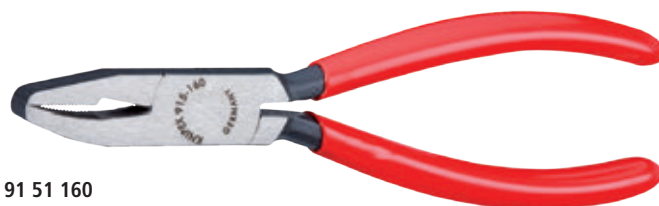

91 51 160

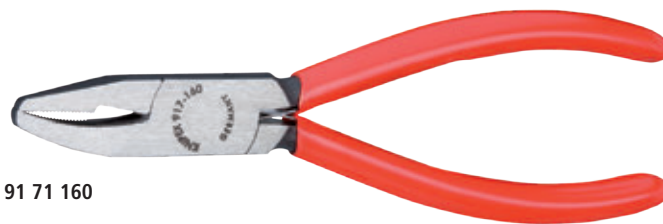

91 71 160

Artikel-Nr.	EAN 4003773-	↔ mm		Zange	Kopf	Griffe	Backenbreite mm	⚖ g
91 51 160	014355	160		schwarz atramentiert	poliert	mit Kunststoff überzogen	9,5	148
91 71 160	019565	160		schwarz atramentiert	poliert	mit Kunststoff überzogen	4,0	141

Glasflachzange

- > Mit weichen, griffigen Backen
- > Zum Säubern und Korrigieren der Glaskanten, z. B. bei der Anfertigung von Bleiverglasungen
- > Spezial-Werkzeugstahl, geschmiedet



91 61 160

Artikel-Nr.	EAN 4003773-	↔ mm		Zange	Kopf	Griffe	Backenbreite mm	⚖ g
91 61 160	019527	160		schwarz atramentiert	poliert	mit Kunststoff überzogen	9,5	141

Halogenlampenzange

- > Zur Montage von Glassockelglühlampen
- > Greifflächen mit Kunststoff überzogen
- > Chrom-Vanadin-Elektrostahl, geschmiedet, ölgehärtet

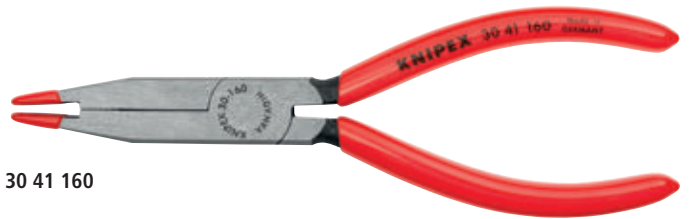

30 41 160



Artikel-Nr.	EAN 4003773-	↔ mm	Zange	Kopf	Griffe	△ g
30 41 160	048480	160	schwarz atramentiert	poliert	mit Kunststoff überzogen	120

LED-Magnetleuchte

- > Zur Beleuchtung dunkler Arbeitsbereiche
- > Befestigung am Werkzeug durch starke Magnete
- > Sehr kompakte Abmessungen
- > Ca. 24 Stunden Leuchtdauer; mit 2 austauschbaren Knopfzellen (CR1220)
- > Karabiner-Befestigung
- > Gehäuse aus schlagfestem Kunststoff



00 11 V50



Artikel-Nr.	EAN 4003773-	△ g
00 11 V50	075387	8

Abschnittfänger

für 79 02 / 22 125 ESD

- > Abschnittfänger für Elektronik-Seitenschneider: Verhindert zuverlässig, dass abgetrenntes Schnittmaterial herunterfällt
- > Für besonders hohe Sicherheit, z.B. in der Luftfahrt, um FOD (= Foreign Object Damage) zu vermeiden



00 11 V79

Auch passend für folgende Zangen:



Einfach aufstecken: Der Abschnittfänger ist leicht angebracht und hält zuverlässig am Zangenkopf



Mit dem Elektronik-Seitenschneider den Kopf des Kabelbinders abschneiden...

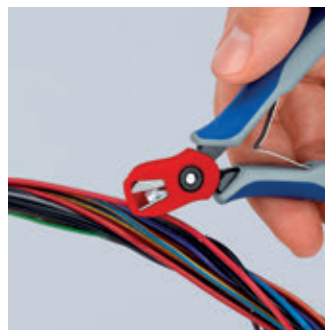

...das abgetrennte Werkstück verbleibt sicher im Abschnittfänger



79 02 125



79 02 125 ESD



79 22 125



79 22 125 ESD

Artikel-Nr.	EAN 4003773-	△ g
00 11 V79	083443	20

KNIPEX TwinKey®

für gängige Schränke und Absperrsysteme

► 10 Profile. 2 Kreuze. 1 Schlüssel.

► Alle gängigen Schließsysteme

- > Multifunktionaler Schlüssel für Betätigung von Schließungen aus den Bereichen Gebäudetechnik (Heizung und Sanitär, Klima- und Belüftungstechnik, Elektrotechnik), Gas- und Wasserversorgung und Absperrsysteme
- > 8-strahlige Version: 2 Kreuzschlüssel mittels Magneten platzsparend verbunden
- > Wendebit: Schlitz 1,0 x 7 mm und Kreuzschlitz PH2
- > Schlüssel und Wendebit durch stabiles Edelstahl-Drahtseil verbunden
- > Gewichtsoptimierte Zink-Druckguss Konstruktion

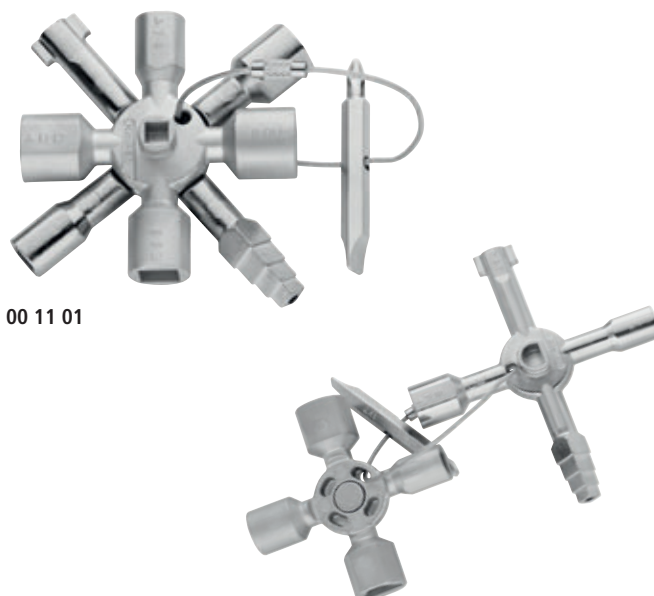

00 11 01

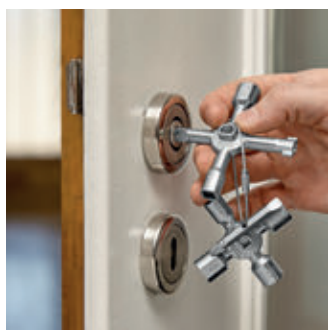

Artikel-Nr.	EAN 4003773- 074670	↔ mm 92	⊖ Ø mm 5 / 6 - 7 / 8 - 9 / 10 - 11	⊖ Ø mm 7 - 8 / 9 - 10 / 11 - 12	⊖ Ø mm 3 - 5	⊖ Ø mm 6	▬ Ø mm 6 - 9	⚖ g 135
00 11 01								

Schaltschrank-Schlüssel

für gängige Schränke und Absperrsysteme

- > Für Schaltschränke, Absperrsysteme der Gas-, Wasser- und Elektrizitätsversorgung
- > Für technische Anlagen in Gebäuden wie Klima- und Belüftungsanlagen, Absperrventile, Netzschalttafeln usw.
- > Mit Bit-Einsatz: Schlitz 1,0 x 7 mm und Kreuzschlitz PH2
- > Mit Adapter für 1/4"-Bits an einer Befestigungskette
- > Zusätzliche Bitaufnahme für 1/4"-Bits in einem Arm
- > Zink-Druckguss

00 11 02

> Kurze Ausführung, Armlänge gesamt: 44 mm

00 11 03

> Lange Ausführung, Armlänge gesamt: 76 mm

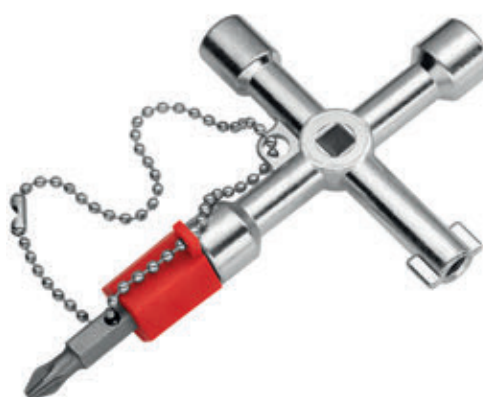

00 11 03

Artikel-Nr.	EAN 4003773- 048947	↔ mm 44	⊖ Ø mm 6 / 8	⊖ Ø mm 9	⊖ Ø mm 3 - 5	⚖ g 65
00 11 02						
00 11 03	041658	76	5 / 6 / 8	9	3 - 5	88

Profi-Key

für gängige Absperrsysteme

- > Schlüssel für die Bereiche Heizung-, Klima-, Sanitär- und Gebäudetechnik, z. B. für Tür- und Fenstergriffe oder zur Heizungsentlüftung
- > Mit Bit-Einsatz: Schlitz 1,0 x 7 mm und Kreuzschlitz PH2
- > Mit Adapter für 1/4"-Bits an einer Befestigungskette
- > Zusätzliche Bitaufnahme für 1/4"-Bits in einem Arm
- > Armlänge gesamt: 90 mm
- > Zink-Druckguss



00 11 04

Artikel-Nr.	EAN 4003773-	↔ mm	⊞ Ø mm	⊞ Ø mm	■ Ø mm	⚖ g
00 11 04	048954	90	5 / 7 / 8	9 - 10	6 / 7 / 8 / 9	86

Universal-Schlüssel

für gängige Schränke und Absperrsysteme

- > Für Schließsysteme in der Elektrotechnik, Gas- und Wasserversorgung, Klima- und Belüftungstechnik, Industrie, Gebäudetechnik usw.
- > Neun verschiedene Schließungen aus Zink-Druckguß in einem Schlüssel
- > Mit abnehmbarer Kette und Karabinerhaken
- > Armlänge gesamt: 90 mm
- > Zink-Druckguss



00 11 06

Artikel-Nr.	EAN 4003773-	↔ mm	⊞ Ø mm	⊞ Ø mm	⊞ Ø mm	⊞ Ø mm	⚖ g
00 11 06	071334	90	5 / 6 / 7 - 8 / 9 - 10	7 / 8 - 9 / 10 - 11	3 - 5	6	220

Universal-Schlüssel „Bau“

für gängige Schränke und Absperrsysteme

- > Für Schließsysteme in der Elektrotechnik, Gas- und Wasserversorgung, Klima- und Belüftungstechnik, Industrie, Gebäudetechnik usw.
- > Neun verschiedene Schließungen aus Zink-Druckguß in einem Schlüssel
- > Mit abnehmbarer Kette und Karabinerhaken
- > Ausführung „Bau“ mit einsteckbarem, magnetisch gehaltenem Aufsatz: Mitnehmer für Schlösser mit PZ Lochung und Stufen-Vierkant
- > Mit Bitaufnahme für 1/4"-Bits mit Magnet
- > Armlänge: 157 / 95 mm
- > Zink-Druckguss



00 11 06 V01

Artikel-Nr.	EAN 4003773-	↔ mm	⊞ Ø mm	⊞ Ø mm	⊞ Ø mm	⊞ Ø mm	⚖ g
00 11 06 V01	075394	90	5 / 6 / 7 - 8 / 9 - 10	7 / 8 - 9 / 10 - 11	3 - 5	6	255





Schaltschrank-Schlüssel „DoubleJoint“

- > Für Schließsysteme in der Elektrotechnik, Gas- und Wasserversorgung, Klima- und Belüftungstechnik, Industrie, Gebäudetechnik usw.
- > Mit Bitaufnahme für 1/4"-Bits mit Magnet
- > Vier verschiedene Schließungen aus Zink-Druckguß in einem Schlüssel
- > Armlänge gesamt: 97 mm
- > Körper aus Kunststoff, lackiert

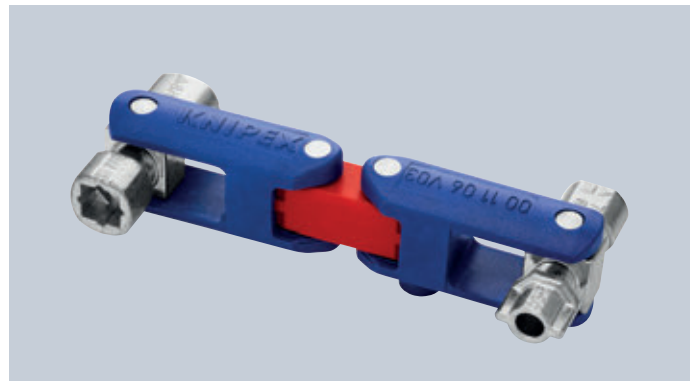
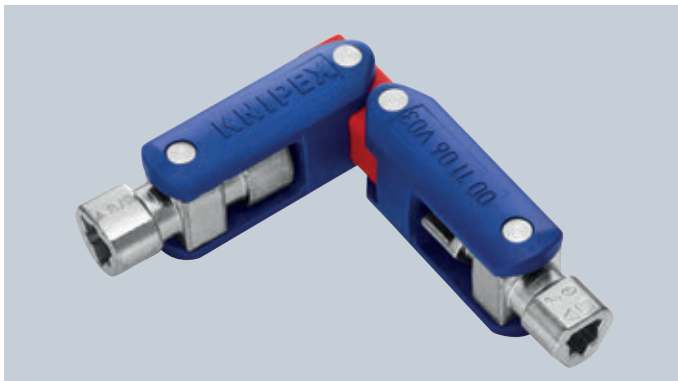

00 11 06 V03



Artikel-Nr.	EAN 4003773-	↔ mm	 Ø mm	 Ø mm	 Ø mm	 g
00 11 06 V03	083085	62	5 - 8	5 / 7 - 9	3 - 5	107

Stift-Schaltschrank-Schlüssel

für gängige Schränke und Absperrsysteme

- > Transportfreundlicher Schaltschrank-Schlüssel in Kugelschreiberform mit Befestigungsclip zur sicheren Aufbewahrung
- > Durch Ausschwenken des Schlüsselträgers können vier verschiedene Schlüsselprofile nutzbar gemacht werden
- > Für Schaltschränke, Absperrsysteme der Gas-, Wasser- und Elektrizitätsversorgung
- > Für technische Anlagen in Gebäuden wie Klima- und Belüftungsanlagen, Absperrventile, Netzschalttafeln usw.
- > Universelle 1/4"-Bitaufnahme für handelsübliche Bits (Dauermagnet zur Fixierung)
- > Zusätzliche Bitaufnahme für 1/4"-Bits in einem Schlüsselprofil
- > Mit 2 Wendebits: Kreuzschlitz PH / Schlitz 7,0 x 1,2 mm und TX20 / TX25
- > Werkzeugkörper: Kunststoff, glasfaserverstärkt
- > Schlüsselprofile: Zink-Druckguss



00 11 07



Artikel-Nr.	EAN 4003773-	↔ mm	 Ø mm	 Ø mm	 Ø mm	 g
00 11 07	063018	145	5 / 6 / 8	9	3 - 5	95

Kabel- und Drahtseilscheren



KNIPEX StepCut – Kabelscheren	149
Kabelscheren	150
Kabelscheren mit Doppelschneide	151
Drahtseilscheren	152
Elektrikerschere	153
ACSR Freileitungsschneider	155
Kabelschneider (Ratschenprinzip)	156
Bowdenzugschneider	160
Drahtseil- und Kabelscheren	161

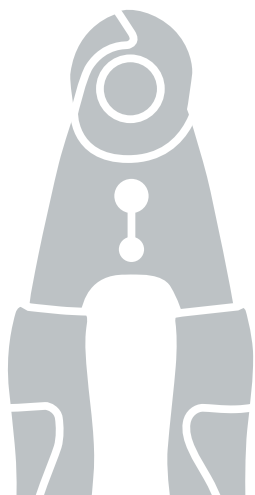

KNIPEX StepCut

Zusätzlich gehärtete Schneiden mit Präzisionsschliff:
leichter, sauberer Schnitt ohne zu quetschen



KNIPEX StepCut

Die neue Leichtigkeit des Kabelschnitts: innovative Stufenschneide trennt Adern kraftsparend nacheinander

- ▶ Klein, leicht, stark: angenehm Schneiden ohne zu quetschen bei nur 160 mm Größe
- ▶ Spürbar weniger Kraftaufwand: Die Abstufungen schneiden Adern nacheinander, der Schnitt ist bis zu 40 % leichter als bei Standard-Kabelscheren gleicher Länge!
- ▶ Ergonomische Schenkelgestaltung: optimales Schneidgefühl auch bei größeren Kabeldurchmessern

- > Schneidet Cu- und Al-Mehrleiterkabel feinadrig bis Ø 15 mm (50 mm²)
- > Schneidet massive Cu- und Al-Kabel bis 5 x 4 mm²
- > Schneidet ohne zu quetschen
- > Geschraubtes Gelenk: präzise, leichtgängig, langlebig
- > Mit Klemmschutz für sicheres Arbeiten
- > Nicht für Stahldraht und hartgezogene Kupferleiter geeignet
- > Lange Standzeit: Spezial-Werkzeugstahl in Sondergüte, geschmiedet, ölgehärtet
- > Schneiden zusätzlich induktiv gehärtet, Schneidhärte ca. 56 HRC



95 11 160



95 12 160

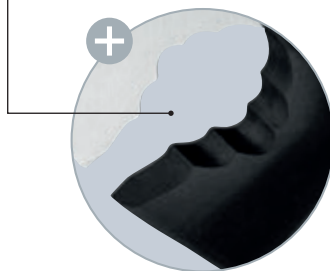

95 16 160



Artikel-Nr.	EAN 4003773-	↔ mm	Werkzeug	Griffe	Schneidkapazitäten			⚠ g	
					⊕ Ø mm	⊕ mm ²	AWG		
95 11 160	085904	165	brüniert	mit Kunststoff überzogen	15,0	50	1 / 0	180	
95 11 160 SB	085911	165	brüniert	mit Kunststoff überzogen	15,0	50	1 / 0	205	
95 12 160	085928	165	brüniert	mit Mehrkomponenten-Hüllen	15,0	50	1 / 0	220	
95 12 160 SB	085935	165	brüniert	mit Mehrkomponenten-Hüllen	15,0	50	1 / 0	245	
95 16 160	085966	165	⚠ 1000V ⚡	verchromt	isoliert mit Mehrkomponenten-Hüllen, VDE-geprüft	15,0	50	1 / 0	225
95 16 160 SB	085898	165	⚠ 1000V ⚡	verchromt	isoliert mit Mehrkomponenten-Hüllen, VDE-geprüft	15,0	50	1 / 0	250

Kabelscheren

- > Zum Schneiden von Cu- und Al-Kabeln, ein- und mehrdrätig
- > Schneidet glatt und sauber, ohne zu quetschen
- > Nicht für Stahldraht und hartgezogene Kupferleiter geeignet
- > Gehärtete Schneiden mit Präzisionsschliff
- > Leichter Schnitt bei Einhandbedienung
- > Mit Klemmschutz
- > Nachstellbares Schraubgelenk, selbstsichernd
- > Spezial-Werkzeugstahl in Sondergüte, geschmiedet, ölgehärtet

Form 2

- > Im Gelenk liegende Öffnungsfeder, geschützt und unverlierbar

Form 4

- > Mehrfunktionswerkzeug zum Verarbeiten von NYM-Kabeln von 3 x 1,5 mm² bis 5 x 2,5 mm² (Schneiden und Abisolieren); Universelle Abisolierstelle für beide Massivleiter-Querschnitte; Sichere Zentrierung des Kabels in der Abisolierstelle durch V-förmige Schneidengeometrie

95 12 165 T / 95 16 165 T**

- > Zange mit Befestigungsöse zum Anbringen einer Absturzsicherung



95 11 165



95 12 165



95 12 165 T



95 16 165



95 21 165



95 22 165



Kabelschnitt mit Kabelschneider: leichter, sauberer Schnitt ohne Verformung des Kabels



95 26 165: Sperklinke verriegelt Scheren mit innenliegender Öffnungsfeder



95 41 165: mit Abisolierfunktion

Artikel-Nr.	EAN 4003773-	↔ mm		Form	Werkzeug	Griffe	Schneidkapazitäten			
							Ø mm	mm ²	AWG	g
95 11 165	040323	165		1	brüniert	mit Kunststoff überzogen	15	50	1 / 0	215
95 12 165	029182	165		1	brüniert	mit Mehrkomponenten-Hüllen	15	50	1 / 0	250
95 12 165 T	080190	165		1	brüniert	mit Mehrkomponenten-Hüllen und integrierter Befestigungsöse	15	50	1 / 0	255
95 16 165	039648	165	⚡ 1000V	1	verchromt	isoliert mit Mehrkomponenten-Hüllen, VDE-geprüft	15	50	1 / 0	262
95 16 165 T	081524	165	⚡ 1000V	1	verchromt	isoliert mit Mehrkomponenten-Hüllen und integrierter Befestigungsöse, VDE-geprüft	15	50	1 / 0	260
95 21 165	069805	165	⚡	2	brüniert	mit Kunststoff überzogen	15	50	1 / 0	215
95 22 165	069812	165	⚡	2	brüniert	mit Mehrkomponenten-Hüllen	15	50	1 / 0	254
95 26 165	069980	165	⚡ 1000V	2	verchromt	isoliert mit Mehrkomponenten-Hüllen, VDE-geprüft	15	50	1 / 0	275
95 41 165	078609	165	⚡	4	brüniert	mit Kunststoff überzogen	12	35	1 / 0	220

Kabelscheren

mit Doppelschneide

- > Zum Schneiden von Cu- und Al-Kabeln
- > Nicht für Stahldraht und hartgezogene Kupferleiter geeignet
- > Gehärtete Schneiden mit Präzisionsschliff
- > Schneidet glatt und sauber, ohne zu quetschen
- > Durch Aufteilung des Schneidvorgangs in Vorschnitt (Isoliermantel im vorderen Schneidenbereich) und Nachschnitt (Leiter im hinteren Schneidenbereich) können Kabel bis Ø 20 mm in Einhandbedienung geschnitten werden
- > Geringer Kraftaufwand durch günstige Übersetzungsverhältnisse und spezielle Schneidengeometrie
- > Klemmschutz verhindert Quetschverletzungen
- > Nachstellbares Schraubgelenk, selbstsichernd
- > Spezial-Werkzeugstahl in Sondergüte, geschmiedet, ölgehärtet



Vorschnitt: Durch Einsatz der vorderen Schneide zum Schneiden des Isoliermantels bei größeren Kabeldurchmessern bleibt eine ergonomische Griffweite erhalten.



Nachschnitt: Nachdem der Mantel des Kabels im vorderen Profil durchgeschnitten wurde, werden die Leiter im hinteren Profil durchtrennt. Vorschnitt vorn, Nachschnitt hinten – so schneidet es sich leichter.



95 11 200



95 12 200



95 16 200



95 17 200

Die Doppelschneide ermöglicht in allen Schneidsituationen innerhalb der angegebenen Schneidkapazität eine handfreundliche Griffstellung.

Artikel-Nr.	EAN 4003773-	↔ mm		Werkzeug	Griffe	Schneidkapazitäten			Δ g
						Ø mm	mm ²	AWG	
95 11 200	043928	200	(PATENTED)	brüniert	mit Kunststoff überzogen	20	70	2 / 0	283
95 12 200	047834	200	(PATENTED)	brüniert	mit Mehrkomponenten-Hüllen	20	70	2 / 0	324
95 16 200	026761	200	⚡ 1000V ⚡ (PATENTED)	verchromt	isoliert mit Mehrkomponenten-Hüllen, VDE-geprüft	20	70	2 / 0	340
95 17 200	026952	200	⚡ 1000V ⚡ (PATENTED)	verchromt	tauchisoliert, VDE-geprüft	20	70	2 / 0	360

Drahtseilscheren

auch für hochfeste Drahtseile

- > Kompakt, leicht und leistungsstark
- > Bis zu 30 % weniger Kraftaufwand im Vergleich zu Drahtseilscheren gleicher Länge
- > Doppelt gelagertes, durchgestecktes Gelenk für hohe Stabilität
- > Schneiden zusätzlich induktiv gehärtet, Schneidhärte ca. 64 HRC
- > Komfortables Arbeiten dank Öffnungsfeder
- > Durch Sperrklinke während des Transports gesichert
- > Kugellagerstahl

95 62 160

- > Für Drahtseile Ø 4,00 / 1960 Nmm²

95 62 160 TC

- > Speziell optimiert für präzises Schneiden von Reifencord, Drahtseilen bis Ø 2 mm und für Kabel bis Ø 2 mm; Ergonomisch durch leichtes Gewicht und praktische Öffnungsbegrenzung



95 62 160



95 62 160 TC



Doppelt gelagertes Gelenk



Schneiden von hochfesten Drahtseilen (1960 N/mm²) bis Ø 4 mm



Mit 160 mm Länge kompakt und trotzdem leistungsstärker als viele größere Drahtseilscheren



95 62 160



95 62 160 TC

Artikel-Nr.	EAN	↔ mm	Kopf	Griffe	Schneidkapazitäten		⚖ g
					Ø mm	mm ²	
95 62 160	082354	160	WM brüniert	mit Mehrkomponenten-Hüllen	6,0	4,0	175
95 62 160 TC	082422	160	WM brüniert	mit Mehrkomponenten-Hüllen	2,0	2,0	175

Kabelscheren

Griffe mit Kunststoff umspritzt

- > Nicht für Stahldraht und hartgezogene Kupferleiter geeignet
- > Gehärtete Schneiden mit Präzisionsschliff
- > Kein Quetschen, geringe Verformung des Kabels
- > Klemmschutz verhindert Quetschverletzungen
- > Nachstellbares Schraubgelenk
- > Scherenkörper: Chirurgiestahl, rostfrei, luftgehärtet
- > Griffe: Kunststoff, schlagfest

95 05 165

- > Zum Schneiden von Kabeln Ø 10 mm / 24 mm²; mit Öffnungsfeder und Sperrklinke; Schneiden aus rostfreiem Stahl; in Öl gehärtet und angelassen

95 06 230

- > Für Cu-Leiter eindrätig bis 16 mm², mehrdrätig bis 50 mm² und feindrätig bis 70 mm²; für Al-Leiter mehrdrätig 70 mm²; leichter Schnitt bei Einhandbedienung durch hohe Übersetzung; rostfreier Spezialstahl, gehärtet und angelassen



95 05 165



95 06 230

Artikel-Nr.	EAN 4003773-	↔ mm	Kopf	Griffe	Schneidkapazitäten			g
					Ø mm	mm ²	AWG	
95 05 165	019596	165	poliert	mit Kunststoff umspritzt	10	24	3	111
95 06 230	006305	230	poliert	isoliert, mit Kunststoff umspritzt, VDE-geprüft	16	50	1 / 0	274

Elektrikerschere

- ▶ Präzisionsschliff mit Feinverzahnung für einen sauberen, rutschfreien Schnitt
- ▶ Schneide mit Kabelschneider
- ▶ Mit Kunststoff-Gürteltasche

- > Universalschere für Elektriker
- > Griffe mit Mehrkomponenten-Hüllen, glasfaserverstärkt
- > Schneiden aus rostfreiem Stahl, Schneidhärte 56 HRC



95 05 10 SB



95 05 155 SB



Kein Abrutschen durch Mikroverzahnung



Integrierter Kabelschneider



95 05 10 SB: Schnelles, einfaches Crimpen



Sicher verstaut und immer griffbereit

Artikel-Nr.	EAN 4003773-	↔ mm	g
95 05 10 SB	082125	160	135
95 05 155 SB	077725	155	170

Kabelscheren

für Zweihandbedienung, kurze Bauweise

- ▶ Kurze Bauweise, Länge nur 500 mm
- ▶ Geringes Gewicht, hohe Übersetzung
- > Zum Schneiden von Cu- und Al-Kabeln, ein- und mehrdrätig
- > Nicht für Stahldraht und Drahtseile geeignet
- > Gehärtete Schneiden mit Präzisionsschliff
- > Schneidet glatt und sauber, ohne zu quetschen
- > Geringer Kraftaufwand durch günstige Übersetzungsverhältnisse und spezielle Schneidengeometrie
- > Klemmschutz verhindert Quetschverletzungen
- > Nachstellbares Schraubgelenk
- > Messerkopf: Vanadin-Elektrostahl, geschmiedet, ölgehärtet
- > Schenkel: Aluminium-Rohr, hochfest



95 12 500



95 17 500



Große Kapazität: max. Ø 27 mm / 150 mm²

Artikel-Nr.	EAN 4003773-	↔ mm	Kopf	Griffe	Schneidkapazitäten		AWG	⚖ g
					Ø mm	mm ²		
95 12 500	069966	500	brüniert	mit Mehrkomponenten-Hüllen	27	150	5 / 0	1090
95 17 500	026785	500	poliert	tauchisoliert, VDE-geprüft	27	150	5 / 0	1477

Kabelscheren

für Zweihandbedienung

- > Zum Schneiden von Cu- und Al-Kabeln, ein- und mehrdrätig
- > Nicht für Stahldraht und Drahtseile geeignet
- > Gehärtete Schneiden mit Präzisionsschliff
- > Schneidet glatt und sauber, ohne zu quetschen
- > Günstige Übersetzungsverhältnisse durch Kniehebel-Mechanik
- > Klemmschutz verhindert Quetschverletzungen
- > Nachstellbares Schraubgelenk
- > Verschraubter Messerkopf, auswechselbar
- > Schenkel: Stahl-Rohr
- > Messerkopf: Chrom-Vanadin-Elektrostahl in Sondergüte, geschmiedet, ölgehärtet



95 21 600



95 27 600

Artikel-Nr.	EAN 4003773-	↔ mm	Kopf	Griffe	Schneidkapazitäten		AWG	⚖ g
					Ø mm	mm ²		
95 21 600	025252	600	poliert	mit Kunststoff-Hüllen	27	150	5 / 0	1862
95 27 600	021797	600	poliert	tauchisoliert, VDE-geprüft	27	150	5 / 0	2262
95 29 600	021803	Ersatzmesserkopf für 95 21 600 / 95 27 600						

ACSR Freileitungsschneider

(Ratschenprinzip)

für Freileitungsseile mit Stahlkern

- ▶ Handlich. Kompakt. Stabil.
- ▶ Sehr robuste Ausführung.

- > Durchtrennt Freileitungsseile mit Stahlkern bis zu einem Durchmesser von 32 mm im Ein- und Zweihandbetrieb
- > Schneiden mit Präzisionsschliff und induktiv gehärteter Schneidkante
- > Zweigang-Zahnkranztrieb für leichtes Schneiden
- > Geringer Kraftaufwand durch sehr hohe Übersetzung
- > Festschenkel-Hülle mit Standfläche zum Auflegen beim Schneiden
- > Verriegelungsmechanismus für Transport mit sicher geschlossenen Griffen
- > Spezial-Werkzeugstahl in Sondergüte, mehrstufig ölgehärtet



95 32 340 SR



Enorme Kraft bei nur 1300 g Gewicht



Der robuste „Kragen“ der Griffhülle dient als praktische Standfläche zum Aufsetzen beim Schneiden größerer Durchmesser

Artikel-Nr.	EAN	↔ mm		Griffe	Ø mm	Ø Zoll	MCM	△ g
95 32 340 SR	4003773-081241	340	MM	mit Mehrkomponenten-Hüllen	32	1	477	1310
95 39 340 01	081340	Schwenkmesser-Reparaturset für 95 32 340 SR						

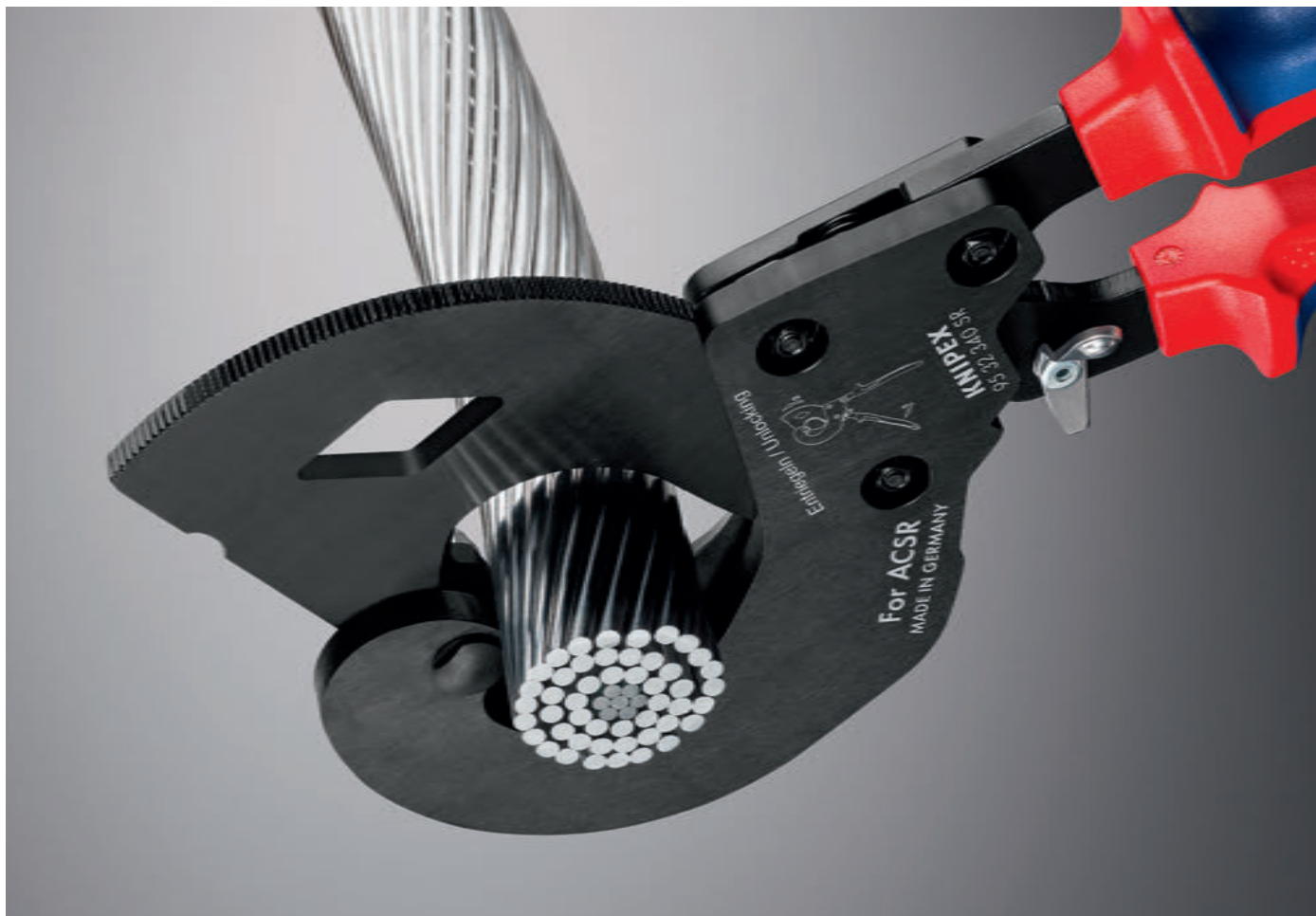

Kabelschneider

(Ratschenprinzip)

- > Zum Schneiden von Cu- und Al-Kabeln, ein- und mehrdrätig
- > Nicht für Stahldraht und Drahtseile geeignet
- > Gehärtete Schneiden mit Präzisionsschliff
- > Schneidet glatt und sauber, ohne zu quetschen
- > Einhandbedienung durch Ratschenprinzip
- > Geringer Kraftbedarf durch sehr hohe Übersetzung
- > Zweigang-Zahnkranz-antrieb für leichtes Schneiden
- > Einfache Handhabung durch geringes Gewicht und kompakte Bauweise – Einsatz auch unter beengten Platzverhältnissen möglich
- > Klemmschutz verhindert Quetschverletzungen
- > Spezial-Werkzeugstahl in Sondergüte, geschmiedet, ölgehärtet

95 31 280 / 95 36 280

- > Bei Al-Leitern bis 4 x 150 mm² Sektorkabel einsetzbar



95 31 250

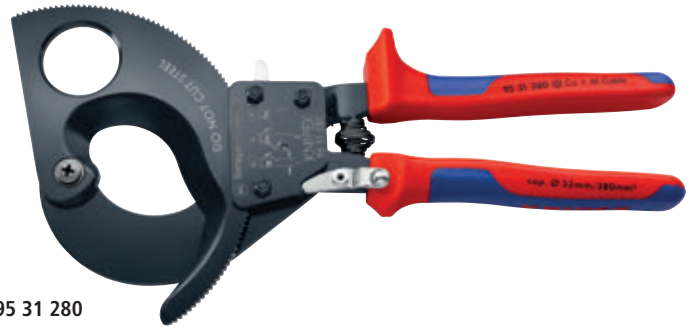

95 31 280



95 36 250

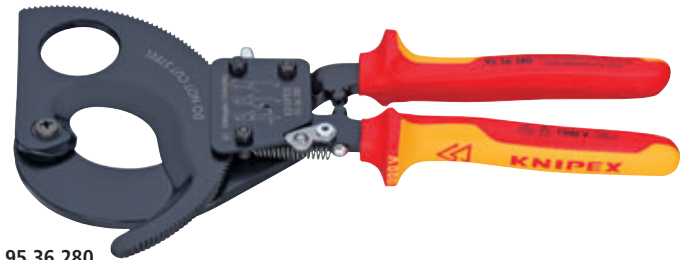

95 36 280



Ratschenprinzip und Zweigang-Zahnkranz-antrieb für kraftsparendes Schneiden



95 31 280: große Kapazität: max. Ø 52 mm / 380 mm²



95 31 250/280: Festschenkel-Hülle mit Standfläche zum Auflegen beim Schneiden

Artikel-Nr.	EAN 4003773-	↔ mm	mm	Werkzeug	Griffe	Schneidkapazitäten			g
						Ø mm	mm ²	MCM	
95 31 250	043935	250	MM	schwarz lackiert	mit Mehrkomponenten-Hüllen	32	240	500	676
95 31 280	043942	280	MM	schwarz lackiert	mit Mehrkomponenten-Hüllen	52	380	750	860
95 36 250	026884	250	▲ 1000 V ▲ G S MM	schwarz lackiert	isoliert mit Mehrkomponenten-Hüllen, VDE-geprüft	32	240	500	652
95 36 280	026891	280	▲ 1000 V ▲ G S MM	schwarz lackiert	isoliert mit Mehrkomponenten-Hüllen, VDE-geprüft	52	380	750	835
95 39 04	039167	Vorschubklinke 95 3 250/280							
95 39 250	022244	Bewegliches Ersatzmesser für 95 31 250 / 95 36 250							
95 39 08	039204	Tonnenfeder							
95 39 280	025283	Bewegliches Ersatzmesser für 95 31 280 / 95 36 280							
95 39 08 S	039211	Zugfedersatz für seitliche Montage 95 36 25/28							

Kabelschneider

(Ratschenprinzip, Dreigang)

- ▶ Robust. Handlich. Stabil.
 - ▶ Innovativer Zahnkranztrieb
 - ▶ Für Kabel bis 60 mm Durchmesser
- > Festschenkel-Hülle mit Standfläche zum Auflegen beim Schneiden
 - > Einfache Handhabung durch geringes Gewicht (825g) und kompakte Bauweise (320 mm Länge) – Einsatz auch unter beengten Platzverhältnissen möglich
 - > Durchtrennt Cu- und Al-Kabel bis zu einem Durchmesser von 60 mm im Ein- und Zweihandbetrieb
 - > Gehärtete Schneiden mit Präzisionsschliff schneiden glatt und sauber ohne zu quetschen
 - > Zum Schneiden von Cu- und Al-Kabeln, ein- und mehrdrätig (nicht für Stahldraht und Drahtseile geeignet)
 - > Innovativer Dreigang-Zahnkranztrieb mit hoher Übersetzung für leichtes Schneiden im Ein- und Zweihandbetrieb
 - > Spezial-Werkzeugstahl in Sondergüte, geschmiedet, ölgehärtet



95 32 320



95 36 320

Der innovative Dreigang-Antrieb ermöglicht drei Betriebsarten

- > Schnelles Arbeiten mit vollem Hub der Griffe und Betätigung mit einer Hand beim Durchtrennen des Isolationsmaterials
- > Kraftvolles Vorschieben des Sichelmessers beim Durchtrennen des Leiterseils mit zwei Händen durch Nutzung des mittleren Hubbereichs (zwischen 1/3 und 2/3 Öffnung der Griffe)
- > Kraftvolle Einhandbedienung beim Vorschieben des Sichelmessers zum Durchtrennen des Leiterseils durch Nutzung des ersten Drittels des Griffhubs mit einer oder zwei Händen

Erster Hand-Ratschenkabelschneider für den Ein- und Zweihandbetrieb, der Cu- und Al-Kabel bis zu einem Durchmesser von 60 mm durchtrennt!



Artikel-Nr.	EAN	↔ mm	Werkzeug	Kopf	Griffe	Schneidkapazitäten			g
						Ø mm	mm ²	MCM	
95 32 320	4003773-075172	320	schwarz atramentiert	poliert	mit Mehrkomponenten-Hüllen	60	600	1200	825
95 36 320	075189	320	schwarz atramentiert		isoliert mit Mehrkomponenten-Hüllen, VDE-geprüft	60	600	1200	830
95 39 320 01	075714	Schwenkmesser-Reparatursatz für 95 32 320 und 95 36 320							
95 39 320 02	075721	Festmesser-Reparatursatz für 95 32 320 und 95 36 320							

Kabelschneider

(Ratschenprinzip)

für stahlarmierte Kabel (SWA-Kabel)

- ▶ Durchtrennt stahlarmierte Kabel bis zu einem Durchmesser von 45 mm / 380 mm² (z. B. 4 x 95 mm²) in Ein- und Zweihandbetrieb
- ▶ Robust. Handlich. Stabil.
- > Einfache Handhabung durch geringes Gewicht (800 g) und kompakte Bauweise (315 mm Länge) – Einsatz auch unter beengten Platzverhältnissen möglich
- > Schneiden mit Präzisionsschliff und induktiv gehärteter Schneidkante schneiden glatt und sauber ohne zu quetschen
- > Innovativer Dreigang-Zahnkranztrieb mit hoher Übersetzung
- > Mit Standfläche zum Auflegen beim Schneiden
- > Nicht zum Schneiden von ACSR-Kabeln und Drahtseilen geeignet!
- > Schneidkopf: Spezial-Werkzeugstahl in Sondergüte, geschmiedet, ölgehärtet



95 32 315 A



95 36 315 A

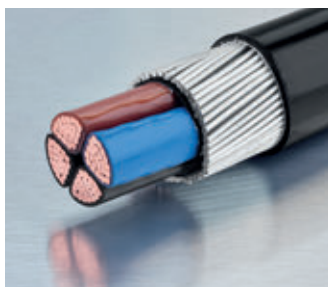

Präzisionsgefräste und induktiv gehärtete Schneidkante

Artikel-Nr.	EAN 4003773-	↔ mm	Werkzeug	Griffe	Schneidkapazitäten			⚖ g
					Ø mm	mm ²	MCM	
95 32 315 A	078562	315	schwarz lackiert	mit Mehrkomponenten-Hüllen	45	380	750	800
95 36 315 A	078579	315	schwarz lackiert	isoliert mit Mehrkomponenten-Hüllen, VDE-geprüft	45	380	750	800
95 39 315 A01	078586	Schwenkmesser-Reparatursatz für 95 32 315 A und 95 36 315 A						

Kabelschere

(Ratschenprinzip)

mit Teleskopschenkeln

► Kabelschere mit verstell- und abwinkelbaren Teleskopschenkeln

- > Für Kabeldurchmesser bis 38 mm, abwinkelbare Schenkel zum Einstellen der optimalen Schenkelweite, auch geeignet zum Arbeiten in beengten Arbeitsbereichen
- > Komfortables Arbeiten durch Ratschenprinzip und geringes Gewicht
- > Hochbelastbare Teleskopschenkel aus Aluminium-Ovalrohr; ausziehbar bis auf 770 mm für maximalen Hebel bei großen Kabeldurchmessern; einschiebbar auf 570 mm für minimalen Platzbedarf beim Transport
- > Auswechselbarer Schneidkopf
- > Großer Schneidbereich bis max. Ø 38 mm oder max. 280 mm² (z. B. 4 x 70 mm² NYN) bei Cu- und Al-Kabeln
- > Leichter, sauberer Schnitt durch optimierte Schneidengeometrie
- > Nachstellbares Schraubgelenk
- > Schenkel: Aluminium-Oval-Rohr, hochfest
- > Schneidkopf: Spezial-Werkzeugstahl in Sondergüte, ölgehärtet



95 32 038



Verstellbare Schenkel in Länge und Winkelstellung für leichteres Arbeiten: Schenkellänge einstellen auf den optimalen Hebel für kraftvolles Schneiden; Schenkel abwinkeln für hand- und armfreundliche Griffstellung

Artikel-Nr.	EAN 4003773-	↔ mm	Kopf	Griffe	Schneidkapazitäten		MCM	⚖ g
					⊕ Ø mm	⊕ mm ²		
95 32 038	071556	570	brüniert	mit Mehrkomponenten-Hüllen	38	280	550	1980
95 39 038	073260	Ersatzmesserkopf für 95 32 038						

Kabelschneider

(Ratschenprinzip)

mit Teleskopschenkeln

- > Für Cu- und Al-Kabel, ein- und mehrdrähtig – auch mit hartem Gummi- oder Kunststoffmantel
- > Nicht für Stahldraht und Drahtseile geeignet
- > Auch für Kabel mit Bandeiseneinbettung geeignet
- > Kraftsparendes Schneiden durch optimale Übersetzungsverhältnisse
- > Hohe Schneidleistung durch Zweihandbedienung und Ratschenprinzip
- > Öffnen des Werkzeuges in jeder Schneidposition möglich
- > Schenkellänge mehrstufig verstellbar von 400 bis 610 mm (kurze Transportlänge, individuelle Anpassung an Arbeitsbedingungen)
- > Messer: Spezial-Werkzeugstahl in Sondergüte, ölgehärtet
- > Schenkel: Aluminium-Oval-Rohr, hochfest

95 32 100

> Werkzeuglänge: 650 bis 860 mm; Gewicht nur 4980 g

95 32 060

> Werkzeuglänge: 600 bis 810 mm; Gewicht nur ca. 3820 g



95 32 060



Artikel-Nr.	EAN 4003773-	↔ mm	Kopf	Griffe	Schneidkapazitäten		MCM	⚖ g
					⊕ Ø mm	⊕ mm ²		
95 32 060	071563	630	brüniert	mit Mehrkomponenten-Hüllen	60	740	1400	3820
95 32 100	071570	680			100	960	1900	4980
95 39 720	025290	Bewegliches Ersatzmesser für 95 31 720 / 95 32 060						
95 39 870	025306	Bewegliches Ersatzmesser für 95 31 870 / 95 32 100						

Drahtseilscheren

geschmiedet

Doppelfunktion: sauber schneiden, präzise anpressen

- > Mit zwei Pressprofilen für Endhülsen an Bowdenhüllen und Endkappen für Drahtseilzüge
- > Komfortables Arbeiten durch handliche, schlanke Bauform und innenliegende Öffnungsfeder
- > Geschraubtes Gelenk für präzise Messerführung, nachstellbar
- > Hohe Übersetzung für kraftsparendes Arbeiten
- > Schneidhärte ca. 64 HRC
- > Chrom-Vanadin-Hochleistungsstahl, geschmiedet, mehrstufig ölgehärtet

95 62 190 T*

- > Zange mit integrierter Befestigungsöse zum Anbringen einer Absturzsicherung



95 61 190



95 62 190



95 62 190 T

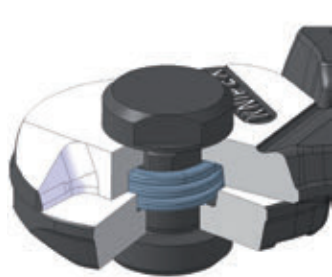

Innenliegende Öffnungsfeder



Anpressen der Endhülse an die Bowdenhülle

Schneidet alle Drahtseile, auch solche mit höchster Festigkeit, sauber und ohne Aufspleißen

Artikel-Nr.	EAN 4003773-	↔ mm	Kopf	Griffe	Schneidkapazitäten				⚖ g	
					⊘ mm	⊘ mm	⊘ mm	⊘ mm		
95 61 190	040651	190	MM	poliert	mit Kunststoff überzogen	7,0	5,0	4,0	2,5	310
95 62 190	071976	190	MM	brüniert	mit Mehrkomponenten-Hüllen	7,0	5,0	4,0	2,5	314
95 62 190 T	080206	190	MM	brüniert	mit Mehrkomponenten-Hüllen und integrierter Befestigungsöse	7,0	5,0	4,0	2,5	345

Bowdenzugschneider

- > Für Bowdenzüge und weiche Drahtseile (auch V2A) bis Ø 3,0 mm
- > Leichter, sauberer Schnitt durch besondere Schneidenform
- > Sichelförmige Schneiden umschließen das Schnittgut und verhindern Aufspleißen des Drahtseiles
- > Geringer Kraftbedarf durch sehr hohe Übersetzung
- > Mit Öffnungsfeder und Sperrklinke
- > Chrom-Vanadin-Hochleistungsstahl, geschmiedet, mehrstufig ölgehärtet



95 61 150



Artikel-Nr.	EAN 4003773-	↔ mm	Schere	Kopf	Griffe	Schneidkapazitäten	⚖ g	
						⊘ mm		
95 61 150	065197	150	MM	schwarz atramentiert	poliert	mit Kunststoff überzogen	3,0	205

Drahtseil- und Kabelscheren

Schenkel: Aluminium, hochfest

- > Für Drahtseile und Rundeisen, Cu- und Al-Kabel
- > Eignen sich zum Trennen von Freileitungsseilen mit Zugentlastungsdraht
- > Winklige Schneidspitzen ermöglichen ein Durchtrennen einzelner Seilstränge
- > Optimale Übersetzung für hohe Schneidleistung
- > Verschraubter Messerkopf, auswechselbar
- > Geringes Gewicht
- > Schenkel: Aluminium, hochfest
- > Messerkopf: Spezial-Werkzeugstahl in Sondergüte, mehrstufig ölgehärtet

95 81 600

- > Mit verstärktem Messerkopf für größere Leistung, schneidet auch Pianodraht



95 71 445



95 71 600



95 77 600



95 81 600

Artikel-Nr.	EAN 4003773-	↔ mm	Kopf	Griffe	Schneidkapazitäten				AWG	⚖ g
					mm ²	Ø mm	Ø mm	Ø mm		
95 71 445	014522	445	poliert	mit Kunststoff-Hüllen	95	10,0	7,0		3 / 0	1083
95 71 600	014539	600	poliert	mit Kunststoff-Hüllen	150	14,0	9,0		5 / 0	1716
95 77 600	025313	600	⚡ 1000V ⚠	poliert	tauchisoliert	150	14,0	9,0		2359
95 81 600	025344	600	poliert	mit Kunststoff-Hüllen	150	16,0	10,0	4,5	5 / 0	2256
95 79 445	025320	Ersatzmesserkopf für 95 71 445								
95 79 600	025337	Ersatzmesserkopf für 95 71 600 / 95 77 600								
95 89 600	025351	Ersatzmesserkopf für 95 81 600								

Crimpzangen und -sortimente

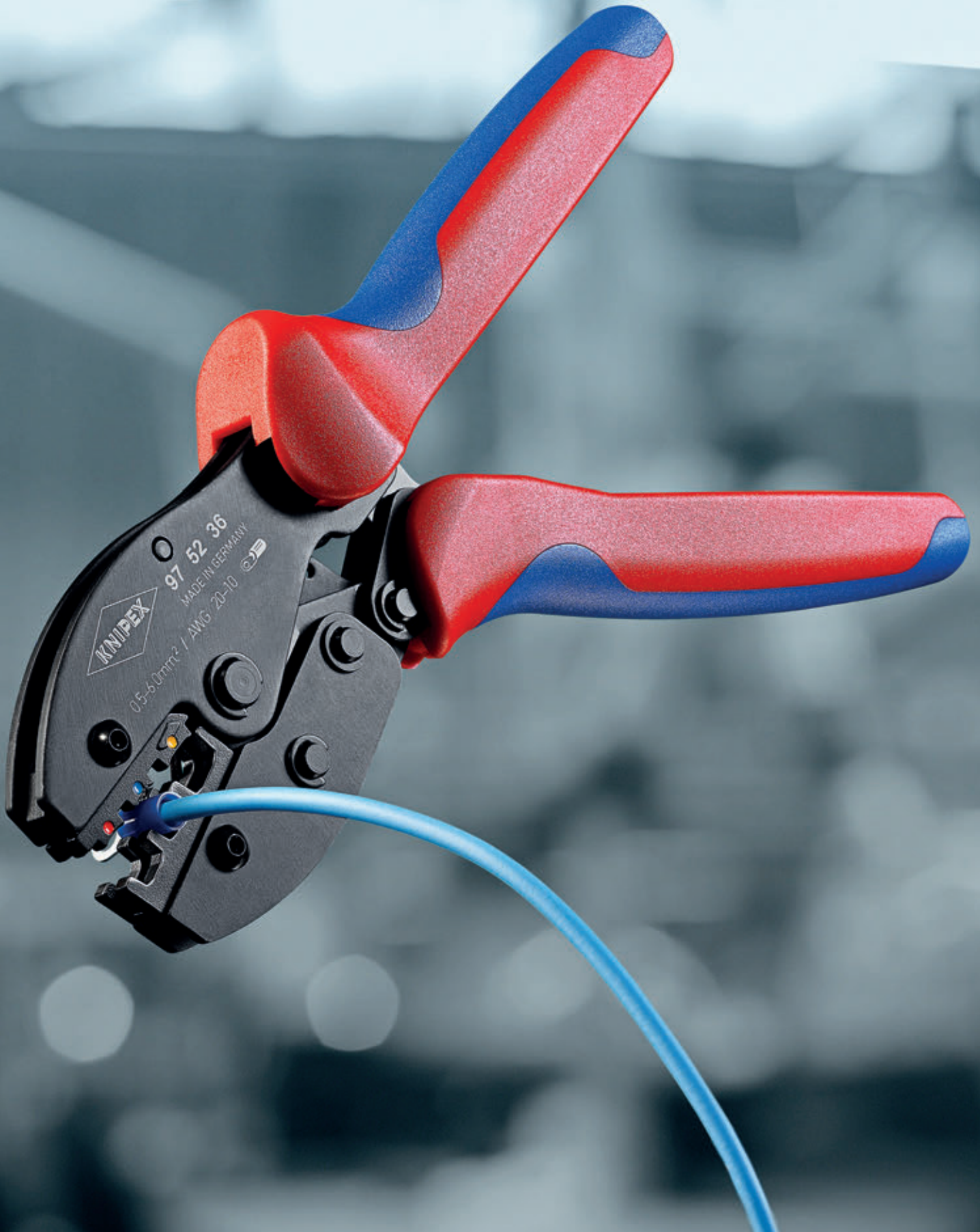

Crimpzangen	164
Anlegewerkzeug	165
KNIPEX MultiCrimp® – Crimpzangen mit Wechselmagazin	166
Crimp-Systemzangen	168
KNIPEX eCrimp – Elektromechanische Crimp-Systemzange	169
Crimpeinsätze	170
Positionierhilfen	171
Werkzeugkoffer für Photovoltaik	172
Montagewerkzeug-Set für Solar-Steckverbinder MC4	173
Kompressionswerkzeug	173
Crimpzange für Scotchlok™-Verbinder	173
Crimpzange für Westernstecker	174
Crimpzangen kurze Bauform	174
Crimpzangen auch für Zweihandbedienung	175
KNIPEX PreciForce® – Crimpzangen	176
Vierdornpresszangen für gedrehte Kontakte	178
Selbsteinstellende Crimpzangen für Aderendhülsen mit Seiteneinführung	180
KNIPEX Twistor16® – Selbsteinstellende Crimpzange für Aderendhülsen	181
Selbsteinstellende Crimpzangen für Aderendhülsen mit Fronteinführung	182
Crimpzangen für Miniaturstecker	183
Crimpzangen für Aderendhülsen	183
Crimp-Sortimente	186
Sortimentsboxen	192
F-Kompressionsstecker	193



Crimpzangen

- > Zum Kabelschneiden, Abisolieren von Drähten und Crimpen von isolierten und unisolierten Kabelschuhen und Steckverbindern und offenen Steckverbindern
- > Mit Gewindelöchern zum Abschneiden von Cu- oder Ms-Gewindestiften mit M 2,6; M 3; M 3,5; M 4 und M 5
- > Geschraubtes Gelenk für eine hohe Stabilität und gleichmäßigen Lauf
- > Spezialstahl, hochfest

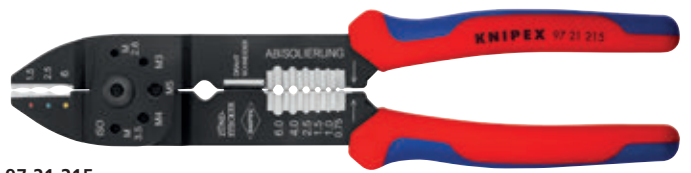
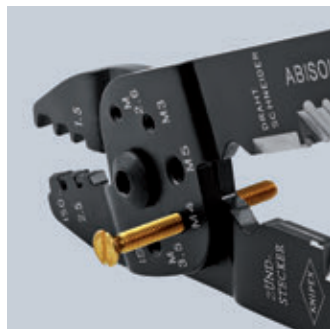

97 21 215



97 21 215 B

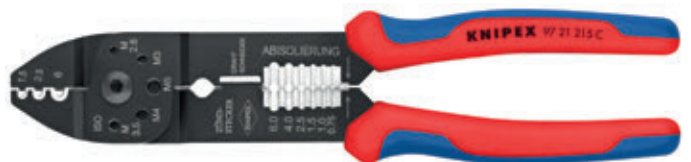

97 21 215 C



97 22 240



97 32 240

Artikel-Nr.	EAN 4003773-	↔ mm		Zange	Griffe	Anwendung	Kapazität mm ²	AWG	Δ g
97 21 215	019688	230		brüniert	mit Mehrkomponenten-Hüllen	isolierte Kabelschuhe + Kabelverbinder	0,5 - 6	20 - 10	290
97 21 215 B	019695	230		brüniert	mit Mehrkomponenten-Hüllen	unisolierte, offene Steckverbinder (6,3 mm Steckerbreite)	0,5 - 2,5	20 - 13	290
97 21 215 C	019701	230		brüniert	mit Mehrkomponenten-Hüllen	unisolierte Kabelschuhe + Kabelverbinder	0,5 - 6	20 - 10	290
97 22 240	070726	240		schwarz lackiert	mit Mehrkomponenten-Hüllen	isolierte Kabelschuhe + Kabelverbinder / unisolierte, offene Steckverbinder (6,3 mm Steckerbreite)	0,5 - 6	20 - 10	270
						unisolierte, offene Steckverbinder (6,3 mm Steckerbreite)	0,5 - 2,5	20 - 13	
97 32 240	079491	240		schwarz lackiert	mit Mehrkomponenten-Hüllen	isolierte Kabelschuhe + Kabelverbinder / unisolierte Kabelschuhe + Kabelverbinder	0,5 - 6	20 - 10	300
						unisolierte Kabelschuhe + Kabelverbinder	0,5 - 6	20 - 10	

Anlegewerkzeug

für LSA-Plus und baugleich

- > Werkzeug zum Anlegen auf Leisten, Dosen und Feldern
- > Eindrücken und Abschneiden in einem Arbeitsgang
- > Für UTP- und STP-Kabel mit Leiter-Ø 0,4 bis 0,8 mm
- > Mit integriertem Ziehaken und Entriegelungsklinge
- > Gehäuse: Kunststoff, schlagfest



97 40 10



Mit integriertem Ziehaken



Eindrücken und Abschneiden des Kabels in einem Arbeitsgang

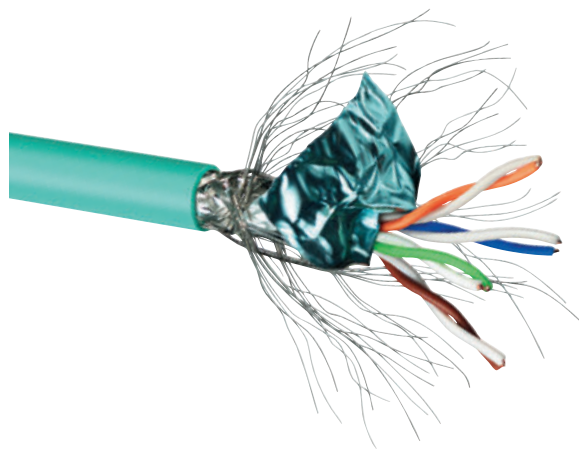

Artikel-Nr.	EAN 4003773- 044895	↔ mm	Kopf brüniert	Anwendung	Kapazität Ø mm	⚖ g
97 40 10		175		UTP- und STP-Kabel, LSA-Plus und baugleich	0,4 - 0,8	100



KNIPEX MultiCrimp®

Crimpzangen mit Wechselmagazin

- > Nur ein Werkzeug für die gängigsten Crimpanwendungen
- > Schnelles und einfaches Wechseln der Crimpeinsätze ohne Zusatzwerkzeug
- > Sichere und geschützte Aufbewahrung der Wechseleinsätze in einem Rundmagazin
- > Komfortable, leistungsstarke Crimpzange in Profi-Qualität
- > Zuverlässige Crimpergebnisse wie bei fest montierten Crimpeinsätzen
- > Gleichbleibend hohe Crimpqualität durch Präzisionseinsätze und Zwangssperre (entriegelbar)
- > Chrom-Vanadin-Elektrostahl in Sondergüte, ölgehärtet
- > Rundmagazin: Kunststoff, glasfaserverstärkt

97 33 01

- > Crimpzange mit Rundmagazin und drei Wechseleinsätzen für unisolierte, offene Steckverbinder (4,8 + 6,3 mm Steckerbreite) von 0,5 bis 6,0 mm²; isolierte Kabelschuhe, Steckverbinder + Stoßverbinder von 0,5 bis 6,0 mm² und isolierte + unisolierte Aderendhülsen von 0,25 bis 6,0 mm²

97 33 02

- > Crimpzange mit Rundmagazin und fünf Wechseleinsätzen für unisolierte, offene Steckverbinder (4,8 + 6,3 mm Steckerbreite) von 0,5 bis 6,0 mm²; isolierte Kabelschuhe, Steckverbinder + Stoßverbinder von 0,5 bis 6,0 mm²; isolierte + unisolierte Aderendhülsen von 0,25 bis 6,0 mm²; für isolierte + unisolierte Aderendhülsen mit 10 / 16 und 25 mm² und für unisolierte Quetsch-, Rohr- und Presskabelschuhe nach DIN 46234 und DIN 46235 sowie unisolierte Quetsch-, Stoß- und Pressverbinder nach DIN 46341 und DIN 46267



97 33 01



97 33 02

Die platz-, kosten- und gewichtssparende Crimpzange für Installations- und Reparaturarbeiten.

Jetzt braucht der Installateur nur noch ein Werkzeug statt fünf wie bisher.



Wechselposition: Ausklappen des Service-Hebels für parallele Backenstellung



Crimpeinsatz-Wechsel: Magazinposition entsperren, Crimpeinsatz in der Zange entnehmen



Servicehebel einklappen und Zange durchdrücken – bereit für den nächsten Einsatz



Magazin für Crimpeinsätze kann am Gürtel getragen werden

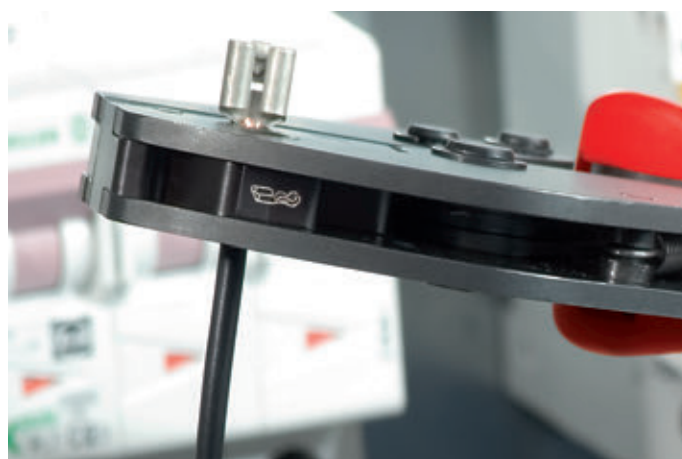

Gut sichtbare Kennzeichnung der Crimpeinsätze mit Piktogrammen

Artikel-Nr.	EAN 4003773-	↔ mm		Anwendung	Kapazität mm ²	AWG	⚖ g
97 33 01	066927	250		unisolierte, offene Steckverbinder (4,8 + 6,3 mm Steckerbreite)	0,5 - 6	20 - 10	770
				isolierte Kabelschuhe, Steckverbinder + Stoßverbinder	0,5 - 6	20 - 10	
				Aderendhülsen	0,25 - 6	20 - 10	
97 33 02	066934	250		unisolierte, offene Steckverbinder (4,8 + 6,3 mm Steckerbreite)	0,5 - 6	20 - 10	870
				isolierte Kabelschuhe, Steckverbinder + Stoßverbinder	0,5 - 6	20 - 10	
				Aderendhülsen	0,5 - 6	23 - 10	
				10 / 16 / 25	7 / 5 / 3		
				unisolierte Quetsch-, Rohr- und Presskabelschuhe nach DIN 46234 und DIN 46235 sowie unisolierte Quetsch-, Stoß- und Pressverbinder nach DIN 46341 und DIN 46267	0,5 - 10	20 - 7	
97 39 05	070078			Crimpeinsatz			
97 39 09	077763			Crimpeinsatz			
97 39 13 A	077770			Crimpeinsatz			
97 39 06	070085			Crimpeinsatz			
97 39 08	070092			Crimpeinsatz			
97 39 13	070108			Crimpeinsatz			
97 39 90	070061			Wechselmagazin			

Crimp-Systemzangen

für auswechselbare Crimpeinsätze

- > Nur ein Werkzeug für fast 1000 Crimpanwendungen
- > Nahezu parallele Crimpbewegung
- > Gleichbleibend hohe Crimpqualität durch Präzisionseinsätze und Zwangssperre (entriegelbar)
- > Crimpdruck ist werkseitig präzise eingestellt (kalibriert), nachstellbar
- > Kraftverstärkung durch Hebelübersetzung für ermüdungsarmes Arbeiten
- > Ergonomisch geformte Griffe
- > Verschiedene Positionierhilfen zur präzisen Lagebestimmung
- > Crimpeinsätze für Anwendungen, die über das angebotene Sortiment hinausgehen, auf Anfrage
- > Chrom-Vanadin-Elektrostahl in Sondergüte, ölgehärtet



97 43 200

97 43 05

- > Mit montiertem Crimpeinsatz für unisolierte, offene Steckverbinder (4,8 und 6,3 mm Steckerbreite)



97 43 200 A

97 43 06

- > Mit montiertem Crimpeinsatz für isolierte Kabelschuhe und Steckverbinder

97 43 200

- > Im Kunststoffkoffer; Schaumstoffeinlage mit Aussparungen zur Aufbewahrung von Crimpeinsätzen und Positionierhilfen; mit Montagewerkzeug (Innensechskant-Schlüssel), Schrauben und Muttern; ohne Crimpeinsatz

97 43 200 A

- > Zange ohne Crimpeinsatz, ohne Koffer



97 43 05

97 43 06

Mit der Möglichkeit, nahezu alle aktuellen Crimpverbindungen in einem Werkzeug mit modernster Crimpzangentechnik zu verpressen, löst die Crimp-Systemzange fast alle Aufgabenstellungen in der mobilen und stationären Crimptechnik und ist für Standardcrimpungen ein hervorragendes Profiwerkzeug.



97 43 200 mit Crimpeinsatz 97 49 06 für isolierte Kabelschuhe, Steckverbinder und Stoßverbinder

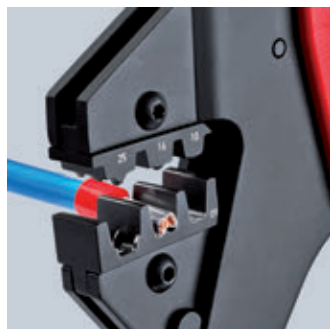

97 43 200 mit Crimpeinsatz 97 49 09 für Aderendhülsen



97 43 200 mit Crimpeinsatz 97 49 24 und Positionierhilfe 97 49 93 für D-Sub-Stecker

Artikel-Nr.	EAN	↔ mm		Zange	Griffe	Anwendung	Kapazität mm ²	AWG	⚖ g
97 43 200	030812	200		brüniert	mit Mehrkomponenten-Hüllen	siehe Crimpeinsatz-Tabelle			988
97 43 200 A	071587	200		brüniert	mit Mehrkomponenten-Hüllen	siehe Crimpeinsatz-Tabelle			574
97 43 05	031031	200		brüniert	mit Mehrkomponenten-Hüllen	Crimp-Systemzange für unisolierte, offene Steckverbinder (4,8 + 6,3 mm Steckerbreite)	0,5 - 6	20 - 10	618
97 43 06	031048	200		brüniert	mit Mehrkomponenten-Hüllen	Crimp-Systemzange für isolierte Kabelschuhe und Steckverbinder	0,5 - 6	20 - 10	610

KNIPEX eCrimp

Elektromechanische Crimp-Systemzange für auswechselbare Crimpeinsätze

- > Starker elektromechanischer Antrieb, keine Hydraulikbauteile, keine Leckagen
- > Einsatzmöglichkeiten von über 40 KNIPEX-Crimpeinsätzen und Positionierhilfen sowie mehr als 1000 Sonder-Crimpeinsätzen der bewährten Crimp-Systemzange (97 43 200)
- > Ergonomisch optimierte, bedienerfreundliche Arbeitshöhe beim Werkstattbetrieb
- > LED-Arbeitslicht zur gezielten Ausleuchtung der Crimpstelle
- > Geringer Geräuschpegel
- > Lange Serviceintervalle (bis zu 25.000 Crimpvorgänge)! Die KNIPEX eCrimp Wartung ist erst nach 25.000 Crimpvorgängen vorgesehen. D.h. die Wartungsintervalle der elektromechanischen Crimpzange liegen im Verhältnis von 2,5 : 1 im Vergleich zu herkömmlich angetriebenen Crimpzangen. Die Zange steht somit deutlich länger für den Crimpeinsatz zur Verfügung. Häufiges Einschicken entfällt. Hohe Verfügbarkeit ohne servicebedingte Ausfallzeiten.
- > Leistungsstarker Li-Ionen Akku (12 V; 1,5 Ah; 18 Wh); Ladezeit ca. 30 min; kein Memory-Effekt
- > Befestigungsöse als Absturzsicherung im Außeneinsatz
- > Max. Presskraft der Backen ca. 11 kN
- > Ca. 170 Arbeitszyklen für Steckverbinder mit 10 mm² Nenngröße mit einer Akkuladung

97 43 E

- > Mit Eurostecker

97 43 E AUS

- > Mit Steckeradapter für AS/NSZ 3112 (AUS+NZ)

97 43 E UK

- > Mit Steckeradapter für BS 5733 (GB)

97 43 E US

- > Mit Stecker NEMA 1-15P (USA / Kanada / Mexiko)



97 43 E

Die KNIPEX eCrimp ist die erste elektromechanisch angetriebene Crimpzange der Welt zum komfortablen, sicheren Vercrimpen von unisolierten Kabelschuhen bis 25 mm² und Aderendhülsen bis zu 50 mm². Die Einsatzmöglichkeit von über 40 KNIPEX-Crimpeinsätzen und Positionierhilfen sowie mehr als 1000 Sonder-Crimpeinsätzen der bewährten Crimp-Systemzange (97 43 200) macht sie zu einem unentbehrlichen Werkzeug in der Werkstatt und im rauen Arbeitseinsatz.

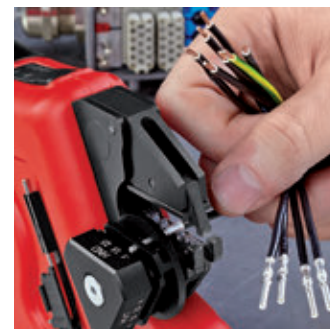

























Artikel-Nr.	EAN 4003773-	Netzspannung / -frequenz	Anschlusstecker	Δ g
97 43 E	076858	230 / 50 Hz	CEE 7/16	1960
97 43 E UK	076865	230 / 50 Hz	BS 5733	1960
97 43 E AUS	076872	230 / 50 Hz	AS/NSZ 3112	1960
97 43 E US	077008	120 / 60 Hz	NEMA 1-15P	1960
97 43 E 01	076889	Ersatzakku für KNIPEX eCrimp		



























Crimpeinsätze

für KNIPEX Crimp-Systemzangen

Artikel-Nr.: 97 43 xx

> Bis zu 250 Profile erhältlich; Sonderprofile auf Anfrage

Artikel-Nr.	EAN 4003773-		Anwendung	Kapazität mm ²	AWG	Crimpmaß SW mm	Hülsen Ø mm
97 49 04	030850		unisierte, offene Steckverbinder (2,8 + 4,8 mm Steckerbreite)	0,1 - 2,5	27 - 13		
97 49 05	030867		unisierte, offene Steckverbinder (4,8 + 6,3 mm Steckerbreite)	0,5 - 6	20 - 10		
97 49 06	030836		isolierte Kabelschuhe, Steckverbinder + Stoßverbinder	0,5 - 6	20 - 10		
97 49 07	077749		Schrumpfschlauch-Verbinder	0,5 - 6	20 - 10		
97 49 08	030874		isolierte + unisierte Aderendhülsen	0,25 - 6	23 - 10		
97 49 09	030881		isolierte + unisierte Aderendhülsen	10 / 16 / 25	7 / 5 / 3		
97 49 10	076896		unisierte Rohr- und Quetschkabelschuhe nach DIN 46237 sowie unisierte Stoß- und Quetschverbinder nach DIN 46341	0,25 - 0,75 / 1 - 1,5 / 2,5	13 / 15 - 17 / 19 - 20		
97 49 11	076902		unisierte Quetsch-, Rohr- und Presskabelschuhe nach DIN 46234 und DIN 46235 sowie unisierte Quetsch-, Stoß- und Pressverbinder nach DIN 46341 und DIN 46267	4 / 6 / 10	11 / 10 / 7		
97 49 14	077756		für unisierte Quetsch-, Rohr- und Presskabelschuhe nach DIN 46234 und DIN 46235 sowie unisierte Quetsch-, Stoß- und Pressverbinder nach DIN 46341 und DIN 46267	0,5 - 10	20 - 7		
97 49 15	043164		1. Crimpnest: Für Fahnenstecker bzw. Winkel- flachsteckhülsen nach DIN 46346 Form A (1,5-2,5 mm ²) 2. + 3. Crimpnest: Für unisierte offene Flach- steckverbinder (gerade Version) nach DIN 46247 (2,5 – 6 mm ²)	1,25 - 2,5 / 3 - 6			
97 49 16	040675		isolierte Kabelschuhe + Kabelverbinder	10 - 16	7 / 5		
97 49 18	063186		Twin-Aderendhülsen für die Aufnahme von zwei flexiblen Leitern	6 / 10 / 16			
97 49 19	030898		isolierte + unisierte Aderendhülsen	35 - 50	2 / 0		
97 49 20	045069		F-Stecker für TV- + Satellitenanschluss			7,0 / 8,4 / 8,1	7,7 / 9,5 / 9,5
97 49 23	052135		unisierte Kabelschuhe + Kabelverbinder	16 / 25	5 / 3		
97 49 24	030911		D-Sub-; HD 20-; HDE-Stecker	0,03 - 0,56	32 - 20		
97 49 25	079798		Zum Vercrimpen von Steckern der Serie Micro-Fit™ von Molex LLC		30 - 26 / 24 - 22 / 20		
97 49 26	079804		Zum Vercrimpen von Steckern der Serie Mini-Fit® von Molex LLC		24 - 20 / 18 / 16		
97 49 27	079811		MQS-Stecker ohne Einzelerabdichtung (Seal)	0,25 / 0,35 / 0,5	24 / 22 / 20		
97 49 28	083757		Stecker der AMP-Superseal 1.5 Serie von Tyco Electronics	0,35 - 0,5 / 0,75 / 1 / 1,5	32 - 20		
97 49 30	030904		unisierte Pressverbinder nach DIN 46267	1,5 - 4 6 / 10	15 - 7 10 / 7		
97 49 35	034315		Zündkerzenstecker und Verteiler (Rast-; Sägezahn-; Gewinde-; Zündkabel- und Zündverteilerhülsen)	1	17		
97 49 40	030959		Koaxial-Verbinder RG 58, 59, 62, 71, 223			5,4 / 6,48 / 1,72	6,4 / 7,6 / 2,1
97 49 44	041443		Leiterplattensteckverbinder Typ Phoenix-Contact Modulstecker MCC-MT	0,14 / 1,5			

Artikel-Nr.	EAN 4003773-		Anwendung	Kapazität mm ²	AWG	Crimpmaß SW mm	Hülsen Ø mm
97 49 50	030966		Koaxial-Verbinder/Auto-Telefon RG 58, 174, 188, 316			3,25 / 4,52 / 5,4 / 1,72 / 1,07 / 0,72	3,9 / 5,4 / 6,4 / 2,1 / 1,3 / 0,95
97 49 54	041450		TE Timer Contact System / Junior Power Timer / Receptacle Contacts (Length 18.8 mm)	0,5 - 2,5			
97 49 59	073734		Solar-Steckverbinder Helios H4 (Amphenol)	2,5 / 4 / 6	13 - 10		
97 49 60	030928		gedrehte Kontakte (HTS + Harting)	0,14 - 4	26 - 11		
97 49 61	045137		gedrehte Kontakte	1,5 / 2,5 / 4 / 6	10 / 11 / 13 / 15		
97 49 62	063179		Solar-Steckverbinder (Huber + Suhner)	2,5 / 4	13 / 11		
97 49 63	066675		Solar-Steckverbinder (Huber + Suhner)	4 / 6	11 / 10		
97 49 64	044055		ABS-Stecker im Kfz	1 / 6	17 - 10		
97 49 65	066682		Solar-Steckverbinder MC3 (Multi-Contact)	2,5 - 6	13 / 10		
97 49 66	066699		Solar-Steckverbinder MC4 (Multi-Contact)	2,5 - 6	13 / 10		
97 49 66 4	072096		Solar-Steckverbinder MC4 (Multi-Contact) schneiden – abisolieren – crimpen	4	11		
97 49 66 6	072102		Solar-Steckverbinder MC4 (Multi-Contact) schneiden – abisolieren – crimpen	6	10		
97 49 67	066705		Solar-Steckverbinder (Hirschmann)	2,5 - 6	13 - 10		
97 49 68	066712		Solar-Steckverbinder (Tyco)	1,5 - 6	15 - 10		
97 49 69 1	072119		Solar-Steckverbinder gesis® solar PST 40 (Wieland)	0,14 - 4	26 - 11		
97 49 69 2	072126		Solar-Steckverbinder gesis® solar PST 40 (Wieland)	4 - 10	11 - 7		
97 49 70	030942		Westernstecker	4/6/8-polig RJ 10; 11; 12; 45			
97 49 71	075066		Solar-Steckverbinder MC4 (Multi-Contact)	4 - 10	11 - 7		
97 49 72	076957		Solar-Steckverbinder MC3 (Multi-Contact)	4 / 6 / 10	7 / 10 / 11		
97 49 74	044062		ungeschirmte Molex-Stecker				
97 49 76	047513		geschirmte Stewart-Stecker				
97 49 81	042778		Lichtwellenleiter-Stecker, z. B. Harting			3,0 / 4,95 / 6,5	3,5 / 6,0 / 7,5
97 49 82	042785		Lichtwellenleiter-Stecker, z. B. Telegärtner			3,25 / 3,65 / 4,52	3,6 / 4,0 / 5,4
97 49 83	044079		Lichtwellenleiter-Stecker, z. B. FSMA-; ST-, SC- + STSC-/K-Stecker			3,65 / 4,2 / 5,0	4,3 / 5,4 / 6,0
97 49 84	042792		Lichtwellenleiter-Stecker, z. B. Huber/Suhner			3,8 / 4,3 / 4,95	4,5 / 5,2 / 6,0
97 49 87	043331		Lichtwellenleiter-Stecker, z. B. FSMA-; ST- und MIC-Stecker			8,7	9,5
97 49 94	030997		Positionierhilfe für 97 49 04				
97 49 95	031000		Positionierhilfe für 97 49 05				
97 49 93	047926		Positionierhilfe für 97 49 24 (D-Sub-Stecker)				
97 49 28 1	083764		Drahtanschlag für 97 49 28				
97 49 59 1	073741		Positionierhilfe für 97 49 59 (Solar-Steckverbinder Helios H4)				
97 49 90	031017		Positionierhilfe für 97 49 60 (HTS + Harting)				
97 49 65 1	066729		Positionierhilfe für 97 49 65 (Solar-Steckverbinder MC3)				
97 49 66 1	066736		Positionierhilfe für 97 49 66 (Solar-Steckverbinder MC4)				
97 49 68 1	066743		Positionierhilfe für 97 49 68 (Solar-Steckverbinder Solarlok)				
97 49 69 11	072133		Positionierhilfe für 97 49 69 1 und 97 49 69 2				
97 49 71 1	075073		Positionierhilfe für 97 49 71 (Solar-Steckverbinder MC4)				

Werkzeugkoffer für Photovoltaik

- > Bestückt mit Werkzeugen für die Photovoltaik
- > Ohne Crimpeinsätze – für individuelle Bestückung – bitte separat bestellen (siehe Art.-Nr. 97 49..)
- > Mit Montagewerkzeug (Innensechskantschlüssel) zum Wechseln der Crimpeinsätze
- > Schlagfester Kunststoffkoffer
- > Schaumstoffeinlage mit Mulden für die Aufnahme der Werkzeuge, für Crimpeinsätze und Positionierhilfen
- > Abmessungen, außen (B x H x T): 345 x 80 x 280 mm



97 91 01

Artikel-Nr.	EAN 4003773- 070351			Anzahl	g ⚖
97 91 01	070351		Werkzeugkoffer für Photovoltaik		1964
		MM PATENTED	12 12 11	Präzisions-Abisolierzange, mit Formmessern	1
		1000V	95 16 165	Kabelschere	1
		MM	97 43 200	Crimp-Systemzange, für auswechselbare Crimpeinsätze	1

Montagewerkzeug-Set für Solar-Steckverbinder MC4 (Multi-Contact)

- > Satz aus zwei Montagewerkzeugen
- > Zum Anziehen und Lösen der Kabelverschraubung bei MC4 Solarsteckern
- > Zum Lösen der Verriegelung von MC4 Gehäusen (auch bei aufgesteckter Sicherungshülse)
- > Werkzeug: Kunststoff, glasfaserverstärkt



97 49 66 2

Artikel-Nr.	EAN 4003773-	↔ mm	⚖ g
97 49 66 2	074106	115	18
97 49 66 1	066736	Positionierhilfe für 97 49 66 (Solar-Steckverbinder MC4)	
97 49 66 4	072096	Crimpeinsatz	
97 49 66 6	072102	Crimpeinsatz	

Kompressionswerkzeug

für Koaxial-Stecker

- ▶ Zum Verpressen von F-, BNC- und RCA-Steckern
- ▶ Robuste Ausführung

- > Geeignet für RG 59 / 6 / 11 Kabel
- > Drehbares Kopfstück für verschiedene Kabelgrößen
- > Drehbarer Einsatz für verschiedene Steckertypen
- > Einstellschraube für verschieden Steckerlängen
- > U.a. verwendbar für Kompressionsstecker Kathrein EMK 12; Cablecon F-56 CX3 5.1; Astro FKS 06



97 40 20 SB

Artikel-Nr.	EAN 4003773-	↔ mm	Anwendung	⚖ g
97 40 20 SB	077626	175	für F, BNC und RCA-Stecker	430



Crimpzange für Scotchlok™ Verbinder

mit Schneiden

- > Zum Verpressen von kunststoffisolierten Fernmelde- oder Signal-Kabeladern nach dem U-Kontakt-Prinzip in Scotchlok™ Einzelverbindern
- > Kein Abisolieren, U-Elemente übernehmen die Kontaktierung
- > Mit zusätzlich induktiv gehärteten Schneiden, Schneidhärte ca. 59 - 62 HRC
- > Mit Öffnungsfeder
- > Vanadin-Elektrostahl, geschmiedet, ölgehärtet



97 50 01

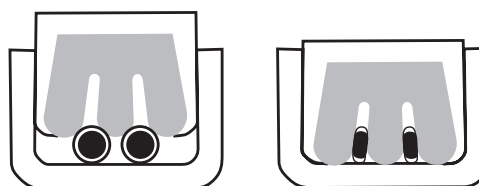

Artikel-Nr.	EAN 4003773-	↔ mm		Kopf	Griffe	Anwendung	Kapazität Ø mm	⚖ g	
97 50 01	028239	155		///	poliert	mit Kunststoff überzogen	Scotchlok™ Einzelverbinder	0,4 - 1,1	135

Crimpzange für Westernstecker

- > Profiwerkzeug zum Schneiden und Abmanteln von flachem, nicht abgeschirmtem Telefonkabel
- > Zum Verpressen von 6- und 8-poligen Westernsteckern Typ RJ 11/12 (9,65 mm breit) und Typ RJ 45 (11,68 mm breit)
- > Exakter Crimpvorgang durch Parallelcrimp
- > Gleichbleibend hohe Crimpqualität durch Zwangssperre (entriegelbar)
- > Mit Längenabschneider und Abmantelungsmesser für Flachkabel 6 und 12 mm Länge
- > Mit zusätzlicher Abisolier-Funktion für Rundkabel
- > Chrom-Vanadin-Elektrostahl in Sondergüte, ölgehärtet

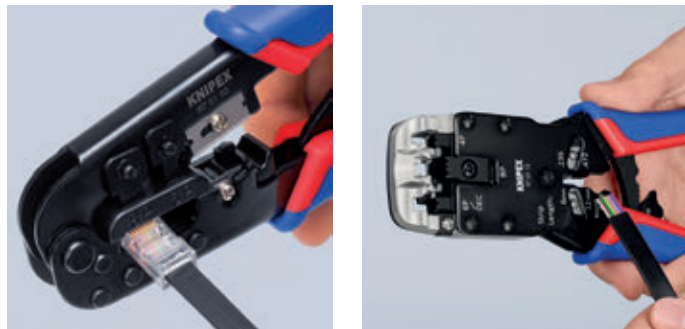

97 51 10



97 51 12

Artikel-Nr.	EAN 4003773-	↔ mm			Griffe	Kapazität	Δ g
97 51 10	043171	190			mit Mehrkomponenten-Hüllen	RJ 11/12 (6-polig) 9,65 mm; RJ 45 (8-polig) 11,68 mm	340
97 51 12	043188	200			mit Mehrkomponenten-Hüllen	RJ 10 (4-polig) 7,65 mm; RJ 11/12 (6-polig) 9,65 mm; RJ 45 (8-polig) 11,68 mm	533
97 59 06	029700	4 Ersatzmesser für 97 51 10					
97 59 12	069997	3 Ersatzmesser für 97 51 12					

Crimpzangen

kurze Bauform

- > Gleichbleibend hohe Crimpqualität durch Präzisionseinsätze und Zwangssperre (entriegelbar)
- > Crimpdruck ist werkseitig präzise eingestellt (kalibriert), nachstellbar
- > Kraftverstärkung durch Kniehebel für ermüdungsarmes Arbeiten
- > Gutes Handling durch 20° abgewinkelten Kopf, geringes Gewicht und kurze Bauform
- > Kraftverstärkung durch Hebelübersetzung für ermüdungsarmes Arbeiten
- > Chrom-Vanadin-Elektrostahl in Sondergüte, ölgehärtet

97 52 14

- > Als Zubehör erhältlich: Positionierhilfe für unisolierte, offene Steckverbinder



97 52 14



97 52 20

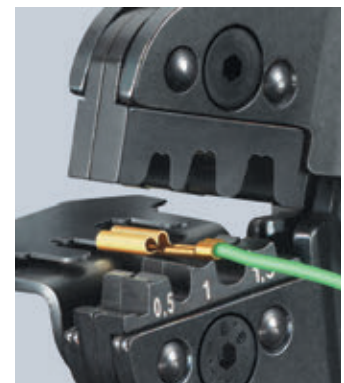

Artikel-Nr.	EAN 4003773-	↔ mm			Griffe	Anwendung	Kapazität mm ²	AWG	Δ g
97 52 14	026808	195			mit Mehrkomponenten-Hüllen	unisolierte, offene Steckverbinder (2,8 + 4,8 mm Steckerbreite)	0,1 - 1,5	27 - 16	387
97 52 20	026853	195			mit Mehrkomponenten-Hüllen	für Koaxial-, BNC- und TNC-Steckverbinder RG 58; 59; 62; 71; 223			380
97 59 14	026976	Positionierhilfe für 97 52 14							

Crimpzangen

auch für Zweihandbedienung

- > Für lötfreie elektrische Verbindungen
- > Bis zu 30 % reduzierte Handkraft gegenüber handelsüblichen Crimpzangen durch Hebelübersetzung
- > Gleichbleibend hohe Crimpqualität durch Präzisionseinsätze und Zwangssperre (entriegelbar)
- > Crimpdruck ist werkseitig präzise eingestellt (kalibriert), nachstellbar
- > Zweihandbedienung für einfaches Vercrimpen großer Leiterquerschnitte
- > Gutes Handling durch ausgewogene Schwerpunktage, abgewinkelten Kopf und ergonomisch geformte Griffe
- > Chrom-Vanadin-Elektrostahl in Sondergüte, ölgehärtet



Erster Schritt: Heranholen des Schenkels mit zwei Fingern, bis beide Backen auf dem zu vercrimpenden Verbinder aufliegen

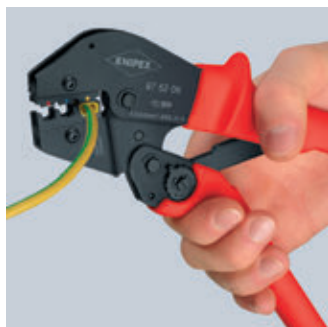

Zweiter Schritt: Jetzt die ganze Hand für den weiteren Crimpvorgang benutzen



Dritter Schritt: Bei größerem Kraftbedarf z. B. bei isolierten Verbindern 6 mm² ist auf Grund der längeren Griffe eine Zweihandbedienung möglich



97 52 04



97 52 05



97 52 06



97 52 08



97 52 09



97 52 10



97 52 13



97 52 19

Artikel-Nr.	EAN	↔ mm		Anwendung	Kapazität mm ²	AWG	Δ g	
97 52 04	025450	250		unisierte, offene Steckverbinder (2,8 + 4,8 mm Steckerbreite)	0,1 - 2,5	27 - 13	562	
97 52 05	025467	250		unisierte, offene Steckverbinder (4,8 + 6,3 mm Steckerbreite)	0,5 - 6	20 - 10	572	
97 52 06	025474	250		isolierte Kabelschuhe, Steckverbinder + Stoßverbinder	0,5 - 6	20 - 10	565	
97 52 08	025481	250		isolierte + unisierte Aderendhülsen	0,25 - 6	23 - 10	565	
97 52 09	025498	250		isolierte + unisierte Aderendhülsen	10 / 16 / 25	7 / 5 / 3	571	
97 52 10	023678	250		Koaxial-, BNC- und TNC-Verbinder			577	
97 52 13	048084	250		unisierte Quetsch-, Rohr- und Presskabelschuhe nach DIN 46234 und DIN 46235 sowie unisierte Quetsch-, Stoß- und Pressverbinder nach DIN 46341 und DIN 46267	0,5 - 10	20 - 7	558	
97 52 19	052142	250		isolierte + unisierte Aderendhülsen	35 - 50	2 / 0	567	
97 52 23	052159	250		unisierte Kabelschuhe + Kabelverbinder	16 / 25	5 / 3	565	
97 52 18	026839	250		Zwillings-Aderendhülsen 2 x 6 / 2 x 10 / 2 x 16 mm ²		2 x 10 / 2 x 7 / 2 x 5	571	
97 49 94	030997	Positionierhilfe für 97 49 04 / 97 52 04 / 97 52 34						
97 49 95	031000	Positionierhilfe für 97 49 05 / 97 52 05 / 97 52 35						

KNIPEX PreciForce®

Crimpzangen

- > Gleichbleibend hohe Crimpqualität durch Präzisionseinsätze und Zwangssperre (entriegelbar)
- > Crimpdruck ist werkseitig präzise eingestellt (kalibriert), nachstellbar
- > Kraftverstärkung durch Kniehebel für ermüdungsarmes Arbeiten
- > Gutes Handling durch günstige Griffstellung, geringes Gewicht, kurze Bauform und ergonomisch geformte Griffe
- > Chrom-Vanadin-Elektrostahl in Sondergüte, ölgehärtet

Für die täglichen Crimpanwendungen wünscht sich der Fachmann eine Crimpzange, die zuverlässig und präzise arbeitet. Darüber hinaus soll sie leicht, handlich, robust und kostengünstig sein: KNIPEX PreciForce®.



97 52 30



97 52 33



97 52 34



97 52 35



97 52 36



97 52 37



97 52 38



97 52 50



97 52 36

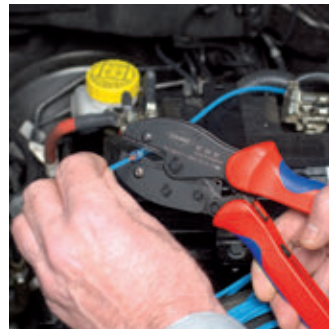

97 52 37



Artikel-Nr.	EAN 4003773-	↔ mm			Anwendung	Kapazität mm ²	AWG	Δ g
97 52 30	051855	220			unisolierter Pressverbinder nach DIN 46267	1,5 - 4 / 6 / 10	15 - 7	477
97 52 33	051862	220			unisolierter Quetsch-, Rohr- und Presskabelschuhe nach DIN 46234 und DIN 46235 sowie unisolierter Quetsch-, Stoß- und Pressverbinder nach DIN 46341 und DIN 46267	0,5 - 10	20 - 7	478
97 52 34	051879	220			unisolierter, offener Steckverbinder (2,8 + 4,8 mm Steckerbreite)	0,1 - 2,5	27 - 13	483
97 52 35	051886	220			unisolierter, offener Steckverbinder (4,8 + 6,3 mm Steckerbreite)	0,5 - 6	20 - 10	494
97 52 36	051893	220			isolierte Kabelschuhe, Steckverbinder + Stoßverbinder	0,5 - 6	20 - 10	487
97 52 37	063193	220			Schrumpfschlauch-Verbinder	0,5 - 6	20 - 10	478
97 52 38	051909	220			isolierte + unisolierte Aderendhülsen	0,25 - 6	23 - 10	493
97 52 50	051916	220			Koaxial-BNC-Steckverbinder für RG 58; 174; 188; 316			498
97 49 94	030997	Positionierhilfe für 97 49 04 / 97 52 04 / 97 52 34						
97 49 95	031000	Positionierhilfe für 97 49 05 / 97 52 05 / 97 52 35						



Vierdornpresszangen für gedrehte Kontakte

- > Zum Verpressen von gedrehten Kontakten
- > Vierdornpressung für hochwertigste Crimpverbindungen
- > Lehdorn zur Kontrolle der Grundeinstellung
- > Gleichbleibend hohe Crimpqualität durch Zwangssperre (entriegelbar)
- > Kraftverstärkung durch höchst effektive Hebelübersetzung für ermüdungsarmes Arbeiten
- > Hoher Bedienkomfort durch handliche Bauform
- > Chrom-Vanadin-Elektrostahl in Sondergüte, ölgehärtet

97 52 63

- > Feinstufige Pressdruckeinstellung auf unterschiedliche Leiterquerschnitte mittels Stellrad; Zange im Kunststoffkoffer mit Schaumstoffeinlage und Positionierhilfe zur Aufnahme der Kontakte

97 52 63 DG

- > Crimpmaß in Schritten von 0,01 mm einstellbar; Mit digitaler Anzeige der eingestellten Crimpmaße und Möglichkeit der Re-Kalibrierung über RESET-Funktion mit elektronischer Verschleißüberwachung; Einstellung in mm, inch oder vergleichbare Selectorpositionen nach MIL; Zange im Kunststoffkoffer mit Schaumstoffeinlage und Positionierhilfe zur Aufnahme der Kontakte

97 52 64

- > Pressdruckeinstellung auf unterschiedliche Leiterquerschnitte mittels Stellrad in vier Positionen; Positionierhilfe zur Aufnahme der Kontakte

97 52 65

- > Feinstufige Pressdruckeinstellung auf unterschiedliche Leiterquerschnitte mittels Stellrad; Positionierhilfe zur Aufnahme der Kontakte; Mit Tabelle zur Ermittlung der Einstellwerte; Zange im Kunststoffkoffer mit Schaumstoffeinlage

97 52 65 A

- > Feinstufige Pressdruckeinstellung auf unterschiedliche Leiterquerschnitte mittels Stellrad; Mit Tabelle zur Ermittlung der Einstellwerte; Zange im Kunststoffkoffer mit Schaumstoffeinlage

97 52 65 DG

- > Crimpmaß in Schritten von 0,01 mm einstellbar; Mit digitaler Anzeige der eingestellten Crimpmaße und Möglichkeit der Re-Kalibrierung über RESET-Funktion mit elektronischer Verschleißüberwachung; Einstellung in mm, inch oder vergleichbare Selectorpositionen nach MIL; Mit Tabelle zur Ermittlung der Einstellwerte; Zange im Kunststoffkoffer mit Schaumstoffeinlage und Positionierhilfe zur Aufnahme der Kontakte

97 52 65 DG A

- > Crimpmaß in Schritten von 0,01 mm einstellbar; Mit digitaler Anzeige der eingestellten Crimpmaße und Möglichkeit der Re-Kalibrierung über RESET-Funktion mit elektronischer Verschleißüberwachung; Einstellung in mm, inch oder vergleichbare Selectorpositionen nach MIL; Mit Tabelle zur Ermittlung der Einstellwerte; Zange im Kunststoffkoffer mit Schaumstoffeinlage; Ohne Positionierhilfe

97 59 65 2

- > Universal-Positionierhilfe zur Aufnahme gedrehter Kontakte für den Crimpvorgang; präzise einstellbar auf Länge (20 - 45 mm) und Durchmesser (1 - 8 mm) des Crimpverbinders; universell (Länge und Durchmesser) einstellbare Positionierhilfe zur wiederholgenauen, exakten Ausrichtung des gedrehten Kontaktes in der Crimpzange; lässt sich auf alle handelsüblichen gedrehten Kontakte im Kapazitätsbereich der Vierdorn-Crimpzangen einstellen



97 52 63



97 52 63 DG



97 52 64



97 52 65



97 52 65 A



97 52 65 DG



97 52 65 DG A



97 59 65 2

Universal-Positionierhilfe

Gedrehte Kontakte werden für besonders anspruchsvolle Steckverbindungen z. B. in der Medizin- und Flugtechnik eingesetzt. Höchst verlässliche Crimpverbindungen können nur mit absolut präzise arbeitenden Zangen erreicht werden, die die erforderliche Crimptiefe im Bereich von 1/100 mm einhalten.



Standard-Positionierer



Multifunktionelle Digitalanzeige, Einstellung in mm, inch oder vergleichbare Selectorposition nach MIL



Artikel-Nr.	EAN	↔ mm		Zange	Griffe	Anwendung	Kapazität mm ²	AWG	g
97 52 63	050148	180		verchromt	mit Mehrkomponenten-Hüllen	gedrehte Kontakte	0,08 - 2,5	28 - 13	388
97 52 63 DG	063209	195		verchromt	mit Mehrkomponenten-Hüllen	gedrehte Kontakte	0,08 - 2,5	28 - 13	388
97 52 64	044093	180		verchromt	mit Mehrkomponenten-Hüllen	gedrehte Kontakte	0,08 - 2,5	28 - 13	424
97 52 65	045236	230		verchromt	mit Mehrkomponenten-Hüllen	gedrehte Kontakte (z. B. von Harting; Ilme; Phoenix; Amphenol; Walther; HTS; Contact; Weidmüller)	0,14 - 6	25 - 10	676
97 52 65 A	071594	250		verchromt	mit Mehrkomponenten-Hüllen	gedrehte Kontakte (z. B. von Harting; Ilme; Phoenix; Amphenol; Walther; HTS; Contact; Weidmüller)	0,14 - 6	25 - 10	604
97 52 65 DG	063216	250		verchromt	mit Mehrkomponenten-Hüllen	gedrehte Kontakte (z. B. von Harting; Ilme; Phoenix; Amphenol; Walther; HTS; Contact; Weidmüller)	0,14 - 6	25 - 10	633
97 52 65 DG A	071990	250		verchromt	mit Mehrkomponenten-Hüllen	gedrehte Kontakte (z. B. von Harting; Ilme; Phoenix; Amphenol; Walther; HTS; Contact; Weidmüller)	0,14 - 6	25 - 10	633
97 59 65 2	071600	Universal-Positionierhilfe für 97 52 65 / 97 52 65 A / 97 52 65 DG / 97 52 65 DG A							

Selbsteinstellende Crimpzangen für Aderendhülsen

mit Seiteneinführung

► Geringere Griffweite

- > Zum Verpressen von Aderendhülsen nach DIN 46228 Teil 1 + 4
- > Selbsteinstellende Anpassung auf die gewünschte Aderendhülsegröße
- > Gleichbleibend hohe Crimpqualität durch Zwangssperre (entriegelbar)
- > Crimpdruck ist werkseitig präzise eingestellt (kalibriert)
- > Kraftverstärkung durch Kniehebel für ermüdungsarmes Arbeiten
- > Hoher Bedienkomfort durch handliche Bauform und geringes Gewicht
- > Chrom-Vanadin-Elektrostahl in Sondergüte, ölgehärtet



Das Wechseln der Crimpkapazität von 10 mm² auf 16 mm² erfolgt durch ein einfaches Umschalten.

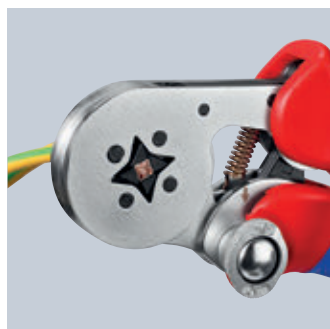

97 53 04



97 53 14



97 55 04



97 55 14

Die kleine Crimpzange für Aderendhülsen mit zwei großen Vorteilen für den Anwender:

- > Automatische Selbsteinstellung auf die verwendete Aderendhülse: Das entlastet den Fachmann und bietet sicheres, zuverlässiges und schnelles Vercrimpen
- > Erweiterte Anwendungsbereiche

Artikel-Nr.	EAN	↔ mm			Zange	Griffe	Anwendung	Kapazität mm ²	AWG	g
97 53 04	028017	180			brüniert	mit Mehrkomponenten-Hüllen	Aderendhülsen	0,08 - 10 / 16	28 - 5	459
97 53 14	041474	180			brüniert	mit Mehrkomponenten-Hüllen	Aderendhülsen	0,08 - 10	28 - 7	445
97 55 04	084853	180			verchromt	mit Mehrkomponenten-Hüllen	Aderendhülsen	0,08 - 10 / 16	28 - 5	459
97 55 14	084860	180			verchromt	mit Mehrkomponenten-Hüllen	Aderendhülsen	0,08 - 10	28 - 7	445
97 59 30	053965	Zugfeder								
97 59 31	053972	Zugfeder								

KNIPEX Twistor16®

Selbsteinstellende Crimpzange für Aderendhülsen

mit drehbarem Crimpkopf

- > Zum Verpressen von Aderendhülsen nach DIN 46228 Teil 1 + 4
- > Quadratisches Crimpprofil, großer Kapazitätsbereich von 0,14 bis 16 mm²
- > 360° drehbarer Crimpkopf; mit 8 fühlbaren Rastpositionen
- > Selbsteinstellende Anpassung auf die gewünschte Aderendhülsegröße: keine Crimpfehler durch Verwendung des falschen Crimpeinsatzes oder einer falschen Einstellung
- > Verpressung von Twin-Aderendhülsen bis 2 x 6 mm² möglich
- > Schlanker Kopf für optimale Zugänglichkeit
- > Gleichbleibend hohe Crimpqualität durch Zwangssperre (entriegelbar)
- > Günstige Übersetzungsverhältnisse durch Kniehebel-Mechanik
- > Crimpdruck ist werkseitig präzise eingestellt (kalibriert), nachstellbar
- > Hoher Bedienkomfort durch handliche Bauform und geringes Gewicht
- > Chrom-Vanadin-Elektrostahl in Sondergüte, ölgehärtet



97 53 18

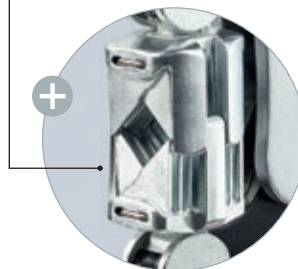

Um 360° drehbarer Crimpkopf



360° drehbarer Crimpkopf für beste Zugänglichkeit auch unter beengten Verhältnissen



97 90 13

360°-Rundum-Sorglos: KNIPEX Twistor16® mit Zubehör im praktischen TANOS MINI-systemainer®



Twin-Aderendhülsen bis 2 x 6 mm² können ohne Umstellung verpresst werden



Einmalig flexibel: Verbinder können aus nahezu jeder Position in den drehbaren Crimpkopf eingeführt werden



Artikel-Nr.	EAN 4003773-	↔ mm		Zange	Griffe	Anwendung	Kapazität mm ²	AWG	△ g	
97 53 18	082729	240		MM	verchromt	mit Mehrkomponenten-Hüllen	Aderendhülsen	0,14 - 16	26 - 5	478

Selbsteinstellende Crimpzangen für Aderendhülsen

mit Fronteinführung

- > Zum Verpressen von Aderendhülsen nach DIN 46228 Teil 1 + 4
- > Selbsteinstellende Anpassung auf die gewünschte Aderendhülsegröße: keine Crimpfehler durch Verwendung des falschen Crimpeinsatzes
- > Frontale Einführung der Aderendhülsen in das Werkzeug
- > Gleichbleibend hohe Crimpqualität durch Zwangssperre (entriegelbar)
- > Crimpdruck ist werkseitig präzise eingestellt (kalibriert), nachstellbar
- > Kraftverstärkung durch Kniehebel für ermüdungsarmes Arbeiten
- > Hoher Bedienkomfort durch handliche Bauform und geringes Gewicht
- > Chrom-Vanadin-Elektrostahl in Sondergüte, ölgehärtet

97 53 08

- > Verpressung von 0,08 bis 10,0 mm² in einem Profil; Aderendhülsen bis 2,5 mm² können parallel von der Seite zugeführt werden; Insbesondere passend für alle Twin-Aderendhülsen bis 2 x 4 mm² oder 2 x AWG 10

97 53 09

- > Verpressung von 0,08 bis 10,0 mm² und 16,0 mm² in einem Profil; Mit Wahlhebel zur Einstellung des Crimpbereichs 0,08 bis 10 oder 16,0 mm²; Insbesondere passend für alle Twin-Aderendhülsen bis 2 x 6 mm² oder 2 x AWG 8



97 53 08



97 53 09

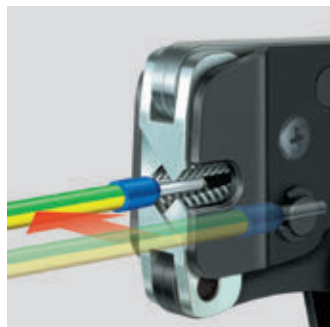

97 53 08: Einführen von Aderendhülsen parallel von der Seite bis 2,5 mm² z. B. unter beengten Platzverhältnissen

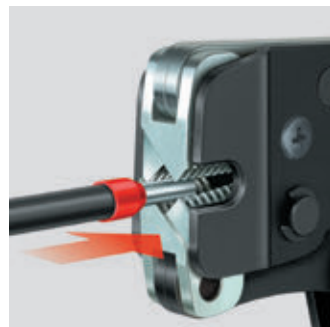

Frontales Einführen von Aderendhülsen z. B. in Schaltschranken



Vierkant-Crimp

Die Crimpzange für Aderendhülsen mit drei großen Vorteilen für den Anwender:

- > Automatische Selbsteinstellung auf die verwendete Aderendhülse: Das entlastet den Fachmann und bietet sicheres, zuverlässiges und schnelles Vercrimpen.
- > Anwendungsbereich auch für große Querschnitte: Vierkant-Crimpung 0,08 bis 10 + 16 mm²
- > Fronteinführung: erleichtert schwierige Arbeitssituationen unter beengten Platzverhältnissen.

Artikel-Nr.	EAN 4003773-	↔ mm		Zange	Griffe	Anwendung	Kapazität mm ²	AWG	Δ g
97 53 08	040187	190		brüniert	mit Mehrkomponenten-Hüllen	Aderendhülsen	0,8 - 10	28 - 7	477
97 53 09	044550	190		brüniert	mit Mehrkomponenten-Hüllen	Aderendhülsen	0,08 - 10 / 16	28 - 5	486
97 59 30	053965	Zugfeder							
97 59 31	053972	Zugfeder							

Crimpzangen für Miniaturstecker

Parallelcrimp

- > Parallele Crimpbackenführung, um den besonders hohen Anforderungen kleiner Verbinder gerecht zu werden
- > Gleichbleibend hohe Crimpqualität durch Präzisionseinsätze und Zwangssperre (entriegelbar)
- > Crimpdruck ist werkseitig präzise eingestellt (kalibriert), nachstellbar
- > Kraftverstärkung durch Kniehebel für ermüdungsarmes Arbeiten
- > Crimpzangen für andere Miniaturstecker wie z. B. HD 22; Modu IV; Micro Timer; ... auf Anfrage
- > Chrom-Vanadin-Elektrostahl in Sondergüte, ölgehärtet



97 54 24



97 54 25

97 54 26



97 54 27

Artikel-Nr.	EAN 4003773-	↔ mm		Zange	Griffe	Anwendung	Kapazität mm ²	AWG	g
97 54 24	060215	190		brüniert	mit Mehrkomponenten- Hüllen	D-Sub-; HD 20-; HDE-Stecker	0,03 - 0,56	32 - 20	305
97 54 25	079859	190		brüniert	mit Mehrkomponenten- Hüllen	Zum Vercrimpen von Steckern der Serie Micro-Fit™ von Molex LLC		30 - 26 / 24 - 22 / 20	305
97 54 26	079866	190		brüniert	mit Mehrkomponenten- Hüllen	Zum Vercrimpen von Steckern der Serie Mini-Fit® von Molex LLC		16 / 18 / 20 - 24	305
97 54 27	079873	190		brüniert	mit Mehrkomponenten- Hüllen	MQS-Stecker ohne Einzelerabdichtung (Seal)	0,25 / 0,35 / 0,5		305

Crimpzangen für Aderendhülsen

mit Trapez-Crimp

- > Zum Verpressen von Aderendhülsen DIN 46228 Teil 1 + 4 im Bereich von 0,25 bis 2,5 mm²
- > Verpressung in gekennzeichneten Trapezprofilen für die sichere Verbindung von Hülse und Leiter
- > Vanadin-Elektrostahl, geschmiedet, ölgehärtet



97 61 145 A



97 68 145 A

Artikel-Nr.	EAN 4003773-	↔ mm		Kopf	Griffe	Kapazität mm ²	AWG	g
97 61 145 A	035558	145		poliert	mit Kunststoff überzogen	0,25 - 2,5	23 - 13	140
97 61 145 F	043980	145		poliert	mit Kunststoff überzogen	0,25 - 2,5	23 - 13	140
97 62 145 A	060154	145		poliert	mit Mehrkomponenten-Hüllen	0,25 - 2,5	23 - 13	170
97 68 145 A	071754	145		poliert	isoliert mit Mehrkomponenten-Hüllen, VDE-geprüft	0,25 - 2,5	23 - 13	175

Crimpzangen für Aderendhülsen

mit Dorn-Crimp

- ▶ Leichte und schlanke Bauweise
- ▶ Auch als VDE-Version
- ▶ Leichtes Crimpen durch optimierte Übersetzung
- > Zum Verpressen von Aderendhülsen nach DIN 46228 Teil 1 + 4 im Bereich von 0,25 bis 16 mm²
- > Verpressung in gekennzeichneten Halbrundprofilen für die sichere Verbindung von Hülse und Leiter
- > Neun besonders tiefe Profile mit konischen Seitenflächen
- > Spezial-Werkzeugstahl, geschmiedet, ölgehärtet



97 71 180



97 72 180



97 78 180



97 78 180 T



Artikel-Nr.	EAN 4003773-	↔ mm		Kopf	Griffe	Anwendung	Kapazität mm ²	AWG	⚖ g
97 71 180	040668	180		poliert	mit Kunststoff überzogen	Aderendhülsen	0,25 - 16	23 - 5	205
97 72 180	060185	180		poliert	mit Mehrkomponenten-Hüllen	Aderendhülsen	0,25 - 16	23 - 5	242
97 78 180	072003	180		⚡ 1000 V poliert	isoliert mit Mehrkomponenten-Hüllen, VDE-geprüft	Aderendhülsen	0,25 - 16	23 - 5	254
97 78 180 T	081531	180		⚡ 1000 V poliert	isoliert mit Mehrkomponenten-Hüllen, VDE-geprüft; mit integrierter isolierter Befestigungsöse zum Anbringen einer Absturzsicherung	Aderendhülsen	0,25 - 16	23 - 5	260

Crimpzange für Aderendhülsen

mit Fronteinführung

- > Zum Verpressen von Aderendhülsen nach DIN 46228 Teil 1 + 4 im Bereich 0,5 bis 6 mm²
- > Vorteilhaft einsetzbar für Arbeiten an schwer zugänglichen Stellen, z. B. in engen und tiefen Schaltschränken
- > Spezial-Werkzeugstahl, geschmiedet, ölgehärtet



97 81 180



Artikel-Nr.	EAN 4003773-	↔ mm			Kopf	Griffe	Anwendung	Kapazität mm ²	AWG	△ g
97 81 180	019794	180			poliert	mit Kunststoff überzogen	Aderendhülsen	0,5 - 6	20 - 10	209



Crimp-Sortimente

für unisolierte Aderendhülsen

- > Im TANOS MINI-systainer® (stabile Kunststoffbox)
- > T-Loc-Verschluss für Einhandbedienung: mit einem Dreh den systainer® öffnen oder schließen und mit einem zweiten systainer® verbinden.
- > Öffnen im verknüpften Zustand: Einfach und schnell auf die Inhalte zugreifen, ohne die Verbindung zu lösen.
- > Zwei stapelbare Kunststoffeinsätze mit je sechs Mulden für Verbinder
- > Mit einem Sortiment Aderendhülsen mit / ohne Kunststoffkragen

97 90 05

- > Mit Aderendhülsenzange 97 71 180; Aderendhülsen ohne Kunststoffkragen

97 90 06

- > Mit Aderendhülsenzange 97 71 180; Aderendhülsen mit Kunststoffkragen

97 90 09

- > Mit selbsteinstellender Crimpzange für Aderendhülsen 97 53 04

97 90 10

- > Mit selbsteinstellender Abisolierzange 12 40 200; mit selbsteinstellender Crimpzange für Aderendhülsen 97 53 04

97 90 12

- > Mit selbsteinstellender Abisolierzange 12 40 200; Mit selbsteinstellender Crimpzange für Aderendhülsen 97 53 08

97 90 13

- > Mit Crimpzange für Aderendhülsen KNIPEX Twistor16® 97 53 18

97 90 14

- > Mit Crimpzange für Aderendhülsen KNIPEX Twistor16® 97 53 18 und automatischer Abisolierzange KNIPEX PreciStrip16 12 52 195

97 90 15

- > Mit Crimpzange für Aderendhülsen 97 53 09 und KNIPEX PreciStrip16® 12 52 195

97 90 16

- > Mit Crimpzange für Aderendhülsen 97 53 09 und selbsteinstellender Abisolierzange 12 40 200

97 90 17

- > Mit Crimpzange für Aderendhülsen 97 53 09 und selbsteinstellender Abisolierzange 12 42 195

97 90 23







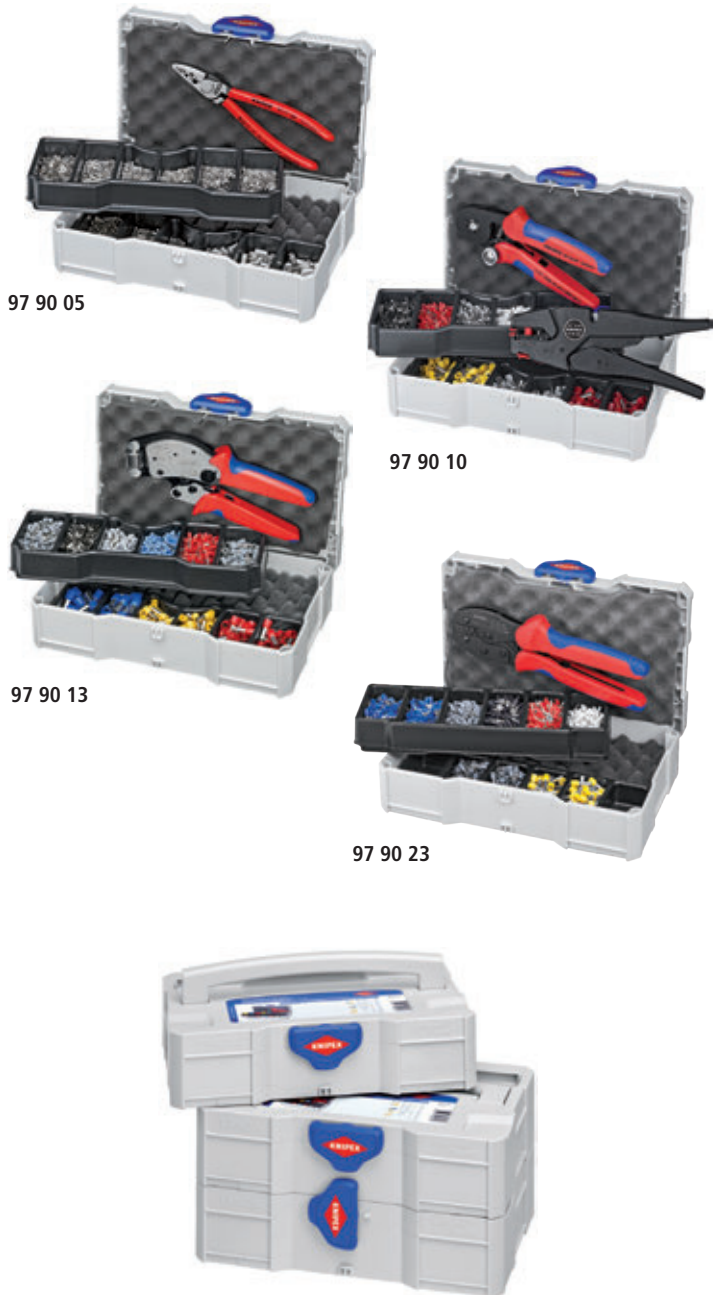



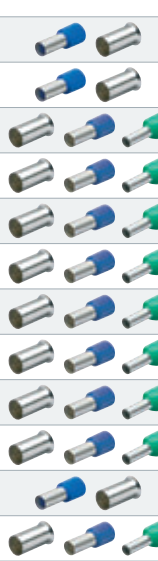

- > Mit Crimpzange PreciForce® 97 52 38 für Aderendhülsen

97 90 24

- > Mit selbstanpassender Universal-Abisolierzange Multistrip 10, 12 42 195; mit selbsteinstellender Crimpzange für Aderendhülsen 97 53 08



Mehrere Boxen können miteinander verknüpft werden

Artikel-Nr.	EAN 4003773-		Zangen	200 x mm ²	150 x mm ²	100 x mm ²	75 x mm ²	50 x mm ²	40 x mm ²	⊕ g
97 90 05	025535		97 71 180	0,5 / 0,75 / 1 / 1,5 / 2,5	4 / 6			10 / 16		930
97 90 06	025542		97 71 180	0,5 / 0,75 / 1 / 1,5	2,5		6	10	16	1000
97 90 09	028574		97 53 04	0,5 / 0,75 / 1 / 1,5 / 2,5		4 / 6		10		1420
97 90 10	046202		12 40 200 97 53 04	0,5 / 0,75 / 1 / 1,5 / 2,5		4 / 6		10		1353
97 90 12	048916		12 40 200 97 53 08	0,5 / 0,75 / 1 / 1,5 / 2,5		4 / 6		10		1427
97 90 13	083474		97 53 18	0,5 / 0,75 / 1 / 1,5	2,5		6	10	16	1270
97 90 14	084884		97 53 18 12 52 195	0,5 / 0,75 / 1 / 1,5	2,5		6	10	16	1450
97 90 15	084877		97 53 09 12 52 195			1,5 / 2,5		6	4	1450
97 90 16	086024		12 40 200 97 53 09	0,5 / 0,75 / 1 / 1,5 / 2,5		4 / 6		10		1450
97 90 17	086031		97 53 09	0,5 / 0,75 / 1 / 1,5 / 2,5		4 / 6		10		1450
97 90 23	062158		97 52 38	0,5 / 0,75 / 1 / 1,5 / 2,5		4 / 6				1226
97 90 24	062394		97 53 08	0,5 / 0,75 / 1 / 1,5 / 2,5		4 / 6		10		1348
97 90 00 LE	054009		TANOS MINI-systainer® leer							900

Crimp-Sortimente

für Kabelverbinder

- > Im TANOS MINI-systainer® (stabile Kunststoffbox)
- > T-Loc-Verschluss für Einhandbedienung: mit einem Dreh den systainer® öffnen oder schließen und mit einem zweiten systainer® verbinden.
- > Öffnen im verknüpften Zustand: Einfach und schnell auf die Inhalte zugreifen, ohne die Verbindung zu lösen.
- > Zwei stapelbare Kunststoffeinsätze mit je sechs Mulden für Verbinder
- > Mit einem Sortiment gebräuchlicher Kabelverbinder

97 90 21

- > Mit Crimpzange PreciForce® 97 52 36 (für isolierte Kabelschuhe und Verbinder)

97 90 22

- > Mit selbstanpassender Universal-Abisolierzange Multistrip 10, 12 42 195; mit Crimpzange PreciForce® 97 52 36 (für isolierte Kabelschuhe und Verbinder)

97 90 25

- > Mit Crimpzange 97 22 240

97 90 26

- > Mit Crimpzange 97 32 240



97 90 21



97 90 22



97 90 25



97 90 26

Artikel-Nr.	EAN 4003773-		Zangen	Kabelverbinder			 g
					Anzahl	Kabel mm²	
97 90 21	062134		97 52 36	Flachsteckhülsen, 6,3 x 0,8 mm	25	0,5 - 1	1416
				Kabelschuhe, Ringform, Ø 4 mm	25	1,5 - 2,5	
				Kabelschuhe, Ringform, Ø 5 mm	25	0,5 - 1	
				Kabelschuhe, Ringform, Ø 6 mm	25	0,5 - 1	
				Kabelschuhe, Ringform, Ø 8 mm	25	4 - 6	
				Kabelschuhe, Ringform, Ø 4 mm	25	4 - 6	
				Kabelschuhe, Ringform, Ø 5 mm	25	1,5 - 2,5	
				Kabelschuhe, Ringform, Ø 6 mm	25	1,5 - 2,5	
				Stoßverbinder, isoliert, rot	25	0,5 - 1	
				Stoßverbinder, isoliert, gelb	25	4 - 6	
				Stoßverbinder, isoliert, blau	25	1,5 - 2,5	
				97 90 22	062141		
Kabelschuhe, Ringform, Ø 4 mm	25	1,5 - 2,5					
Kabelschuhe, Ringform, Ø 5 mm	25	0,5 - 1					
Kabelschuhe, Ringform, Ø 4 mm	25	0,5 - 1					
Kabelschuhe, Ringform, Ø 5 mm	25	1,5 - 2,5					
Kabelschuhe, Ringform, Ø 6 mm	25	1,5 - 2,5					
Kabelschuhe, Ringform, Ø 8 mm	25	4 - 6					
Stoßverbinder, isoliert, rot	25	4 - 6					
Stoßverbinder, isoliert, blau	25	0,5 - 1					
Stoßverbinder, isoliert, gelb	25	1,5 - 2,5					
Stoßverbinder, isoliert, gelb	25	4 - 6					
97 90 25	076971		97 22 240				unisolierter Steckverbinder, 6,3 x 0,8 mm
				Flachsteckhülsen, 6,3 x 0,8 mm	25	1 - 2,5	
				Flachstecker, 6,3 x 0,8 mm	25	0,5 - 1	
				Flachsteckhülsen, 6,3 x 0,8 mm	25	1,5 - 2,5	
				Flachstecker, 6,3 x 0,8 mm	25	4 - 6	
				Flachstecker, 6,3 x 0,8 mm	25	0,5 - 1	
				Flachstecker, 6,3 x 0,8 mm	25	1,5 - 2,5	
				Kabelschuhe, Ringform, Ø 4 mm	25	0,5 - 1	
				Kabelschuhe, Ringform, Ø 4 mm	25	1,5 - 2,5	
				Stoßverbinder, isoliert, rot	25	1,5 - 2,5	
				Stoßverbinder, isoliert, blau	25	0,5 - 1	
				Stoßverbinder, isoliert, gelb	25	1,5 - 2,5	
97 90 26	079521		97 32 240	Flachsteckhülsen, 6,3 x 0,8 mm	25	1,5 - 2,5	1420
				Flachsteckhülsen, 6,3 x 0,8 mm	25	4 - 6	
				Flachsteckhülsen, 6,3 x 0,8 mm	25	0,5 - 1	
				Kabelschuhe, Ringform, Ø 4 mm	25	0,5 - 1	
				Kabelschuhe, Ringform, Ø 4 mm	25	1,5 - 2,5	
				Kabelschuhe, Ringform, Ø 5 mm	25	1,5 - 2,5	
				Kabelschuhe, Ringform, Ø 5 mm	25	4 - 6	
				Kabelschuhe, Ringform, Ø 6 mm	25	4 - 6	
				Stoßverbinder, isoliert, rot	25	0,5 - 1	
				Stoßverbinder, isoliert, blau	25	0,5 - 1	
				Stoßverbinder, isoliert, blau	25	1,5 - 2,5	
				Rundsteckhülsen, Ø 4 mm	25	0,5 - 1	
Rundstecker, Ø 4 mm	25	0,5 - 1					
97 90 00 LE	054009	TANOS MINI-systainer® leer					900

Flachsteckhülsen

isoliert

Artikel-Nr.	EAN 4003773-		Breite x Dicke mm ²	Kabel mm ²	AWG	Kennfarbe	
97 99 001	075882	Flachsteckhülsen, isoliert	2,8 x 0,5	0,5 - 1	20 - 17	rot	100
97 99 010	075899	Flachsteckhülsen, isoliert	4,8 x 0,8	0,5 - 1	20 - 17		100
97 99 020	075912	Flachsteckhülsen, isoliert	6,3 x 0,8	0,5 - 1	20 - 17		100
97 99 011	075905	Flachsteckhülsen, isoliert	4,8 x 0,8	1,5 - 2,5	15 - 13	blau	100
97 99 021	075929	Flachsteckhülsen, isoliert	6,3 x 0,8	1,5 - 2,5	15 - 13		100
97 99 030	075943	Flachsteckhülsen, isoliert	7,7 x 0,8	1,5 - 2,5	15 - 13		100
97 99 022	075936	Flachsteckhülsen, isoliert	6,3 x 0,8	4 - 6	11 - 10	gelb	100



97 99 022

Steckverbinder

unisoliert

Artikel-Nr.	EAN 4003773-		Breite x Dicke mm ²	Kabel mm ²	AWG		
97 99 050	075950	Steckverbinder, unisoliert	2,8 x 0,8	0,5 - 1	20 - 17		100
97 99 060	075967	Steckverbinder, unisoliert	4,8 x 0,8	1,5 - 2,5	16 - 14		100
97 99 070	075974	Steckverbinder, unisoliert	6,3 x 0,8	0,5 - 1,5	20 - 15		100
97 99 071	075981	Steckverbinder, unisoliert	6,3 x 0,8	1 - 2,5	17 - 14		100



97 99 050

Flachsteckhülsen mit Abzweig

isoliert

Artikel-Nr.	EAN 4003773-		Breite x Dicke mm ²	Kabel mm ²	AWG	Kennfarbe	
97 99 090	075998	Flachsteckhülsen mit Abzweig, isoliert	6,3 x 0,8	0,5 - 1	20 - 17	rot	100
97 99 091	076001	Flachsteckhülsen mit Abzweig, isoliert	6,3 x 0,8	1,5 - 2,5	15 - 13	blau	100
97 99 092	076018	Flachsteckhülsen mit Abzweig, isoliert	6,3 x 0,8	4 - 6	11 - 10	gelb	100



97 99 091

Flachstecker

isoliert

Artikel-Nr.	EAN 4003773-		Breite x Dicke mm ²	Kabel mm ²	AWG	Kennfarbe	
97 99 110	076025	Flachstecker, isoliert	6,3 x 0,8	0,5 - 1	20 - 17	rot	100
97 99 111	076032	Flachstecker, isoliert	6,3 x 0,8	1,5 - 2,5	15 - 13	blau	100
97 99 112	076049	Flachstecker, isoliert	6,3 x 0,8	4 - 6	11 - 10	gelb	100



97 99 111

Rundsteckhülsen

isoliert

Artikel-Nr.	EAN 4003773-		Stecker Ø mm	Kabel mm ²	AWG	Kennfarbe	
97 99 130	076056	Rundsteckhülsen, isoliert	4,0	0,5 - 1	20 - 17	rot	100
97 99 131	076063	Rundsteckhülsen, isoliert	5,0	1,5 - 2,5	15 - 13	blau	100



97 99 131

Rundstecker

isoliert

Artikel-Nr.	EAN 4003773-		Stecker Ø mm	Kabel mm ²	AWG	Kennfarbe	
97 99 150	076070	Rundstecker, isoliert	4,0	0,5 - 1	20 - 17	rot	100
97 99 151	076087	Rundstecker, isoliert	5,0	1,5 - 2,5	15 - 13	blau	100



97 99 151

Kabelschuhe, Ringform

isoliert

> DIN 46237

Artikel-Nr.	EAN 4003773-		Schrauben Ø mm	Kabel mm ²	AWG	Kennfarbe	
97 99 170	076094	Kabelschuhe, Ringform, isoliert	3,0	0,5 - 1	20 - 17	rot	200
97 99 171	076100	Kabelschuhe, Ringform, isoliert	4,0	0,5 - 1	20 - 17		200
97 99 172	076117	Kabelschuhe, Ringform, isoliert	5,0	0,5 - 1	20 - 17		200
97 99 173	076124	Kabelschuhe, Ringform, isoliert	4,0	1,5 - 2,5	15 - 13	blau	100
97 99 174	076131	Kabelschuhe, Ringform, isoliert	5,0	1,5 - 2,5	15 - 13		100
97 99 175	076148	Kabelschuhe, Ringform, isoliert	6,0	1,5 - 2,5	15 - 13		100
97 99 176	076155	Kabelschuhe, Ringform, isoliert	8,0	1,5 - 2,5	15 - 13		100
97 99 177	076162	Kabelschuhe, Ringform, isoliert	5,0	4 - 6	11 - 10	gelb	100
97 99 178	076179	Kabelschuhe, Ringform, isoliert	6,0	4 - 6	11 - 10		100
97 99 179	076186	Kabelschuhe, Ringform, isoliert	8,0	4 - 6	11 - 10		100
97 99 180	076193	Kabelschuhe, Ringform, isoliert	10,0	4 - 6	11 - 10		100



97 99 170

Quetschkabelschuhe

> DIN 46234

Artikel-Nr.	EAN 4003773-		Schrauben Ø mm	Kabel mm ²	AWG	
97 99 210	076209	Quetschkabelschuhe	3,0	0,5 - 1	20 - 17	200
97 99 211	076216	Quetschkabelschuhe	4,0	0,5 - 1	20 - 17	200
97 99 212	076223	Quetschkabelschuhe	5,0	0,5 - 1	20 - 17	200
97 99 213	076230	Quetschkabelschuhe	4,0	1,5 - 2,5	15 - 13	100
97 99 214	076247	Quetschkabelschuhe	5,0	1,5 - 2,5	15 - 13	100
97 99 215	076254	Quetschkabelschuhe	6,0	1,5 - 2,5	15 - 13	100
97 99 216	076261	Quetschkabelschuhe	8,0	1,5 - 2,5	15 - 13	100
97 99 217	076278	Quetschkabelschuhe	5,0	4 - 6	11 - 10	100
97 99 218	076285	Quetschkabelschuhe	6,0	4 - 6	11 - 10	100
97 99 219	076292	Quetschkabelschuhe	8,0	4 - 6	11 - 10	100
97 99 220	076308	Quetschkabelschuhe	10,0	4 - 6	11 - 10	100



97 99 210

Stoßverbinder mit Schrumpfschlauchisolation

Artikel-Nr.	EAN 4003773-		Kabel mm ²	AWG	Kennfarbe	
97 99 250	076315	Stoßverbinder mit Schrumpfschlauchisolation	0,75 - 1	20 - 18	rot	100
97 99 251	076322	Stoßverbinder mit Schrumpfschlauchisolation	1,5 - 2,5	15 - 13	blau	100
97 99 252	076339	Stoßverbinder mit Schrumpfschlauchisolation	4 - 6	11 - 10	gelb	100



97 99 252

Stoßverbinder, isoliert

Artikel-Nr.	EAN 4003773-		Kabel mm ²	AWG	Kennfarbe	
97 99 270	076346	Stoßverbinder, isoliert	0,75 - 1	20 - 18	rot	100
97 99 271	076353	Stoßverbinder, isoliert	1,5 - 2,5	15 - 13	blau	100
97 99 272	076360	Stoßverbinder, isoliert	4 - 6	11 - 10	gelb	100



97 99 272

Stoßverbinder, unisoliert

> DIN 46341-B

Artikel-Nr.	EAN 4003773-		Kabel mm ²	AWG	
97 99 290	076377	Stoßverbinder, unisoliert	0,75 - 1	20 - 18	200
97 99 291	076384	Stoßverbinder, unisoliert	1,5 - 2,5	15 - 13	200
97 99 292	076391	Stoßverbinder, unisoliert	4 - 6	11 - 10	100
97 99 293	076407	Stoßverbinder, unisoliert	10	7	100



97 99 290

Aderendhülsen mit Kunststoffkragen

Artikel-Nr.	EAN 4003773-		↔ mm	Kabel mm ²	AWG	Kennfarbe	
97 99 330	076414	Aderendhülsen mit Kunststoffkragen	14,0	0,5	20	weiß	200
97 99 331	076421	Aderendhülsen mit Kunststoffkragen	14,0	0,75	18	grau	200
97 99 335	076469	Aderendhülsen mit Kunststoffkragen	17,0	4	11	grau	200
97 99 332	076438	Aderendhülsen mit Kunststoffkragen	14,0	1	17	rot	200
97 99 333	076445	Aderendhülsen mit Kunststoffkragen	14,0	1,5	15	schwarz	200
97 99 334	076452	Aderendhülsen mit Kunststoffkragen	14,0	2,5	13	blau	200
97 99 336	076476	Aderendhülsen mit Kunststoffkragen	20,0	6	10	gelb	100
97 99 337	076483	Aderendhülsen mit Kunststoffkragen	22,0	10	7	rot	100
97 99 338	076490	Aderendhülsen mit Kunststoffkragen	24,0	16	5	blau	100
97 99 339	076506	Aderendhülsen mit Kunststoffkragen	30,0	25	3	gelb	50
97 99 350	076513	Aderendhülsen mit Kunststoffkragen	16,0	0,5	20	weiß	200
97 99 351	076520	Aderendhülsen mit Kunststoffkragen	16,0	0,75	18	grau	200
97 99 352	076537	Aderendhülsen mit Kunststoffkragen	16,0	1	17	rot	200
97 99 353	076544	Aderendhülsen mit Kunststoffkragen	16,0	1,5	15	schwarz	200
97 99 354	076551	Aderendhülsen mit Kunststoffkragen	16,0	2,5	13	blau	200
97 99 355	076568	Aderendhülsen mit Kunststoffkragen	20,0	4	11	grau	200
97 99 356	076575	Aderendhülsen mit Kunststoffkragen	26,0	6	10	gelb	100
97 99 357	076582	Aderendhülsen mit Kunststoffkragen	28,0	10	7	rot	100
97 99 358	076599	Aderendhülsen mit Kunststoffkragen	28,0	16	5	blau	100
97 99 359	076605	Aderendhülsen mit Kunststoffkragen	32,0	25	3	gelb	50



97 99 353



97 99 336

Twin-Aderendhülsen mit Kunststoffkragen

Artikel-Nr.	EAN 4003773-		↔ mm	Kabel mm ²	AWG	Kennfarbe	
97 99 370	076612	Twin-Aderendhülsen mit Kunststoffkragen	15,0	2 x 0,5	2 x 20	weiß	200
97 99 371	076629	Twin-Aderendhülsen mit Kunststoffkragen	16,0	2 x 0,75	2 x 18	grau	200
97 99 372	076636	Twin-Aderendhülsen mit Kunststoffkragen	15,0	2 x 1	2 x 17	rot	200
97 99 373	076643	Twin-Aderendhülsen mit Kunststoffkragen	18,0	2 x 1,5	2 x 15	schwarz	200
97 99 374	076650	Twin-Aderendhülsen mit Kunststoffkragen	18,0	2 x 2,5	2 x 13	blau	100
97 99 375	076667	Twin-Aderendhülsen mit Kunststoffkragen	23,0	2 x 4	2 x 11	grau	100
97 99 376	076674	Twin-Aderendhülsen mit Kunststoffkragen	26,0	2 x 6	2 x 10	gelb	50
97 99 377	076681	Twin-Aderendhülsen mit Kunststoffkragen	24,0	2 x 10	2 x 7	rot	50
97 99 378	076698	Twin-Aderendhülsen mit Kunststoffkragen	29,0	2 x 16	2 x 5	blau	25



97 99 374

Aderendhülsen, unisoliert

> DIN 46228-1

Artikel-Nr.	EAN 4003773-		↔ mm	Kabel mm ²	AWG	
97 99 390	076704	Aderendhülsen, unisoliert	6,0	0,5	20	200
97 99 391	076711	Aderendhülsen, unisoliert	6,0	0,75	18	200
97 99 392	076728	Aderendhülsen, unisoliert	6,0	1	17	200
97 99 393	076735	Aderendhülsen, unisoliert	7,0	1,5	15	200
97 99 394	076742	Aderendhülsen, unisoliert	7,0	2,5	13	200
97 99 395	076759	Aderendhülsen, unisoliert	9,0	4	11	200
97 99 396	076766	Aderendhülsen, unisoliert	12,0	6	10	100
97 99 397	076773	Aderendhülsen, unisoliert	12,0	10	7	100
97 99 398	076780	Aderendhülsen, unisoliert	12,0	16	5	100
97 99 399	076797	Aderendhülsen, unisoliert	12,0	25	3	50



97 99 390

Sortimentsboxen

Markenhülsen aus Produktion „made in Germany“

► Praktische Streudose, stapelbar und wiederverschließbar

- > Handliche, durchsichtige Streudose
- > Drehbarer Deckel mit Öffnung zur Entnahme einzelner Aderendhülsen
- > Format: Ø 90 mm, Höhe 44 mm



97 99 905



97 99 908



97 99 910

Artikel-Nr.	EAN 4003773-	Anzahl	Kabel mm ²	AWG	Länge Crimpbereich	↔ mm	Kennfarbe	Größe	⚖ g
Mit isolierten Aderendhülsen, bestückt mit Aderendhülsen nach DIN Farbcode									
97 99 905	082446								70
		30	0,25	24	6,0	10,0		Ø 90 x 44	
		30	0,34	22	6,0	10,0		Ø 90 x 44	
		30	0,5	20	8,0	14,0	weiß	Ø 90 x 44	
		30	0,75	18	8,0	14,0	grau	Ø 90 x 44	
		30	1	17	8,0	14,0	rot	Ø 90 x 44	
97 99 906	082453								95
		50	0,5	20	8,0	14,0	weiß	Ø 90 x 44	
		100	0,75	18	8,0	14,0	grau	Ø 90 x 44	
		100	1	17	8,0	14,0	rot	Ø 90 x 44	
		100	1,5	15	8,0	14,0	schwarz	Ø 90 x 44	
		50	2,5	13	8,0	14,0	blau	Ø 90 x 44	
97 99 907	082460								90
		50	4	11	10,0	17,0	grau	Ø 90 x 44	
		20	6	10	12,0	20,0	gelb	Ø 90 x 44	
		20	10	7	12,0	22,0	rot	Ø 90 x 44	
		10	16	5	12,0	24,0	blau	Ø 90 x 44	
Mit Twin-Aderendhülsen, bestückt mit Aderendhülsen nach DIN Farbcode									
97 99 908	082477								95
		50	2 x 0,75	2 x 18	8,0	16,0	grau	Ø 90 x 44	
		50	2 x 1	2 x 17	8,0	15,0	rot	Ø 90 x 44	
		50	2 x 1,5	2 x 15	10,0	18,0	schwarz	Ø 90 x 44	
		50	2 x 2,5	2 x 13	9,0	18,0	blau	Ø 90 x 44	
97 99 909	082484								85
		20	4	2 x 11	12,0	23,0	grau	Ø 90 x 44	
		10	2 x 6	2 x 10	12,0	24,0	gelb	Ø 90 x 44	
		10	2 x 10	2 x 7	12,0	24,0	rot	Ø 90 x 44	
		5	2 x 16	2 x 5	16,0	29,0	blau	Ø 90 x 44	
Mit unisolierten Aderendhülsen, bestückt mit unisolierten Aderendhülsen									
97 99 910	082491								145
		500	0,5	20		6,0		Ø 90 x 44	
		500	0,75	18		6,0		Ø 90 x 44	
		400	1	17		6,0		Ø 90 x 44	
		300	1,5	15		7,0		Ø 90 x 44	
		200	2,5	13		7,0		Ø 90 x 44	
97 99 911	082507								140
		150	4	11		9,0		Ø 90 x 44	
		75	6	10		12,0		Ø 90 x 44	
		75	10	7		12,0		Ø 90 x 44	
		50	16	5		12,0		Ø 90 x 44	

F-Kompressionsstecker

- > Geeignet für Koaxialkabel mit 7 mm Außendurchmesser und Dielektrikum ab 4,7 mm Durchmesser (alle gängigen Koaxialkabel mit Ø 1,1 mm Innenleiter)
- > Nitin-6™-Beschichtung sorgt für hervorragenden Schutz gegen Umwelteinflüsse
- > Wasserdicht (8 h / 30 m Wassertiefe), ideal zur Verbindung an LNB und Außenantennen
- > Passend für KNIPEX-Kompressionswerkzeug 97 40 20
- > 10 Stück Cablecon F-Kompressionsstecker im Klappblister



97 99 500

Artikel-Nr.	EAN 4003773-	
97 99 500	082378	10



Isolierte Werkzeuge

BOHNER CUT STEEL

KNIPEX

1000V



Zangen	198
Präzisions-Pinzetten	212
Kabelscheren	212
Kabelschneider	215
Drahtseil- und Kabelscheren	217
Crimpzangen für Aderendhülsen	218
Schlüssel	219
Schraubendreher	222
Steckschlüsseleinsätze	226
Quergriffe	226
Umschaltknarren	226
Drehmomentschlüssel	229
Kabelmesser	230
Abmantelungsmesser	230
Zangen aus Kunststoff	231
Klammer aus Kunststoff	232
Aufsteck-Tüllen	232
Selbstklemm-Tüllen	232
Elektriker-Handschuhe	232
Abdecktücher	233
Standmatten	233
PUK®-Säge	233
Werkzeugsortimente	234





Spannungsprüfung
jeder Zange
mit 10.000 V AC.

Isolierte Werkzeuge sind Vertrauenssache

Profis vertrauen ihrem Werkzeug. Bei der Arbeit an elektrischen Anlagen ist dieses Vertrauen lebenswichtig. Hier hält der Fachmann mit der Zange immer auch seine Gesundheit in der Hand. Unsere isolierten Werkzeuge erfüllen darum nicht nur alle gesetzlichen Anforderungen. Sie bieten darüber hinaus größtmögliche Sicherheit, Verlässlichkeit und Leistung.





Prüfung der Haftfähigkeit der VDE-Hüllen mit 500 N.



Druckprüfung bei 70°C.



Kälteschlagprüfung bei -25°C.



Prüfung der elektrischen Isoliereigenschaften.

Von Normen geregelt

Nur der ausgebildete Fachmann darf an spannungsführenden Anlagen arbeiten. Dabei gelten strenge Arbeitssicherheits-Standards, wie die deutsche DIN VDE 0105 oder die internationalen EN 50110 sowie IEC 60364. In jedem Fall muss er Sonderwerkzeug einsetzen, das speziell für diese Arbeiten hergestellt und geprüft wird. Welchen Anforderungen Werkzeuge für Arbeiten unter Spannung genügen müssen, bestimmt die DIN EN / IEC 60900. KNIPEX-Werkzeuge, die das Sonderzeichen **1000 V** tragen, sind für Arbeiten bis 1000 V AC zugelassen.

Garantiert einzeln geprüft

Jedes isolierte Werkzeug wird Stück für Stück einer Durchschlagprüfung mit 10.000 V AC unterzogen, bevor wir es auf den Weg zum Handel bringen. Das bedeutet, Arbeiten im Bereich bis 1.000 V AC haben einen Sicherheitspuffer vom zehnfachen der erlaubten Höchstgrenze. In weiteren Verfahren wird die Zuverlässigkeit der Isolation gegenüber Hitze, Kälte, Zug- und Schlagkraft geprüft. Dass alle VDE-Kriterien erfüllt werden, garantieren neben dem KNIPEX-Qualitätssicherungsteam externe Institute und Prüfstellen, etwa der VDE. Diesen Aufwand betreiben wir für den Anwender. Er vertraut unseren Zangen Tag für Tag sein Wohlergehen an. Dafür wollen wir ihm jederzeit höchstmögliche Sicherheit bieten. Zu dieser Verantwortung stehen wir mit unserem Namen auf der Isolierung der KNIPEX-Werkzeuge.

Stark unter der Isolation

Die Isolation gibt Sicherheit im Umgang mit elektrischen Anlagen. Aber sie schneidet, greift oder crimpt nicht. Zur Gesamtqualität der isolierten Werkzeuge gehören daher auch die mechanischen Eigenschaften des Grundwerkzeugs, wie Schneidleistung, Präzision und Stabilität.

Bei unseren isolierten Zangen können sich die Anwender auf die Qualität und Belastbarkeit von Produkten aus der KNIPEX-Fertigung verlassen. Für die von uns isolierten Schraubwerkzeuge verwenden wir Grundwerkzeuge von bewährten Lieferanten, deren Qualität wir regelmäßig streng kontrollieren. Auf diese doppelte Verlässlichkeit von Werkzeug und Isolation kann der Fachmann vertrauen.

Beachten Sie immer die geltenden Bestimmungen und befolgen Sie die unten stehenden Sicherheitshinweise:

- > Transportieren Sie Ihr Werkzeug für Arbeiten unter Spannung so, dass Schäden an der Isolation vermieden werden.
- > Prüfen Sie vor jedem Gebrauch, ob die Isolation unbeschädigt ist; defektes Werkzeug muss ausgemustert werden.
- > Halten Sie Ihr isoliertes Werkzeug sauber und trocken.
- > Bei der Arbeit mit schneidenden Zangen oder bei Arbeiten über Kopf sollten Sie eine Schutzbrille tragen.
- > Tragen Sie bei AuS immer eine Schutzbrille oder einen Gesichtsschutz.
- > Achten Sie auf Sauberkeit und Ordnung an dem Arbeitsplatz, wo Sie unter Spannung arbeiten.
- > Benutzen Sie – vor allem bei engem Arbeitsraum – Schutzkleidung und Schutzausrüstungen (z. B. Elektrikerhandschuhe, Abdecktücher, Schutzhüllen).
- > Verwenden Sie nur Werkzeug mit passenden Abmessungen. Das verhindert ein Abrutschen am Werkstück und ungewollten Kontakt mit nicht isolierten Teilen.
- > Achten Sie darauf, dass gelöste Teile und abgeschnittene Leiterenden nicht auf spannungsführende Teile fallen.

Kombizangen

Chrom-Vanadin

- > Für härteste Beanspruchung
- > Mit Greifzonen für Flach- und Rundmaterial für vielseitigen Einsatz
- > Mit Schneiden für weichen und harten Draht sowie Pianodraht
- > Lange Schneiden für dickere Kabel
- > Schneiden zusätzlich induktiv gehärtet, Schneidhärte ca. 64 HRC
- > Besonders verschleißfeste Greifbacken, Härte der Greifbacken ca. 53 HRC
- > Chrom-Vanadin-Hochleistungsstahl, geschmiedet, mehrstufig ölgehärtet
- > DIN ISO 5746, DIN EN 60900, IEC 60900



01 06 160

Artikel-Nr.	EAN	↔ mm	Zange	Kopf	Griffe	Schneidkapazitäten				g
						Ø mm	Ø mm	Ø mm	mm ²	
01 06 160	4003773	160	verchromt	verchromt	isoliert mit Mehrkomponenten-Hüllen, VDE-geprüft	2,0	1,5	10,0	16	220
01 06 190	040415	190				2,5	2,0	13,0	25	320

Kraft-Kombizangen

- ▶ 35 % Kraftersparnis gegenüber herkömmlichen Kombizangen
- ▶ Mit Schneiden (Härte ca. 63 HRC) für den harten Einsatz

- > Leichteres Arbeiten durch optimierte Übersetzung
- > Leichter schneiden, kraftvoll greifen, biegen und ziehen
- > Lange Schneiden für dickere Kabel
- > Mit Greifzonen für Flach- und Rundmaterial für vielseitigen Einsatz
- > Schneidkopf: Spezial-Werkzeugstahl in Sondergüte, geschmiedet, ölgehärtet
- > DIN ISO 5746, DIN EN 60900, IEC 60900



02 06 180



02 07 225

Artikel-Nr.	EAN	↔ mm	Zange	Kopf	Griffe	Schneidkapazitäten				g
						Ø mm	Ø mm	Ø mm	mm ²	
02 06 180	010012	180				2,5	2,0	11,5	16	247
02 06 200	010029	200	verchromt	verchromt	isoliert mit Mehrkomponenten-Hüllen, VDE-geprüft	2,8	2,2	13,0	25	343
02 06 225	010036	225				3,0	2,5	14,0	25	425
02 07 200	022299	200	verchromt	verchromt	tauchisoliert, VDE-geprüft	2,8	2,2	13,0	25	380
02 07 225	022305	225				3,0	2,5	14,0	25	486

Kombizangen

- > Mit Greifzonen für Flach- und Rundmaterial für vielseitigen Einsatz
- > Mit Schneiden für weichen und harten Draht
- > Lange Schneiden für dickere Kabel
- > Schneiden zusätzlich induktiv gehärtet, Schneidhärte ca. 60 HRC
- > Spezial-Werkzeugstahl, geschmiedet, mehrstufig ölgehärtet
- > DIN ISO 5746, DIN EN 60900, IEC 60900

03 06 180 T*

- > Zange mit Befestigungsöse zum Anbringen einer Absturzsicherung

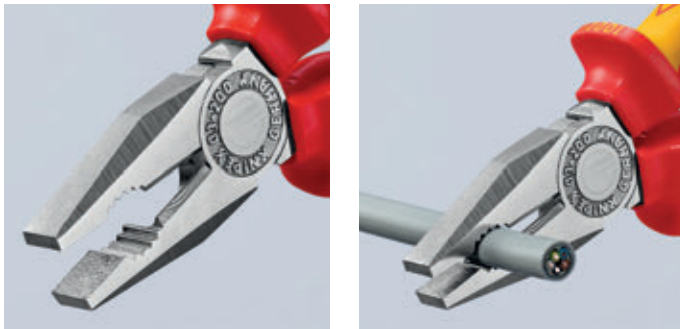

03 06 180



03 06 180 T



03 07 200

Artikel-Nr.	EAN	↔ mm		Zange	Kopf	Griffe	Schneidkapazitäten				
							Ø mm	Ø mm	Ø mm	mm ²	Δ g
03 06 160	4003773	160					3,1	2,0	10,0	16	228
03 06 180	021902	180		verchromt	verchromt	isoliert mit Mehrkomponenten-Hüllen, VDE-geprüft	3,4	2,2	12,0	16	264
03 06 200	021926	180					3,8	2,5	13,0	16	355
03 06 180 T	033776	200									
03 06 180 T	081395	180		verchromt	verchromt	isoliert mit Mehrkomponenten-Hüllen und integrierter Befestigungsöse, VDE-geprüft	3,4	2,2	12,0	16	270
03 07 160	015307	160					3,1	2,0	10,0	16	254
03 07 180	015314	180		verchromt	verchromt	tauchisoliert, VDE-geprüft	3,4	2,2	12,0	16	285
03 07 200	015321	200					3,8	2,5	13,0	16	339
03 07 250	015345	250					3,8	2,5	15,0	25	597



* Weitere Werkzeuge mit Befestigungsöse finden Sie ab Seite 266

Spitz-Kombizangen

Kleine Kraft-Kombizange mit spitzem Maul. Für alle gängigen Installations- und Reparaturarbeiten.

- ▶ Besonders handlich: ideal zum Arbeiten in schwer zugänglichen Arbeitsbereichen dank schlanker Kopfform mit spitz zulaufenden Backen (sehr verdrehsicher)
- ▶ Greiffläche einseitig konvex – zum sicheren Greifen flacher Teile
- ▶ Gefräste Nut im Greifbereich ermöglicht das sichere Halten und Ziehen kleiner Werkstücke wie Nägel, Stifte und Bolzen

- > Die zuverlässige und vielseitige Spitz-Kombizange für unterwegs
- > Leichtes Schneiden dank hochübersetztem Kraftgelenk
- > Mit Schneiden für weichen, mittelharten und harten Draht
- > Lange Haltbarkeit und stabile Spitzen
- > Geschmiedet aus Spezial-Werkzeugstahl in Sondergüte, mehrstufig ölgehärtet
- > DIN ISO 5746, DIN EN 60900, IEC 60900

08 26 145 T*

- > Zange mit Befestigungsöse zum Anbringen einer Absturzsicherung



08 26 145



08 26 145 T

Artikel-Nr.	EAN 4003773	↔ mm	1000 V	Zange	Kopf	Griffe	Schneidkapazitäten				g
							Ø mm	Ø mm	Ø mm	mm ²	
08 26 145	079361	145	1000 V	verchromt	verchromt	isoliert mit Mehrkomponenten-Hüllen, VDE-geprüft	3,0	2,0	8,0	16	145
08 26 145 T	081401	145	1000 V	verchromt	verchromt	isoliert mit Mehrkomponenten-Hüllen und integrierter Befestigungsöse, VDE-geprüft	3,0	2,0	8,0	16	155

Abisolierzangen

universal

- > Für ein-, mehr- und feindrähtige Leiter mit Kunststoff- oder Gummiisolation max. Ø 5 mm oder 10 mm² Leiterquerschnitt
- > Einfache Verstellung auf den gewünschten Draht- oder Litzendurchmesser durch Rändelschraube und Kontermutter
- > Spezial-Werkzeugstahl, geschmiedet, ölgehärtet
- > DIN EN 60900, IEC 60900

11 06 160 T

- > Zange mit Befestigungsöse zum Anbringen einer Absturzsicherung



11 06 160



11 07 160

Artikel-Nr.	EAN 4003773-	↔ mm	1000 V	Zange	Kopf	Griffe	Abisolierwerte			g
							Ø mm	mm ²	AWG	
11 06 160	021933	160	1000 V	verchromt	verchromt	isoliert mit Mehrkomponenten-Hüllen, VDE-geprüft	5,0	10	7	200
11 06 160 T	081418	160	1000 V	verchromt	verchromt	isoliert mit Mehrkomponenten-Hüllen und integrierter Befestigungsöse, VDE-geprüft	5,0	10	7	180
11 07 160	015499	160	1000 V	verchromt	verchromt	tauchisoliert, VDE-geprüft	5,0	10	7	180
11 17 160	015505	160	1000 V	verchromt	verchromt	tauchisoliert, VDE-geprüft	5,0	10	7	181
11 09 01	052326	Ersatzteil-Set (Schraube und Mutter)								

KNIPEX StriX®

Abisolierzangen mit Kabelschere Zwei Funktionen in einer Zange

- > Für ein-, mehr- und feindrähtige Leiter mit Kunststoff- oder Gummiisolation max. Ø 5 mm oder 10 mm² Leiterquerschnitt
- > Abstufung in der Backe als optische Orientierungshilfe zum Abisolieren konstanter Längen (11 mm und 16 mm)
- > Einfache Verstellung auf den gewünschten Draht- oder Litzendurchmesser durch Rändelschraube und Kontermutter
- > Scherschneide zum Schneiden von Cu- und Al-Kabeln bis Ø 15 mm (5 x 2,5 mm²)
- > Schneiden zusätzlich induktiv gehärtet
- > Schlanke Bauform für gute Zugänglichkeit
- > Geschraubtes Gelenk: präziser, spielfreier Gang der Zange
- > Spezial-Werkzeugstahl in Sondergüte, geschmiedet, mehrstufig ölgehärtet

13 66 180 T*

- > Zange mit Befestigungsöse zum Anbringen einer Absturzsicherung



13 66 180



13 66 180 T



Induktiv gehärtete Präzisionsschneide

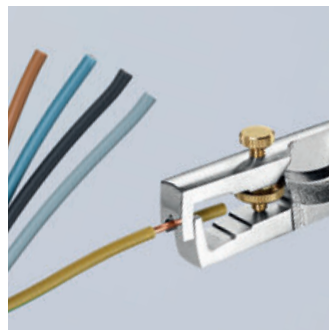

Längenmarkierung: Profilierung der Innenseite unterstützt beim wiederholten Abisolieren gängiger Längen (11 mm und 16 mm)

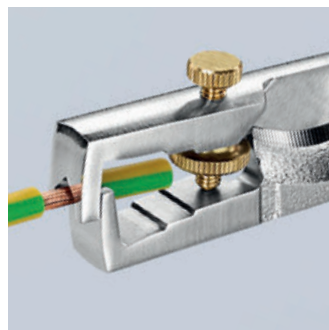
Induktiv gehärtete Scherschneide mit Präzisionsschliff zum quetschfreien Schneiden von Cu- und Al-Kabeln bis Ø 15 mm (5 x 2,5 mm²)

Keine unabsichtliche Verstellung durch Sicherung mit Kontermutter



Artikel-Nr.	EAN 4003773-	↔ mm		Zange	Griffe	Abisolierwerte			Δg g
						Ø mm	mm ²	AWG	
13 66 180	081319	180	⚡ 1000V	verchromt	isoliert mit Mehrkomponenten-Hüllen, VDE-geprüft	5,0	10	8	215
13 66 180 T	081906	180	⚡ 1000V	verchromt	isoliert mit Mehrkomponenten-Hüllen und integrierter Befestigungsöse, VDE-geprüft	5,0	10	8	215

* Weitere Werkzeuge mit Befestigungsöse finden Sie ab Seite 266



Abmantelungszangen

Multifunktional – Schneiden, Abmanteln und Abisolieren mit einer Zange

- ▶ Zum zeitsparenden Abmanteln und Abisolieren von runden Mantelleitungen und Feuchtraumkabeln (z. B. NYM-Kabel)
 - ▶ Erleichterter Zugang vor allem bei tief liegenden Unterputzdosen durch schlanke Kopfform und optimal abgewinkelte Kabelmantelschneide
 - ▶ Leicht und beschädigungsfrei Abmanteln dank Rundschneide mit Tiefenbegrenzung
- > Universell einsetzbar: Präzisions-Abisolierlöcher für Leiter 0,75 - 1,5 und 2,5 mm²
- > Mit Seitenschneider zum Schneiden von Leitern, Drähten, kleinen Schrauben und Nägeln
- > Alle Schneiden zusätzlich induktiv auf ca. 61 HRC gehärtet: für hohe Verschleißfestigkeit
- > 30 % geringeres Gewicht als vergleichbare Zangen
- > Vanadin-Elektrostahl, geschmiedet, mehrstufig ölgehärtet
- > DIN EN 60900, IEC 60900



13 46 165

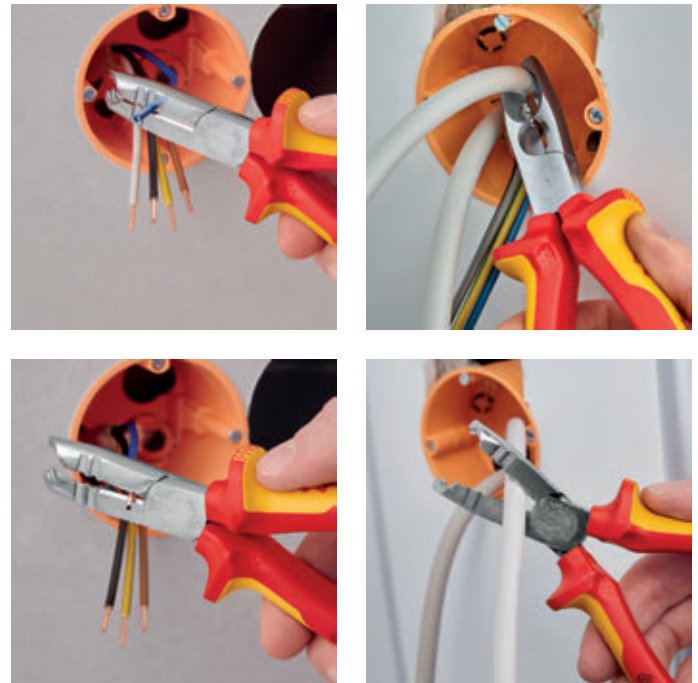

Artikel-Nr.	EAN 4003773-	↔ mm		Zange	Kopf	Griffe	Abmantelungswert Ø mm	Abisolierwerte mm ²	● Ø mm	● Ø mm	⚖ g
13 46 165	079699	165		verchromt	verchromt	isoliert mit Mehrkomponenten-Hüllen, VDE-geprüft	8,0 - 13,0	0,75 - 1,5 / 2,5	3,2	2,2	190

Abisolier-Seitenschneider

- ▶ Mit langer Schneide
- ▶ Hohe Schneidleistung durch Kraftgelenk

- > Präzisions-Abisolierlöcher für Leiter 1,5 und 2,5 mm²
- > Komfortables Schneiden von NYM-Kabeln bis 5 x 2,5 mm²
- > Lange Spitzen für feinste Schneidarbeiten auch unter beengten Verhältnissen
- > Induktiv gehärtete Präzisionsschneiden, Schneidenhärte ca. 60 HRC
- > Vanadin-Elektrostahl, geschmiedet, mehrstufig ölgehärtet
- > DIN EN 60900, IEC 60900



14 26 160



Artikel-Nr.	EAN 4003773-	↔ mm		Zange	Kopf	Griffe	Abisolierwerte mm ²	AWG	Schneidkapazitäten		⚖ g
									● Ø mm	● Ø mm	
14 26 160	040279	160		verchromt	verchromt	isoliert mit Mehrkomponenten-Hüllen, VDE-geprüft	1,5 / 2,5	15 / 13	2,5	1,5	216

Rundzangen

- > Zum Anbiegen von Drahtösen
- > Runde, kurze Backen, fein geschliffen
- > Glatte Spitzen
- > Spezial-Werkzeugstahl, geschmiedet, ölgehärtet
- > DIN ISO 5745, DIN EN 60900, IEC 60900

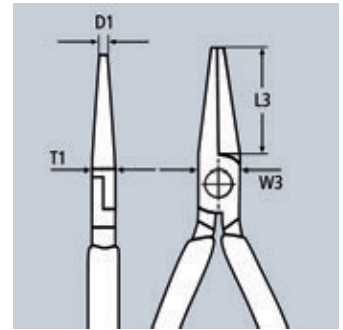

22 06 160

Artikel-Nr.	EAN 4003773-	↔ mm	Zange	Kopf	Griffe	Abmessungen				g
						L3 mm	W3 mm	D1 mm	T1 mm	
22 06 160	033790	160	verchromt	verchromt	isoliert mit Mehrkomponenten-Hüllen, VDE-geprüft	30,0	18,0	3,0	9,5	175

Elektro-Installationszangen

Das Multitalent für den Profi

- ▶ 6 Funktionen in einer Zange
- ▶ Multifunktionszange für die Elektroinstallation; zum Greifen von Flach- und Rundmaterial, Biegen, Entgraten, Kabelschneiden, Abisolieren und Crimpen von Aderendhülsen
- > Glatte Greifflächen an der Spitze für ein beschädigungsfreies Greifen von Einzeladern; profilierte Greifflächen und Brennerloch zum Greifen von Flach- und Rundmaterial
- > Markante Außenkante an der Backe zum Bearbeiten von Unterputzdosen und Entgraten von Durchführungslochern
- > Abisolierlöcher für Leiter 0,75 - 1,5 mm² und 2,5 mm²
- > Crimpnest für Aderendhülsen 0,5 - 2,5 mm²
- > Kabelschere mit Präzisionsschneiden (induktiv gehärtet) für Cu- und Al-Kabel bis 5 x 2,5 mm² / Ø 15 mm
- > Schlanke Bauform für gute Zugänglichkeit
- > Geschraubtes Gelenk: präziser, spielfreier Gang der Zange
- > Spezial-Werkzeugstahl in Sondergüte, geschmiedet, mehrstufig ölgehärtet
- > DIN EN 60900, IEC 60900



13 86 200



13 96 200



13 96 200 T



13 96 200

- > Bei den Modellen mit im Gelenk integrierter Öffnungsfeder hält die aktivierte Sperrklinke die Schneiden geschlossen während die anderen Funktionen erhalten bleiben; mit dem intelligenten Zuhaltmechanismus kann man greifen ohne die Zange zu öffnen. Die Schneide bleibt geschlossen und geschützt.

13 96 200 T*

- > Zange mit Befestigungsöse zum Anbringen einer Absturzsicherung

Artikel-Nr.	EAN 4003773-	↔ mm	Zange	Kopf	Griffe	Schneidkapazitäten		Abisolierwerte für Einzeladern mm ²	Crimpkapazität mm ²	g
						Ø mm	mm ²			
13 86 200	075097	200	verchromt	verchromt	isoliert mit Mehrkomponenten-Hüllen, VDE-geprüft	15	50	0,75 - 1,5 / 2,5	0,5 - 2,5	280
13 96 200	075110	200	verchromt	verchromt	isoliert mit Mehrkomponenten-Hüllen, VDE-geprüft	15	50	0,75 - 1,5 / 2,5	0,5 - 2,5	280
13 96 200 T	081425	200	verchromt	verchromt	isoliert mit Mehrkomponenten-Hüllen und integrierter Befestigungsöse, VDE-geprüft	15	50	0,75 - 1,5 / 2,5	0,5 - 2,5	275

Flachzangen

- > Flache, kurze, breite Backen
- > Greifflächen gezahnt
- > Spezial-Werkzeugstahl, geschmiedet, ölgehärtet
- > DIN ISO 5745, DIN EN 60900, IEC 60900

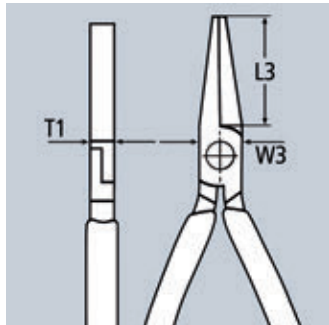

20 06 160

Artikel-Nr.	EAN 4003773-	↔ mm		Zange	Kopf	Griffe	Abmessungen			 g
							L3 mm	W3 mm	T1 mm	
20 06 160	033783	160		verchromt	verchromt	isoliert mit Mehrkomponenten-Hüllen, VDE-geprüft	30,0	17,0	9,5	176

Flachrundzangen mit Schneide

Radiozangen

- > Geeignet für feinere Greif- und Schneidarbeiten
- > Flach-runde, lange, spitz zulaufende Backen
- > Greifflächen gezahnt
- > Mit Schneiden für weichen, mittelharten und harten Draht
- > Schneiden zusätzlich induktiv gehärtet, Schneidhärte ca. 61 HRC
- > Vanadin-Elektrostahl, geschmiedet, mehrstufig ölgehärtet
- > DIN ISO 5745, DIN EN 60900, IEC 60900



25 06 160



25 26 160



Artikel-Nr.	EAN 4003773-	↔ mm		Zange	Kopf	Griffe	Schneidkapazitäten		
							 Ø mm	 Ø mm	 g
25 06 160	033806	160		verchromt	verchromt	isoliert mit Mehrkomponenten- Hüllen, VDE-geprüft	2,5	1,6	146
25 06 160 T	081432	160		verchromt	verchromt	isoliert mit Mehrkomponenten-Hüllen und integrierter Befestigungsöse, VDE-geprüft	2,5	1,6	155
25 26 160	052111	160		verchromt	verchromt	isoliert mit Mehrkomponenten- Hüllen, VDE-geprüft	2,5	1,6	144

Flachrundzangen mit Schneide

Storchschnabelzangen

► Elastische Spitzen: formstabil auch bei Verwindung

- > Verwindungstolerante, elastische Präzisionsspitzen
- > Flach-runde, lange, spitz zulaufende Backen
- > Mit Schneiden (Härte ca. 61 HRC) für weichen, mittelharten und harten Draht
- > Vanadin-Elektrostahl, geschmiedet, mehrstufig ölgehärtet
- > DIN ISO 5745, DIN EN 60900, IEC 60900

26 16 200 T / 26 26 200 T*

- > Zangen mit Befestigungsöse zum Anbringen einer Absturzsicherung

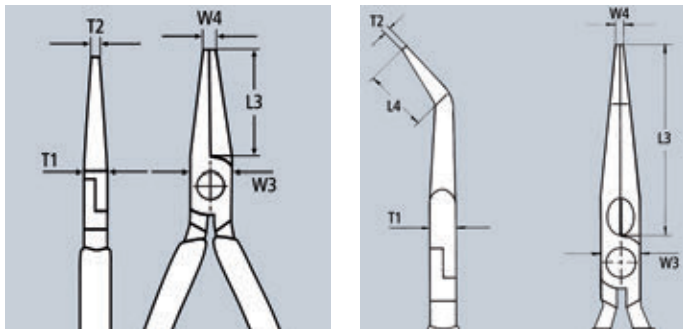
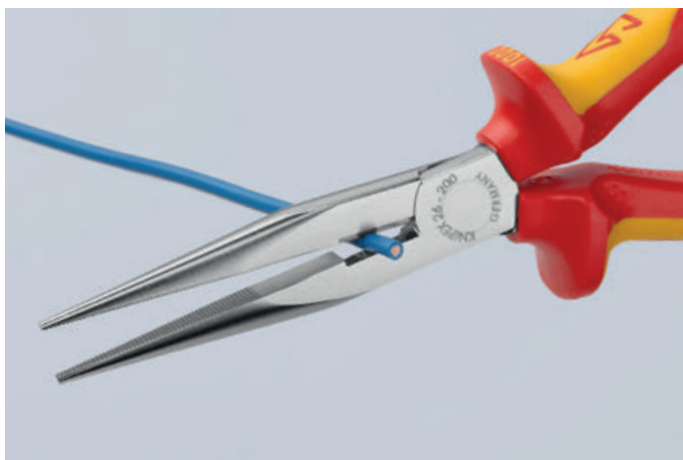

26 16 200



26 16 200 T



26 17 200



26 26 200



26 26 200 T



26 27 200

Artikel-Nr.	EAN 4003773-	↔ mm		Zange	Kopf	Griffe	Schneidkapazitäten		Abmessungen						
							Ø mm	Ø mm	L3 mm	L4 mm	W3 mm	T1 mm	W4 mm	T2 mm	g
26 16 200	022831	200		verchromt	verchromt	isoliert mit Mehrkomponenten-Hüllen, VDE-geprüft	3,2	2,2	73,0		18,0	9,5	3,0	2,5	206
26 16 200 T	081449	200		verchromt	verchromt	isoliert mit Mehrkomponenten-Hüllen und integrierter Befestigungsöse, VDE-geprüft	3,2	2,2	73,0		18,0	9,5	3,0	2,5	215
26 17 200	016069	200		verchromt	verchromt	tauchisoliert, VDE-geprüft	3,2	2,2	73,0		18,0	9,5	3,0	2,5	212
26 26 200	022855	200		verchromt	verchromt	isoliert mit Mehrkomponenten-Hüllen, VDE-geprüft	3,2	2,2	73,0	23,0	18,0	9,5	3,0	2,5	204
26 26 200 T	081456	200		verchromt	verchromt	mit Mehrkomponenten-Hüllen und integrierter Befestigungsöse	3,2	2,2	73,0	23,0	18,0	9,5	3,0	2,5	215
26 27 200	016090	200		verchromt	verchromt	tauchisoliert, VDE-geprüft	3,2	2,2	73,0	23,0	18,0	9,5	3,0	2,5	220

Langbeckzangen

- > Hoch belastbar und verschleißarm
- > Verschiedene Backenformen
- > Chrom-Vanadin-Elektrostahl, geschmiedet, ölgehärtet
- > DIN ISO 5745, DIN EN 60900, IEC 60900

Form 1

- > Lange, flache Backen; Greifflächen gezahnt

Form 3

- > Lange, runde Backen; Greifflächen glatt geschliffen







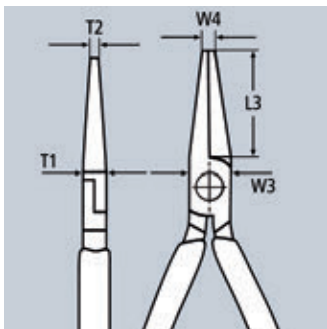

30 16 160



30 36 160



Artikel-Nr.	EAN 4003773-	↔ mm		Form	Zange	Kopf	Griffe	Abmessungen					g
								L3 mm	W3 mm	T1 mm	W4 mm	T2 mm	
30 16 160	001904	160	  1000 V  	1	verchromt	verchromt	isoliert mit Mehrkomponenten-Hüllen, VDE-geprüft	46,5	16,5	9,5	3,0	5,0	150
30 36 160	002123	160	 1000 V   8	3	verchromt	verchromt	isoliert mit Mehrkomponenten-Hüllen, VDE-geprüft	41,0	16,5	9,5	5,0	2,5	141

Seitenschneider

- > Der unentbehrliche Seitenschneider für vielseitigen Einsatz
- > Hochwertiges Material und präzise Verarbeitung für eine lange Standzeit
- > Präzisionsschneiden für weichen und harten Draht
- > Sauberer Schnitt bei dünnen Cu-Drähten, auch an den Schneidenspitzen
- > Schneiden zusätzlich induktiv gehärtet, Schneidenshärte ca. 62 HRC
- > Schlanke Kopfform für den Einsatz in schwer zugänglichen Arbeitsbereichen
- > Vanadin-Elektrostahl, geschmiedet, mehrstufig ölgehärtet
- > DIN ISO 5749, DIN EN 60900, IEC 60900

70 06 160 T / 70 06 180 T*

- > Zange mit Befestigungsöse zum Anbringen einer Absturzsicherung

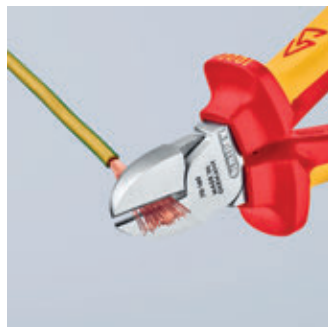
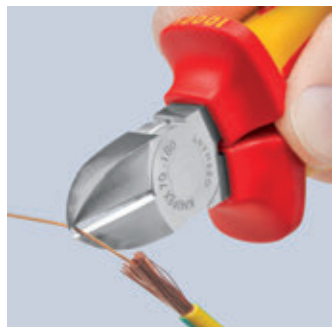

Sauberer Schnitt bei dünnen Cu-Drähten, auch an den Schneidenspitzen



70 06 160



70 06 160 T



70 06 180



70 07 180



70 26 160

Artikel-Nr.	EAN 4003773-	↔ mm		Zange	Kopf	Griffe	Schneidkapazitäten			g	
							Ø mm	Ø mm	Ø mm		
70 06 125	018124	125			verchromt	verchromt	isoliert mit Mehrkomponenten-Hüllen, VDE-geprüft	3,0	2,3	1,5	121
70 06 140	040293	140			verchromt	verchromt	isoliert mit Mehrkomponenten-Hüllen, VDE-geprüft	4,0	2,5	1,8	160
70 06 160	021995	160			verchromt	verchromt	isoliert mit Mehrkomponenten-Hüllen, VDE-geprüft	4,0	3,0	2,0	216
70 06 160 T	081463	160			verchromt	verchromt	isoliert mit Mehrkomponenten-Hüllen und integrierter Befestigungsöse, VDE-geprüft	4,0	3,0	2,0	230
70 06 180	033813	180			verchromt	verchromt	isoliert mit Mehrkomponenten-Hüllen, VDE-geprüft	4,0	3,0	2,5	254
70 06 180 T	081470	180			verchromt	verchromt	isoliert mit Mehrkomponenten-Hüllen und integrierter Befestigungsöse, VDE-geprüft	4,0	3,0	2,5	270
70 07 160	018155	160			verchromt	verchromt	tauchisoliert, VDE-geprüft	4,0	3,0	2,0	227
70 07 180	018179	180			verchromt	verchromt	tauchisoliert, VDE-geprüft	4,0	3,0	2,5	269
70 26 160	018223	160			verchromt	verchromt	isoliert mit Mehrkomponenten-Hüllen, VDE-geprüft	4,0			216

KNIPEX X-Cut®

Kompakt-Seitenschneider

hochübersetzt

- ▶ Schneidet präzise feinste Drähte ebenso wie mehrdrähtige Kabel und harten Pianodraht
- ▶ Kraftvoll, leicht und universell
- > Hohe Schneidleistung bei geringem Kraftaufwand durch optimale Abstimmung von Schneidenwinkel und Übersetzungsverhältnis
- > Durchgestecktes Gelenk: höchste Stabilität bei niedrigem Gewicht
- > Doppelt gelagerte Gelenkachse für harte, dauerhafte Beanspruchung
- > Große Öffnungsweite für dickere Kabel
- > Präziser Schnitt auch bei feinen Cu-Drähten
- > Kompakte, gewichtssparende Bauweise
- > Universell einsetzbar, in Montage, Instandhaltung und Produktion
- > Chrom-Vanadin-Hochleistungsstahl, geschmiedet, mehrstufig ölgehärtet
- > DIN ISO 5749, DIN EN 60900, IEC 60900

73 06 160 T*

- > Zange mit Befestigungsöse zum Anbringen einer Absturzsicherung



73 06 160



73 06 160 T

40 % Kraftersparnis

Im Vergleich zu Standard-Seitenschneidern gleicher Länge.
Mit doppelt gelagerter Gelenkachse.

Artikel-Nr.	EAN 4003773-	↔ mm	1000V 1000V	Zange	Kopf	Griffe	Schneidkapazitäten					g
							Ø mm	Ø mm	Ø mm	Ø mm	Ø mm	
73 06 160	075141	160	1000V 1000V	verchromt	verchromt	isoliert mit Mehrkomponenten-Hüllen, VDE-geprüft	4,8	3,8	2,7	2,2	12,0	175
73 06 160 T	081487	160	1000V 1000V	verchromt	verchromt	isoliert mit Mehrkomponenten-Hüllen und integrierter Befestigungsöse, VDE-geprüft	4,8	3,8	2,7	2,2	12,0	185

Kraft-Seitenschneider

- > Für härteste, dauerhafte Beanspruchung
- > Hohe Schneidleistung bei geringem Kraftaufwand durch optimale Abstimmung von Schneidenwinkel und Übersetzungsverhältnis
- > Präzisionsschneiden zusätzlich induktiv gehärtet, (Schneidenhärte ca. 64 HRC) für alle Drahtsorten einschließlich Pianodraht
- > Chrom-Vanadin-Hochleistungsstahl, geschmiedet, mehrstufig ölgehärtet
- > DIN ISO 5749, DIN EN 60900, IEC 60900

74 06 250 T*

- > Zangen mit Befestigungsöse zum Anbringen einer Absturzsicherung



74 06 200



74 06 200 T

20 % Kraftersparnis

Im Vergleich zu herkömmlichen Seitenschneidern gleicher Länge.
Mit angeschmiedeter Gelenkachse.

Artikel-Nr.	EAN 4003773-	↔ mm	1000V 1000V	Zange	Kopf	Griffe	Schneidkapazitäten			g
							Ø mm	Ø mm	Ø mm	
74 06 160	040705	160					3,4	2,5	2,0	215
74 06 180	022985	180	1000V 1000V				3,8	2,7	2,2	280
74 06 200	033820	200	1000V 1000V	verchromt	verchromt	isoliert mit Mehrkomponenten-Hüllen, VDE-geprüft	4,2	3,0	2,5	304
74 06 250	041955	250					4,6	3,5	3,0	453
74 06 200 T	081494	200	1000V 1000V	verchromt	verchromt	isoliert mit Mehrkomponenten-Hüllen und integrierter Befestigungsöse, VDE-geprüft	4,2	3,0	2,5	305
74 06 250 T	081500	250	1000V 1000V	verchromt	verchromt	isoliert mit Mehrkomponenten-Hüllen und integrierter Befestigungsöse, VDE-geprüft	4,6	3,5	3,0	465
74 07 200	018414	200	1000V 1000V	verchromt	verchromt	tauchisoliert, VDE-geprüft	4,2	3,0	2,5	328
74 07 250	018421	250	1000V 1000V	verchromt	verchromt	tauchisoliert, VDE-geprüft	4,6	3,5	3,0	510

Zangenschlüssel

Zange und Schraubenschlüssel in einem Werkzeug

- ▶ Ersetzt einen Satz Schraubenschlüssel, metrisch wie zöllig
- ▶ Glatte Backen für die schonende Montage von oberflächenveredelten Armaturen – Arbeiten direkt auf Chrom!
- ▶ Praktische Einstellskala: Eine gelaserte Skala (metrisch und zöllig) ermöglicht vorab die Einstellung der Schlüsselweite
- ▶ Auch hervorragend geeignet zum Greifen, Halten, Pressen und Biegen von Werkstücken
- ▶ Keine Kantenbeschädigung bei empfindlichen Armaturen durch spielfreie, vollflächige Anlage
- ▶ Schnelleinstellung per Knopfdruck direkt am Werkstück
- ▶ Keine unbeabsichtigte Verstellung der Greifbacken und kein Durchrutschen des Gelenks
- ▶ Stufenloses Greifen aller Schlüsselweiten bis zur angegebenen Kapazität mittels parallel geführter Backen
- ▶ Der Hub zwischen den Greifbacken ermöglicht ein schnelles Anziehen und Lösen von Schraubverbindungen nach dem Ratschenprinzip
- ▶ Hohe Klemmkraft durch 10-fache Handkraftverstärkung
- ▶ Chrom-Vanadin-Elektrostahl, geschmiedet, ölgehärtet
- ▶ DIN EN 60900, IEC 60900



86 06 250

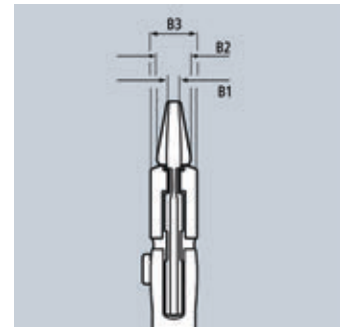

Artikel-Nr.	EAN 4003773-	↔ mm	1000V	Zange	Griffe	Zoll	mm	Einstellpositionen	Abmessungen			g
									B1 mm	B2 mm	B3 mm	
86 06 250	082408	250	1000V	verchromt	isoliert mit Mehrkomponenten-Hüllen, VDE-geprüft	2	52	19	8,0	8,0	14,0	525

KNIPEX Alligator®

Wasserpumpenzangen

- ▶ Guter Zugang zum Werkstück durch schlanke Bauform im Kopf- und Gelenkbereich
- ▶ Mehr Leistung und Komfort im Vergleich zu herkömmlichen Wasserpumpenzangen gleicher Länge: 9-stufige Rastenverstellung für 30 % mehr Greifkapazität
- ▶ Selbstklemmend an Rohren und Muttern: kein Abrutschen am Werkstück, kraftsparendes Arbeiten
- ▶ Greifflächen mit spezialgehärteten Zähnen, Härte der Zähne ca. 61 HRC: dauerhaft sicheres Greifen durch hohe Verschleißfestigkeit
- ▶ Durchgestecktes Gelenk: hohe Stabilität durch doppelte Führung
- ▶ Robuste Bauart, unempfindlich gegen Verschmutzung; besonders geeignet für Arbeiten im Außenbereich
- ▶ Klemmschutz verhindert Quetschverletzungen
- ▶ Chrom-Vanadin-Elektrostahl, geschmiedet, mehrstufig ölgehärtet
- ▶ DIN ISO 8976, DIN EN 60900, IEC 60900



88 06 250



88 07 250



Artikel-Nr.	EAN 4003773-	↔ mm	1000V	Zange	Kopf	Griffe	Ø Zoll	Ø mm	mm	Einstellpositionen	g
88 07 250	019343	250	1000V	verchromt	verchromt	tauchisoliert, VDE-geprüft	2	50	46	9	420
88 07 300	022350	300	1000V	verchromt	verchromt	tauchisoliert, VDE-geprüft	2 3/4	70	60	9	661

KNIPEX Cobra® VDE

Hightech-Wasserpumpenzange, isoliert

- > Einstellung durch Anschieben direkt ans Werkstück: schnelle, sichere und bequeme Handhabung
- > Feinverstellung: ermöglicht optimale Anpassung an verschiedenste Werkstückgrößen und handfreundliche Griffstellung
- > Guter Zugang zum Werkstück durch schlanke Bauform im Kopf- und Gelenkbereich
- > Selbstklemmend an Rohren und Muttern: kein Abrutschen am Werkstück, kraftsparendes Arbeiten
- > Greifflächen mit spezialgehärteten Zähnen, Härte der Zähne ca. 61 HRC: dauerhaft sicheres Greifen durch hohe Verschleißfestigkeit
- > Durchgestecktes Gelenk: hohe Stabilität durch doppelte Führung
- > Klemmschutz verhindert Quetschverletzungen
- > Chrom-Vanadin-Elektrostahl, geschmiedet, mehrstufig ölgehärtet
- > DIN ISO 8976, DIN EN 60900, IEC 60900

87 26 250 T*

- > Zange mit Befestigungsöse zum Anbringen einer Absturzsicherung



87 26 250



87 26 250 T

Der Einstellvorgang zur Anpassung an das Werkstück erfolgt mit der KNIPEX Cobra® VDE sicher und einfach: geöffnete Zange mit oberer Greifbacke am Werkstück anlegen, Zange zuschieben, fertig!



Schnelleinstellung am Werkstück ohne Druckknopfbetätigung

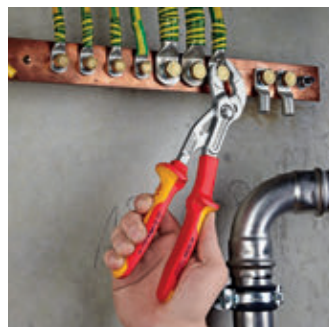
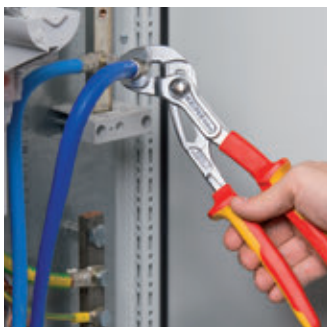

Zange einfach zuschieben!

Artikel-Nr.	EAN 4003773-	↔ mm		Zange	Kopf	Griffe	⊘ Zoll	⊘ mm	⬡ mm	Einstell- positionen	⚖ g
87 26 250	071495	250		verchromt	verchromt	isoliert mit Mehrkomponenten-Hüllen, VDE-geprüft	2	50	46	24	340
87 26 250 T	081517	250		verchromt	verchromt	isoliert mit Mehrkomponenten-Hüllen, VDE-geprüft; mit integrierter isolierter Befestigungsöse zum Anbringen einer Absturzsicherung	2	50	46	24	400
87 29 01	079002	Ersatzteilsortiment 87 2x-250									

* Weitere Werkzeuge mit Befestigungsöse finden Sie ab Seite 266

Präzisions-Pinzetten

isoliert

- > Tauchisoliert
- > Federstahl, hochfest
- > DIN EN 60900, IEC 60900

92 27 61

- > Für feinste Montagearbeiten; extra feine Spitzen; gerade Form; Greifflächen mattiert für optimalen Halt

92 27 62

- > Gerade Form; Greifflächen fein gezahnt

92 37 64

- > Gewinkelte Spitzen; Greifflächen fein gezahnt

92 67 63

- > Gerade Form; Greifflächen gezahnt



92 27 61



92 27 62



92 37 64



92 67 63

Artikel-Nr.	EAN 4003773-	↔ mm		Ausführung	⚖ g
92 27 61	054757	130	1000 V	tauchisoliert	30
92 27 62	054764	150	1000 V	tauchisoliert	35
92 37 64	054856	150	1000 V $\angle 45^\circ$	tauchisoliert	34
92 67 63	054931	145	1000 V	tauchisoliert	40

Kabelscheren

Griffe mit Kunststoff umspritzt

- > Nicht für Stahldraht und hartgezogene Kupferleiter geeignet
- > Gehärtete Schneiden mit Präzisionsschliff
- > Kein Quetschen, geringe Verformung des Kabels
- > Nachstellbares Schraubgelenk
- > Scherenkörper: Chirurgiestahl, rostfrei, luftgehärtet
- > Griffe: Kunststoff, schlagfest
- > DIN EN 60900, IEC 60900



95 06 230

Artikel-Nr.	EAN 4003773-	↔ mm	1000 V	Kopf	Griffe	Schneidkapazitäten			⚖ g
						Ø mm	mm ²	AWG	
95 06 230	006305	230	1000 V	poliert	isoliert, mit Kunststoff umspritzt, VDE-geprüft	16	50	1 / 0	274

Kabelscheren

- > Zum Schneiden von Cu- und Al-Kabeln, ein- und mehrdrätig
- > Schneidet glatt und sauber, ohne zu quetschen
- > Nicht für Stahldraht und hartgezogene Kupferleiter geeignet
- > Gehärtete Schneiden mit Präzisionsschliff
- > Leichter Schnitt bei Einhandbedienung
- > Mit Klemmschutz
- > Nachstellbares Schraubgelenk, selbstsichernd
- > Spezial-Werkzeugstahl in Sondergüte, geschmiedet, ölgehärtet
- > DIN EN 60900, IEC 60900

95 16 165 T*

- > Zange mit Befestigungsöse zum Anbringen einer Absturzsicherung



95 16 165



95 26 165

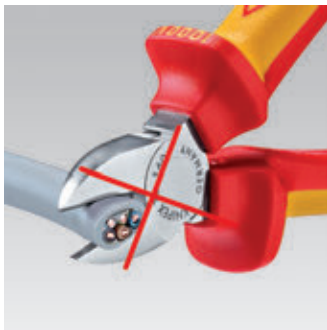

Kabelschnitt mit Seitenschneider: hoher Kraftaufwand, unsauberer Schnitt, starkes Verformen und Quetschen des Kabels



Kabelschnitt mit Kabelschneider: leichter, sauberer Schnitt ohne Verformung des Kabels



95 26 165: Sperrklinke verriegelt Scheren mit innenliegender Öffnungsfeder



Artikel-Nr.	EAN 4003773-	↔ mm	Werkzeug	Griffe	Schneidkapazitäten			
					Ø mm	mm ²	AWG	Δg
95 16 165	039648	165	verchromt	isoliert mit Mehrkomponenten-Hüllen, VDE-geprüft	15	50	1 / 0	262
95 16 165 T	081524	165	verchromt	isoliert mit Mehrkomponenten-Hüllen und integrierter Befestigungsöse, VDE-geprüft	15	50	1 / 0	260
95 26 165	069980	165	verchromt	isoliert mit Mehrkomponenten-Hüllen, VDE-geprüft	15	50	1 / 0	275

Kabelscheren

mit Doppelschneide

- > Zum Schneiden von Cu- und Al-Kabeln
- > Nicht für Stahldraht und hartgezogene Kupferleiter geeignet
- > Gehärtete Schneiden mit Präzisionsschliff
- > Schneidet glatt und sauber, ohne zu quetschen
- > Nachstellbares Schraubgelenk, selbstsichernd
- > Geringer Kraftaufwand durch günstige Übersetzungsverhältnisse und spezielle Schneidengeometrie
- > Klemmschutz verhindert Quetschverletzungen
- > Durch Aufteilung des Schneidvorgangs in Vorschnitt (Isoliermantel im vorderen Schneidenbereich) und Nachschnitt (Leiter im hinteren Schneidenbereich) können Kabel bis Ø 20 mm in Einhandbedienung geschnitten werden
- > Spezial-Werkzeugstahl in Sondergüte, geschmiedet, ölgehärtet
- > DIN EN 60900, IEC 60900



95 16 200



Vorschnitt: Durch Einsatz der vorderen Schneide zum Schneiden des Isoliermantels bei größeren Kabeldurchmessern bleibt eine ergonomische Griffweite erhalten.



Nachschnitt: Nachdem der Mantel des Kabels im vorderen Profil durchgeschnitten wurde, werden die Leiter im hinteren Profil durchtrennt. Vorschnitt vorn, Nachschnitt hinten – so schneidet es sich leichter.

Artikel-Nr.	EAN 4003773-	↔ mm	Werkzeug	Griffe	Schneidkapazitäten			
					Ø mm	mm ²	AWG	Δg
95 16 200	026761	200	verchromt	isoliert mit Mehrkomponenten-Hüllen, VDE-geprüft	20	70	2 / 0	340
95 17 200	026952	200	verchromt	tauchisoliert, VDE-geprüft	20	70	2 / 0	360

* Weitere Werkzeuge mit Befestigungsöse finden Sie ab Seite 266

Kabelscheren

für Zweihandbedienung, kurze Bauweise

- ▶ Kurze Bauweise, Länge nur 500 mm
- ▶ Geringes Gewicht, hohe Übersetzung

- > Zum Schneiden von Cu- und Al-Kabeln, ein- und mehrdrähtig
- > Nicht für Stahldraht und Drahtseile geeignet
- > Gehärtete Schneiden mit Präzisionsschliff
- > Schneidet glatt und sauber, ohne zu quetschen
- > Geringer Kraftaufwand durch günstige Übersetzungsverhältnisse und spezielle Schneidengeometrie
- > Klemmschutz verhindert Quetschverletzungen
- > Nachstellbares Schraubgelenk
- > Messerkopf: Vanadin-Elektrostahl, geschmiedet, ölgehärtet
- > Schenkel: Aluminium-Rohr, hochfest
- > DIN EN 60900, IEC 60900



95 17 500

Große Kapazität: max. Ø 27 mm / 150 mm²

Artikel-Nr.	EAN 4003773-	↔ mm		Kopf	Griffe	Schneidkapazitäten			g
						Ø mm	mm ²	AWG	
95 17 500	026785	500	1000V	poliert	tauchisoliert, VDE-geprüft	27	150	5 / 0	1477

Kabelscheren

für Zweihandbedienung

- > Zum Schneiden von Cu- und Al-Kabeln, ein- und mehrdrähtig
- > Nicht für Stahldraht und Drahtseile geeignet
- > Gehärtete Schneiden mit Präzisionsschliff
- > Schneidet glatt und sauber, ohne zu quetschen
- > Günstige Übersetzungsverhältnisse durch Kniehebel-Mechanik
- > Klemmschutz verhindert Quetschverletzungen
- > Nachstellbares Schraubgelenk
- > Verschraubter Messerkopf, auswechselbar
- > Schenkel: Stahl-Rohr
- > Messerkopf: Chrom-Vanadin-Elektrostahl in Sondergüte, geschmiedet, ölgehärtet
- > DIN EN 60900, IEC 60900



95 27 600

Artikel-Nr.	EAN 4003773-	↔ mm		Kopf	Griffe	Schneidkapazitäten			g
						Ø mm	mm ²	AWG	
95 27 600	021797	600	1000V	poliert	tauchisoliert, VDE-geprüft	27	150	5 / 0	2262
95 29 600	021803	Ersatzmesserkopf für 95 21 600 / 95 27 600							

Kabelschneider

(Ratschenprinzip)

- > Zum Schneiden von Cu- und Al-Kabeln, ein- und mehrdrätig
- > Nicht für Stahldraht und Drahtseile geeignet
- > Gehärtete Schneiden mit Präzisionsschliff
- > Schneidet glatt und sauber, ohne zu quetschen
- > Einhandbedienung durch Ratschenprinzip
- > Geringer Kraftbedarf durch sehr hohe Übersetzung
- > Zweigang-Zahnkranztrieb für leichtes Schneiden
- > Einfache Handhabung durch geringes Gewicht und kompakte Bauweise – Einsatz auch unter beengten Platzverhältnissen möglich
- > Klemmschutz verhindert Quetschverletzungen
- > Spezial-Werkzeugstahl in Sondergüte, geschmiedet, ölgehärtet
- > DIN EN 60900, IEC 60900

95 36 280

- > Bei Al-Leitern bis 4 x 150 mm² Sektorkabel einsetzbar



95 36 250



95 36 280



Ratschenprinzip und Zweigang-Zahnkranz-antrieb für kraftsparendes Schneiden



Artikel-Nr.	EAN 4003773-	↔ mm	Werkzeug	Griffe	Schneidkapazitäten			g	
					⊕ Ø mm	⊕ mm ²	MCM		
95 36 250	026884	250	⚡ 1000V MM	schwarz lackiert	isoliert mit Mehrkomponenten-Hüllen, VDE-geprüft	32	240	500	652
95 36 280	026891	280	⚡ 1000V MM	schwarz lackiert	isoliert mit Mehrkomponenten-Hüllen, VDE-geprüft	52	380	750	835
95 39 04	039167	Vorschubklinke 95 3 250/280							
95 39 08 S	039211	Zugfedersatz für seitliche Montage 95 36 25/28							
95 39 250	022244	Bewegliches Ersatzmesser für 95 31 250 / 95 36 250							
95 39 280	025283	Bewegliches Ersatzmesser für 95 31 280 / 95 36 280							

Kabelschneider

(Ratschenprinzip, Dreigang)

- ▶ Robust. Handlich. Stabil.
- ▶ Innovativer Zahnkranztrieb
- ▶ Für Kabel bis 60 mm Durchmesser

- > Festschenkel-Hülle mit Standfläche zum Auflegen beim Schneiden
- > Einfache Handhabung durch geringes Gewicht (825 g) und kompakte Bauweise (320 mm Länge) – Einsatz auch unter beengten Platzverhältnissen möglich
- > Durchtrennt Cu- und Al-Kabel bis zu einem Durchmesser von 60 mm im Ein- und Zweihandbetrieb
- > Gehärtete Schneiden mit Präzisionsschliff schneiden glatt und sauber ohne zu quetschen
- > Zum Schneiden von Cu- und Al-Kabeln, ein- und mehrdrätig (nicht für Stahldraht und Drahtseile geeignet)
- > Innovativer Dreigang-Zahnkranztrieb mit hoher Übersetzung für leichtes Schneiden im Ein- und Zweihandbetrieb
- > Spezial-Werkzeugstahl in Sondergüte, geschmiedet, ölgehärtet
- > DIN EN 60900, IEC 60900



95 36 320

Artikel-Nr.	EAN 4003773-	↔ mm	Werkzeug	Kopf	Griffe	Schneidkapazitäten			g	
						Ø mm	mm ²	MCM		
95 36 320	075189	320	⚡ 1000 V $\overline{\text{MM}}$	schwarz atramentiert	poliert	isoliert mit Mehrkomponenten-Hüllen, VDE-geprüft	60	600	1200	830
95 39 320 01	075714	Schwenkmesser-Reparatursatz für 95 32 320 und 95 36 320								
95 39 320 02	075721	Festmesser-Reparatursatz für 95 32 320 und 95 36 320								

Kabelschneider

(Ratschenprinzip)

für stahlarmierte Kabel (SWA-Kabel)

- ▶ Durchtrennt stahlarmierte Kabel bis zu einem Durchmesser von 45 mm / 380 mm² (z. B. 4 x 95 mm²) in Ein- und Zweihandbetrieb
- ▶ Robust. Handlich. Stabil.

- > Einfache Handhabung durch geringes Gewicht (800 g) und kompakte Bauweise (315 mm Länge) – Einsatz auch unter beengten Platzverhältnissen möglich
- > Schneiden mit Präzisionsschliff und induktiv gehärteter Schneidkante schneiden glatt und sauber ohne zu quetschen
- > Innovativer Dreigang-Zahnkranztrieb mit hoher Übersetzung
- > Mit Standfläche zum Auflegen beim Schneiden
- > Nicht zum Schneiden von ACSR-Kabeln und Drahtseilen geeignet!
- > Schneidkopf: Spezial-Werkzeugstahl in Sondergüte, geschmiedet, ölgehärtet
- > IEC 60900, DIN EN 60900



95 36 315 A



Artikel-Nr.	EAN 4003773-	↔ mm	Werkzeug	Griffe	Schneidkapazitäten			g		
					Ø mm	mm ²	MCM			
95 36 315 A	078579	315	⚡ 1000 V $\overline{\text{MM}}$	schwarz lackiert	isoliert mit Mehrkomponenten-Hüllen, VDE-geprüft	45	380	750	800	
95 39 315 A01	078586	Schwenkmesser-Reparatursatz für 95 32 315 A und 95 36 315 A								

Drahtseil- und Kabelscheren

Schenkel: Aluminium, hochfest

- > Für Drahtseile und Rundeisen, Cu- und Al-Kabel
- > Eignen sich zum Trennen von Freileitungsseilen mit Zugentlastungsdraht
- > Winklige Schneidspitzen ermöglichen ein Durchtrennen einzelner Seilstränge
- > Optimale Übersetzung für hohe Schneidleistung
- > Verschraubter Messerkopf, auswechselbar
- > Geringes Gewicht
- > Schenkel: Aluminium, hochfest
- > Messerkopf: Spezial-Werkzeugstahl in Sondergüte, mehrstufig ölgehärtet
- > DIN EN 60900, IEC 60900



95 77 600



Artikel-Nr.	EAN 4003773	↔ mm		Kopf	Griffe	Schneidkapazitäten			AWG	⚖ g
						mm ²	Ø mm	Ø mm		
95 77 600	025313	600	⚡ 1000V	poliert	tauchisoliert	150	14,0	9,0	5 / 0	2359
95 79 600	025337	Ersatzmesserkopf für 95 71 600 / 95 77 600								

Crimpzangen für Aderendhülsen

mit Trapez-Crimp

- > Zum Verpressen von Aderendhülsen DIN 46228 Teil 1 + 4 im Bereich von 0,25 bis 2,5 mm²
- > Verpressung in gekennzeichneten Trapezprofilen für die sichere Verbindung von Hülse und Leiter
- > Vanadin-Elektrostahl, geschmiedet, ölgehärtet
- > DIN EN 60900, IEC 60900



97 68 145 A

Artikel-Nr.	EAN 4003773-	↔ mm			Kopf	Griffe	Kapazität mm ²	AWG	⚖ g
97 68 145 A	071754	145			poliert	isoliert mit Mehrkomponenten-Hüllen, VDE-geprüft	0,25 - 2,5	23 - 13	175

Crimpzangen für Aderendhülsen

mit Dorn-Crimp

- ▶ Leichte und schlanke Bauweise
- ▶ Leichtes Crimpen durch optimierte Übersetzung
- > Zum Verpressen von Aderendhülsen nach DIN 46228 Teil 1 + 4 im Bereich von 0,25 bis 16 mm²
- > Verbesserte Übersetzung für 30 % leichteres Crimpen
- > Leichte und schlanke Bauweise
- > Verpressung in gekennzeichneten Halbrundprofilen für die sichere Verbindung von Hülse und Leiter
- > Neun besonders tiefe Profile mit konischen Seitenflächen
- > Spezial-Werkzeugstahl, geschmiedet, ölgehärtet
- > DIN EN 60900, IEC 60900



97 78 180



97 78 180 T



Artikel-Nr.	EAN 4003773-	↔ mm			Kopf	Griffe	Anwendung	Kapazität mm ²	AWG	⚖ g
97 78 180	072003	180			poliert	isoliert mit Mehrkomponenten-Hüllen, VDE-geprüft	Aderendhülsen	0,25 - 16	23 - 5	254
97 78 180 T	081531	180			poliert	isoliert mit Mehrkomponenten-Hüllen, VDE-geprüft; mit integrierter isolierter Befestigungsöse zum Anbringen einer Absturzsicherung	Aderendhülsen	0,25 - 16	23 - 5	260

Maulschlüssel

- > Maulstellung 15°
- > Grundwerkzeug verchromt
- > Chrom-Vanadin-Stahl, geschmiedet, ölgehärtet
- > DIN EN 60900, IEC 60900



98 00 14



Artikel-Nr.	EAN 4003773-		Schlüsselweite S mm	Schlüsselweite S Zoll	Länge l max. mm	Kopfbreite b max. mm	Kopfstärke a max. mm	△ g
98 00 07	019824		7,0		105,0	20,0	4,0	15
98 00 08	019831		8,0		105,0	22,0	4,0	31
98 00 09	019848		9,0		105,0	24,0	4,0	29
98 00 10	019893		10,0		105,0	27,0	5,0	46
98 00 11	019909		11,0		120,0	30,0	5,5	45
98 00 12	019923		12,0		125,0	32,0	5,5	70
98 00 13	019930		13,0		130,0	34,0	6,5	68
98 00 14	019947		14,0		135,0	35,0	6,5	86
98 00 15	019954		15,0		145,0	37,0	7,0	80
98 00 16	019961		16,0		155,0	38,0	7,0	112
98 00 17	019978		17,0		155,0	42,0	8,0	119
98 00 18	019985		18,0		160,0	44,0	8,0	149
98 00 19	019992	△ 1000V	19,0		165,0	47,0	9,0	154
98 00 22	020004		22,0		190,0	52,0	9,0	216
98 00 24	020011		24,0		210,0	56,0	9,0	290
98 00 27	020028		27,0	1	215,0	63,0	9,0	307
98 00 1/4"	019886			1/4	108,0	20,0	4,0	32
98 00 5/16"	020073			5/16	108,0	22,0	4,0	36
98 00 3/8"	020042			3/8	108,0	27,0	5,0	37
98 00 7/16"	020097			7/16	120,7	30,0	5,5	53
98 00 1/2"	019879			1/2	139,7	34,0	6,5	70
98 00 9/16"	020110			9/16	152,4	35,0	6,5	102
98 00 5/8"	020080			5/8	165,1	38,0	7,0	124
98 00 3/4"	020035			3/4	190,5	47,0	9,0	164



Rollgabelschlüssel

- > Parallel geführte, glatte Greifbacken
- > Schlüsselweite stufenlos einstellbar
- > Mit Skalierung zur Einstellung der Schlüsselweite abseits vom Werkstück
- > Chrom-Vanadin-Stahl
- > DIN EN 60900, IEC 60900



98 07 250



Artikel-Nr.	EAN 4003773-	↔ mm		Werkzeug	Griff	mm	Zoll	Backenbreite mm	Kopfbreite mm	Breite mm	Tiefe mm	△ g
98 07 250	071518	260	⚡ 1000 V ∠22°	verchromt	tauchisoliert	34,0	1 1/8	8,0	16,0	57,0	20,0	590

Ringschlüssel

- > Gekröpft
- > Grundwerkzeug verchromt
- > Chrom-Vanadin-Stahl, geschmiedet, ölgehärtet
- > DIN EN 60900, IEC 60900



98 01 14

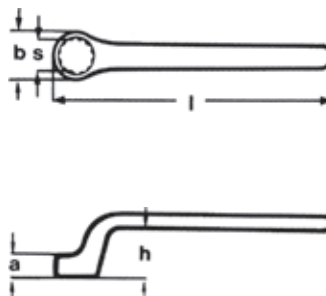

Artikel-Nr.	EAN 4003773-		Schlüsselweite S mm	Länge l max. mm	Kopfbreite b max. mm	Kopfstärke a max. mm	Höhe der Verkröpfung h max. mm	△ g
98 01 07	020134	⚡ 1000 V	7,0	150,0	12,0	7,0	18,0	55
98 01 08	020141		8,0	155,0	14,0	7,0	19,0	68
98 01 09	020158		9,0	165,0	15,5	8,0	19,0	78
98 01 10	020196		10,0	160,0	17,0	9,0	20,0	75
98 01 11	020202		11,0	165,0	18,5	10,0	21,0	93
98 01 12	020226		12,0	185,0	18,5	10,0	23,0	118
98 01 13	020233		13,0	185,0	21,5	11,0	23,0	125
98 01 14	020240		14,0	195,0	23,0	12,0	24,0	147
98 01 15	020257		15,0	200,0	24,0	12,0	24,0	143
98 01 16	020264		16,0	200,0	26,0	12,0	26,0	172
98 01 17	020271		17,0	205,0	27,0	13,0	26,0	184
98 01 18	020288		18,0	210,0	29,0	13,0	28,0	210
98 01 19	020295		19,0	225,0	30,0	14,0	28,0	245
98 01 22	020301		22,0	225,0	35,0	15,0	30,0	278
98 01 24	020318		24,0	265,0	38,0	16,0	30,0	415

Steckschlüssel

mit Schraubendreher-Griff

- > Ergonomisch optimierter 2-Komponenten-Griff für ermüdungsarme und handschonende Kraftübertragung
- > Rollhemmende Griffform
- > Chrom-Vanadin-Molybdän-Stahl
- > DIN EN 60900, IEC 60900



98 03 10

Artikel-Nr.	EAN 4003773-	↔ mm		Spitze	Griff	Schlüsselweite S mm	Klingenlänge mm	Grifflänge mm	Kopfdurchmesser d mm	⚖ g
98 03 04	071679	230	 1000V	brüniert	isolierender Mehrkomponenten-Griff, VDE-geprüft	4,0	125,0	107,0	9,0	70
98 03 05	071686	230				5,0	125,0	107,0	10,0	70
98 03 055	026082	232				5,5	125,0	107,0	11,0	87
98 03 06	026099	232				6,0	125,0	107,0	12,0	88
98 03 07	026105	237				7,0	125,0	112,0	14,0	123
98 03 08	024095	237				8,0	125,0	112,0	15,0	125
98 03 09	026112	237				9,0	125,0	112,0	16,0	129
98 03 10	026129	237				10,0	125,0	112,0	17,0	118
98 03 11	026136	237				11,0	125,0	112,0	19,0	148
98 03 12	026143	237				12,0	125,0	112,0	20,0	150
98 03 13	026150	237				13,0	125,0	112,0	21,0	152

Steckschlüssel

mit T-Griff

- > Spezial-Werkzeugstahl, ölgehärtet
- > DIN EN 60900, IEC 60900



98 04 13



98 05 13

Artikel-Nr.	EAN 4003773-	↔ mm		Schlüsselweite S mm	Grifflänge mm	Kopfdurchmesser d mm	⚖ g
98 04 08	071341	200	 1000V	8,0	90,0	15,0	344
98 04 10	026167	200		10,0	155,0	19,5	324
98 04 13	026198	200		13,0	155,0	23,5	344
98 04 17	026211	200		17,0	155,0	28,5	426
98 04 19	020424	200		19,0	155,0	31,0	525
98 04 22	026228	200		22,0	155,0	34,5	560
98 05 13	026273	300	 1000V	13,0	155,0	23,5	409
98 05 17	026297	300		17,0	155,0	28,5	544
98 05 19	026303	300		19,0	155,0	31,0	674

Schraubendreher für Innensechskantschrauben

- > Ergonomisch optimierter 2-Komponenten-Griff für ermüdungsarme und handschonende Kraftübertragung
- > Rollhemmende Griffform
- > Chrom-Vanadin-Molybdän-Stahl
- > DIN EN 60900, IEC 60900



98 13 30

Artikel-Nr.	EAN 4003773-	↔ mm		Spitze	Griff	Schlüsselweite S mm	Klingenlänge mm	unisolierter Klingenlänge mm	Griffhöhe mm	△ g
98 13 20	071693	175		brüniert	isolierender Mehrkomponenten-Griff, VDE-geprüft	2,0	75,0	15,0	102,0	40
98 13 25	026334	177				2,5	75,0	15,0	102,0	32
98 13 30	026341	182				3,0	75,0	15,0	107,0	49
98 13 40	026358	182				4,0	75,0	15,0	107,0	55
98 13 50	026365	187				5,0	75,0	15,0	112,0	82
98 13 60	026372	212				6,0	100,0	15,0	112,0	98

Schraubendreher für Innensechskantschrauben mit T-Griff

- > Spezial-Werkzeugstahl, ölgehärtet
- > DIN EN 60900, IEC 60900



98 14 08



98 15 08

Artikel-Nr.	EAN 4003773-	↔ mm		Schlüsselweite S mm	unisolierter Klingenlänge ± 2 mm	Quergriffhöhe mm	△ g
98 14 05	020431	120		5,0	9,0	90,0	220
98 14 06	020448	120		6,0	10,0	90,0	208
98 14 08	020455	120		8,0	11,0	90,0	286
98 15 05	020479	250		5,0	9,0	90,0	363
98 15 06	020486	250		6,0	10,0	90,0	452
98 15 08	020493	250		8,0	11,0	90,0	359

Schraubendreher für Schlitzschrauben

- > Ergonomisch optimierter 2-Komponenten-Griff für ermüdungsarme und handschonende Kraftübertragung
- > Rollhemmende Griffform
- > Chrom-Vanadin-Molybdän-Stahl
- > DIN EN 60900, IEC 60900



98 20 55



98 21 45

Artikel-Nr.	EAN 4003773-	↔ mm		Spitze	Griff	Schneidenbreite mm	Schneidendicke mm	Klingenlänge mm	unisierte Klingenlänge mm	Grifflänge mm	Δ g
98 20 10	026396	320		brüniert	isolierender Mehrkomponenten-Griff, VDE-geprüft	10,0	1,6	200,0	15,0	120,0	184
98 20 25	062325	177				2,5	0,4	75,0	15,0	102,0	32
98 20 30	062332	202				3,0	0,5	100,0	15,0	102,0	35
98 20 35	024217	202				3,5	0,6	100,0	15,0	102,0	35
98 20 40	026402	202				4,0	0,8	100,0	15,0	102,0	38
98 20 55	024224	232				5,5	1,0	125,0	15,0	107,0	69
98 20 65	026419	262				6,5	1,2	150,0	15,0	112,0	105
98 20 80	024231	295				8,0	1,2	175,0	15,0	120,0	152
98 21 45	026426	287				4,5	0,8	180,0	15,0	107,0	66

Schraubendreher (Slim) für Schlitzschrauben

- > Reduzierter Klingenisolationdurchmesser für tiefliegende Feder- und Schraubelemente
- > Ergonomisch optimierter 2-Komponenten-Griff für ermüdungsarme und handschonende Kraftübertragung
- > Rollhemmende Griffform
- > Chrom-Vanadin-Molybdän-Stahl
- > DIN EN 60900, IEC 60900



98 20 65 SL

Artikel-Nr.	EAN 4003773-	↔ mm		Spitze	Griff	Schneidenbreite mm	Schneidendicke mm	Klingenlänge mm	unisierte Klingenlänge mm	Grifflänge mm	Δ g
98 20 35 SL	079712	202		brüniert	isolierender Mehrkomponenten-Griff, VDE-geprüft	3,5	0,6	100,0	15,0	102,0	35
98 20 40 SL	079729	202				4,0	0,8	100,0	15,0	102,0	38
98 20 55 SL	079736	232				5,5	1,0	125,0	15,0	107,0	69
98 20 65 SL	079743	262				6,5	1,2	150,0	15,0	112,0	105

Schraubendreher für Kreuzschlitzschrauben

Phillips®

- > Ergonomisch optimierter 2-Komponenten-Griff für ermüdungsarme und handschonende Kraftübertragung
- > Rollhemmende Griffform
- > Chrom-Vanadin-Molybdän-Stahl
- > DIN EN 60900, IEC 60900



98 24 03

Artikel-Nr.	EAN 4003773-	↔ mm		Spitze	Griff	Größe	Klingenlänge mm	unisierte Klingenlänge mm	Grifflänge mm	Δ g
98 24 00	026433	162		brüniert	isolierender Mehrkomponenten-Griff, VDE-geprüft	PH0	60,0	15,0	102,0	32
98 24 01	026440	187				PH1	80,0	15,0	107,0	58
98 24 02	026457	212				PH2	100,0	18,0	112,0	94
98 24 03	026464	270				PH3	150,0	18,0	120,0	165
98 24 04	026471	320				PH4	200,0	18,0	120,0	244

Schraubendreher (Slim) für Kreuzschlitzschrauben

Phillips®

- > Reduzierter Klingenisolationsdurchmesser für tiefliegende Feder- und Schraubelemente
- > Ergonomisch optimierter 2-Komponenten-Griff für ermüdungsarme und handschonende Kraftübertragung
- > Rollhemmende Griffform
- > Chrom-Vanadin-Molybdän-Stahl
- > DIN EN 60900, IEC 60900



98 24 02 SL

Artikel-Nr.	EAN 4003773-	↔ mm		Spitze	Griff	Größe	Klingenlänge mm	unisierte Klingenlänge mm	Grifflänge mm	⚖ g
98 24 01 SL	079750	187	⚠ 1000 V	brüniert	isolierender Mehrkomponenten-Griff, VDE-geprüft	PH1	80,0	15,0	107,0	58
98 24 02 SL	079767	212	⚠ 1000 V			PH2	100,0	18,0	112,0	94

Schraubendreher (Slim) PlusMinus

Phillips®

- > Antriebsspitze für PlusMinus-Profilsschrauben
- > Einsatz bei Elektroinstallations-Komponenten wie z. B. Sicherungsautomaten
- > Reduzierter Klingenisolationsdurchmesser für tiefliegende Feder- und Schraubelemente
- > Ergonomisch optimierter 2-Komponenten-Griff für ermüdungsarme und handschonende Kraftübertragung
- > Rollhemmende Griffform
- > Chrom-Vanadin-Molybdän-Stahl
- > DIN EN 60900, IEC 60900



98 24 01 SLS

Artikel-Nr.	EAN 4003773-	↔ mm		Spitze	Griff	Größe	Klingenlänge mm	unisierte Klingenlänge mm	Grifflänge mm	⚖ g
98 24 01 SLS	081036	187	⚠ 1000 V	brüniert	isolierender Mehrkomponenten-Griff, VDE-geprüft	PH/S 1	80,0	15,0	107,0	56
98 24 02 SLS	081043	212	⚠ 1000 V			PH/S 2	100,0	18,0	112,0	90

Schraubendreher für Kreuzschlitzschrauben

Pozidriv®

- > Ergonomisch optimierter 2-Komponenten-Griff für ermüdungsarme und handschonende Kraftübertragung
- > Rollhemmende Griffform
- > Chrom-Vanadin-Molybdän-Stahl
- > DIN EN 60900, IEC 60900



98 25 03

Artikel-Nr.	EAN 4003773-	↔ mm		Spitze	Griff	Größe	Klingenlänge mm	unisierte Klingenlänge mm	Grifflänge mm	⚖ g
98 25 00	062370	162	⚠ 1000 V	brüniert	isolierender Mehrkomponenten-Griff, VDE-geprüft	PZ0	60,0	15,0	102,0	32
98 25 01	031260	187				PZ1	80,0	15,0	107,0	58
98 25 02	031277	212				PZ2	100,0	18,0	112,0	90
98 25 03	031284	270				PZ3	150,0	18,0	120,0	167
98 25 04	062387	320				PZ4	200,0	18,0	120,0	245

Schraubendreher (Slim) für Kreuzschlitzschrauben

Pozidriv®

- > Reduzierter Klingenisolationsdurchmesser für tiefliegende Feder- und Schraubelemente
- > Ergonomisch optimierter 2-Komponenten-Griff für ermüdungsarme und handschonende Kraftübertragung
- > Rollhemmende Griffform
- > Chrom-Vanadin-Molybdän-Stahl
- > DIN EN 60900, IEC 60900



98 25 02 SL

Artikel-Nr.	EAN 4003773-	↔ mm		Spitze	Griff	Größe	Klingenlänge mm	unisolierter Klingenlänge mm	Grifflänge mm	⚖ g
98 25 01 SL	079774	187	⚠ 1000 V ⚡	brüniert	isolierender Mehrkomponenten-Griff, VDE-geprüft	PZ1	80,0	15,0	107,0	56
98 25 02 SL	079781	212				PZ2	100,0	18,0	112,0	90

Schraubendreher für Torx®-Schrauben

- > Ergonomisch optimierter 2-Komponenten-Griff für ermüdungsarme und handschonende Kraftübertragung
- > Rollhemmende Griffform
- > Chrom-Vanadin-Molybdän-Stahl
- > DIN EN 60900, IEC 60900



98 26 30

Artikel-Nr.	EAN 4003773-	↔ mm		Spitze	Griff	Größe	Klingenlänge mm	unisolierter Klingenlänge mm	Grifflänge mm	⚖ g
98 26 10	071709	160	⚠ 1000 V ⚡	brüniert	isolierender Mehrkomponenten-Griff, VDE-geprüft	TX10	60,0	15,0	102,0	32
98 26 15	071716	185				TX15	80,0	15,0	107,0	58
98 26 20	071723	185				TX20	80,0	15,0	107,0	58
98 26 25	071730	185				TX25	80,0	15,0	107,0	58
98 26 30	071747	210				TX30	100,0	18,0	112,0	94

Steckschlüsseleinsätze mit Torx Antrieb

3/8"

> DIN EN 60900, IEC 60900

Artikel-Nr.	EAN 4003773-	↔ mm		Größe	⚖ g
98 29 25	084600	123	⚡ 1000V	TX25	58
98 29 27	084617	123	⚡ 1000V	TX27	58
98 29 30	084624	123	⚡ 1000V	TX30	59
98 29 40	084631	123	⚡ 1000V	TX40	59
98 29 45	084648	117	⚡ 1000V	TX45	109
98 29 50	084655	117	⚡ 1000V	TX50	111



98 29 25



98 29 30



98 29 50

Quergriffe

mit Außenvierkant 3/8" oder 1/2"

- > Zur Aufnahme von Steckschlüssel-Einsätzen
- > Schnelle, sichere und leichte Arretierung der Betätigungswerkzeuge durch gefederte Kugel
- > Grundwerkzeug verchromt
- > Spezial-Werkzeugstahl in Sondergüte, geschmiedet, ölgehärtet
- > DIN EN 60900, IEC 60900

Artikel-Nr.	EAN 4003773-	↔ mm		Quergriff mm	Verbindungsvierkant Zoll	⚖ g
98 30	026488	200	⚡ 1000V	165,0	3/8	447
98 40	026501	200	⚡ 1000V	165,0	1/2	631



98 30

98 40

Umschaltknarren

mit Außenvierkant 3/8" oder 1/2"

- > Zur Aufnahme von Steckschlüssel-Einsätzen
- > Umschaltbar für Rechts- und Linkslauf
- > Extrem leichter Gang
- > Schnelle, sichere und leichte Arretierung der Betätigungswerkzeuge
- > Chrom-Vanadin-Stahl, geschmiedet
- > DIN EN 60900, IEC 60900



98 31

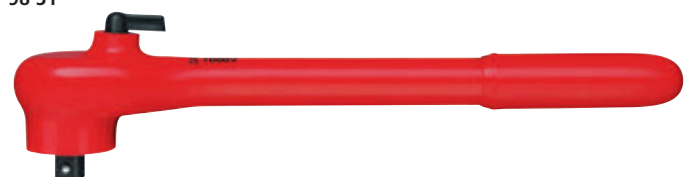

98 41

Artikel-Nr.	EAN 4003773-	↔ mm		Verbindungsvierkant Zoll	⚖ g
98 31	026495	190	⚡ 1000V	3/8	324
98 41	026518	265	⚡ 1000V	1/2	625

Verlängerungen

mit Innen- / Außenvierkant 3/8" oder 1/2"

- > Zur Aufnahme von Steckschlüssel-Einsätzen
- > Mit Innen- und Außenvierkant
- > Schnelle, sichere und leichte Arretierung der Betätigungswerkzeuge durch gefederte Kugel
- > Chrom-Vanadin-Stahl, geschmiedet
- > DIN EN 60900, IEC 60900



98 35 125



98 45 250

Artikel-Nr.	EAN 4003773-	↔ mm		Verbindungsvierkant Zoll	⚖ g
98 35 125	020530	125	⚡ 1000V	3/8	149
98 35 250	020547	250		3/8	294
98 45 125	020813	125	⚡ 1000V	1/2	258
98 45 250	020820	250		1/2	490

Steckschlüsseleinsätze für Innensechskantschrauben

mit Innenvierkant 3/8" oder 1/2"

- > Für metrische oder zöllige Sechskantschraubenköpfe
- > Grundwerkzeug verchromt
- > Chrom-Vanadin-Stahl
- > DIN EN 60900, IEC 60900



98 37 17



98 47 17

Artikel-Nr.	EAN 4003773-	↔ mm		Schlüsselweite S mm	Durchmesser Wirkseite d max. mm	Verbindungsvierkant Zoll	⚖ g	
98 37 10	020578	42	⚡ 1000V	10,0	18,7	3/8	32	
98 37 11	020585	43		11,0	20,0	3/8	32	
98 37 12	020608	44		12,0	21,2	3/8	33	
98 37 13	020615	45		13,0	22,5	3/8	33	
98 37 14	020622	46		14,0	23,7	3/8	39	
98 37 16	027263	46		16,0	26,2	3/8	53	
98 37 17	020639	46		17,0	27,5	3/8	61	
98 37 19	020646	49		19,0	30,0	3/8	73	
98 47 10	020882	54		⚡ 1000V	10,0	19,5	1/2	63
98 47 11	020899	54			11,0	20,7	1/2	61
98 47 12	020912	55	12,0		23,0	1/2	64	
98 47 13	020929	55	13,0		23,2	1/2	64	
98 47 14	020943	55	14,0		24,5	1/2	67	
98 47 16	027287	55	16,0		26,9	1/2	69	
98 47 17	020967	55	17,0		28,2	1/2	75	
98 47 18	027294	55	18,0		29,0	1/2	81	
98 47 19	020974	54	19,0		30,7	1/2	99	
98 47 22	020981	58	22,0		34,5	1/2	125	
98 47 24	020998	61	24,0	37,0	1/2	151		
98 47 27	021001	63	27,0	41,0	1/2	183		

Steckschlüsseinsätze (Doppel-Sechskant)

mit Innenvierkant 3/8" oder 1/2"

- > Für zöllige Schraubenköpfe
- > Grundwerkzeug verchromt
- > Mit Doppelsechskant (12-kant)
- > Chrom-Vanadin-Stahl
- > DIN EN 60900, IEC 60900



98 37 5



98 47 1



98 47 17

Artikel-Nr.	EAN 4003773-	↔ mm		Schlüsselweite S Zoll	Durchmesser Wirkseite d max. mm	Verbindungsvierkant Zoll	⚖ g
98 37 5/16"	020684	42	⚡ 1000V	5/16	16,2	3/8	30
98 37 3/8"	020677	42		3/8	18,7	3/8	31
98 37 7/16"	020707	43		7/16	20,0	3/8	31
98 37 1/2"	020554	45		1/2	22,5	3/8	33
98 37 9/16"	020721	47		9/16	23,7	3/8	39
98 37 5/8"	020691	46		5/8	26,2	3/8	51
98 37 3/4"	020660	49		3/4	30,0	3/8	71
98 47 1/2"	020875	55		⚡ 1000V	1/2	23,2	1/2
98 47 9/16"	021094	55	9/16		24,5	1/2	64
98 47 5/8"	021063	55	5/8		26,9	1/2	72
98 47 11/16"	020905	55	11/16		28,2	1/2	88
98 47 3/4"	021018	55	3/4		30,7	1/2	97
98 47 7/8"	021087	58	7/8		34,5	1/2	124
98 47 1"	020868	61	1		41,0	1/2	167

Steckschlüsseinsätze für Innensechskantschrauben

mit Innenvierkant 3/8" oder 1/2"

- > Für metrische Innensechskantschraubköpfe
- > Grundwerkzeug verchromt
- > Spezial-Werkzeugstahl
- > DIN 7422
- > DIN EN 60900, IEC 60900



98 39 06

Artikel-Nr.	EAN 4003773-	↔ mm		Schlüsselweite S mm	unisolierter Klingelänge ± 2 mm	Verbindungsvierkant Zoll	⚖ g
98 39 05	020776	75	⚡ 1000V	5,0	9,0	3/8	59
98 39 06	020783	75		6,0	10,0	3/8	58
98 39 08	020790	75		8,0	11,0	3/8	71
98 49 05	021155	75	⚡ 1000V	5,0	9,0	1/2	68
98 49 06	021162	75		6,0	10,0	1/2	72
98 49 08	021179	75		8,0	11,0	1/2	87

Umsteckknarre

mit Außenvierkant 1/2"

- > Umsteckbar für Rechts- und Linkslauf
- > Sehr sichere Arretierung der Betätigungswerkzeuge durch geschraubte Verriegelung
- > Chrom-Vanadin-Stahl
- > ISO 3315, DIN EN 60900, IEC 60900



98 42

Artikel-Nr.	EAN 4003773-	↔ mm		Verbindungsvierkant Zoll	⚖ g
98 42	026525	265	⚡ 1000 V	1/2	599

Drehmomentschlüssel

mit Außenvierkant, umsteckbar

- > Umsteckbar zum Anziehen von Linksgewinden
- > Transparent isolierter Skalenbereich 5 - 50 Nm
- > Einstellbar in 0,25 Nm-Schritten
- > Verriegelbare Drehmomenteinstellung
- > Sehr sichere Befestigung der Betätigungswerkzeuge durch geschraubte Verriegelung
- > Kalibrierbescheinigung beiliegend
- > Chrom-Vanadin-Stahl
- > ISO 3315, DIN EN 60900, IEC 60900



98 33 25



98 33 50



98 43 50

Artikel-Nr.	EAN 4003773-	↔ mm		Verbindungsvierkant Zoll	⚖ g
98 33 25	072676	290	⚡ 1000 V ⚡ ⚡	3/8	1230
98 33 50	071761	385		3/8	1230
98 43 50	071778	385	⚡ 1000 V ⚡ ⚡	1/2	1230

Kabelmesser

- > Ergonomisch gestaltete Griffform mit angenehm gestaltetem Abgleitschutz
- > Mehr Sicherheit durch rutschfeste Weichkomponente
- > Gute Kraftübertragung beim Ziehen des Messers durch Daumenmulde und „Fingerhaken“ am Griffende
- > Stabile, feststehende Klinge mit gerader Schneide
- > Transparente Schutzkappe
- > Klinge: Spezial-Werkzeugstahl, ölgehärtet
- > DIN EN 60900, IEC 60900

98 52

- > Klängenrücken zur Vermeidung von Kurzschlüssen mit Kunststoff überzogen



98 52



98 54

Artikel-Nr.	EAN 4003773-	↔ mm		Griff	Klingenlänge mm	⚖ g
98 52	035565	190	⚡ 1000 V	isolierender Mehrkomponenten-Griff, VDE-geprüft	50,0	67
98 54	026563	190	⚡ 1000 V	isolierender Mehrkomponenten-Griff, VDE-geprüft	50,0	68

Abmantelungsmesser

- > Ergonomisch gestaltete Griffform mit angenehm gestaltetem Abgleitschutz
- > Mehr Sicherheit durch rutschfeste Weichkomponente
- > Gute Kraftübertragung beim Ziehen des Messers durch Daumenmulde und "Fingerhaken" am Griffende
- > Transparente Schutzkappe
- > DIN EN 60900, IEC 60900

98 53 03

- > Stabile, feststehende Hakenklinge; geeignet für Rundkabel; Klinge: Spezial-Werkzeugstahl, ölgehärtet



98 53 03



98 53 13

98 53 13

- > Schmale, feststehende Hakenklinge, sichelförmig; geeignet für Sektorkabel; Klinge: Spezial-Werkzeugstahl, ölgehärtet



98 55

98 55

- > Stabile, feststehende Hakenklinge, sichelförmig; mit Gleitschuh an der Spitze; kein Beschädigen der Leiterisolation; Klinge: Chirurgiestahl, rostfrei, luftgehärtet



Gleitschuh 98 55

Artikel-Nr.	EAN 4003773-	↔ mm		Griff	Klingenlänge mm	Radius mm	⚖ g
98 53 03	026549	170	⚡ 1000 V	isolierender Mehrkomponenten-Griff, VDE-geprüft	28,0	7,0	64
98 53 13	026556	190	⚡ 1000 V	isolierender Mehrkomponenten-Griff, VDE-geprüft	50,0	40,0	64
98 55	022558	180	⚡ 1000 V	isolierender Mehrkomponenten-Griff, VDE-geprüft	38,0	23,5	68

Kabelmesser

mit auswechselbarer Klinge

- > Gerade Klinge mit Spezialschliff; auswechselbar
- > Mit klappbarem Klingenschutz, unverlierbar im Griff integriert
- > Klingenträger zur Vermeidung von Kurzschlüssen mit Kunststoff überzogen
- > Griff mit Abgleitschutz
- > Klinge: Chirurgiestahl, rostfrei, luftgehärtet
- > DIN EN 60900, IEC 60900



98 56

Artikel-Nr.	EAN 4003773-	↔ mm		Klingenlänge mm	⚖ g
98 56	026570	190	⚡ 1000V ⚠	50,0	64
98 56 09	030829	Ersatzklinge für 98 56			

Greifzange aus Kunststoff

isolierend

- > Vollisolierung reduziert das Kurzschlussrisiko
- > Für Zählermontage und Zählersperrung
- > Klasse C; Einsatzbereich bis -40°C
- > Kunststoff, glasfaserverstärkt
- > Griffe mit Weichkunststoff-Zone für sicheren Halt
- > DIN EN 60900, IEC 60900



98 62 01

Artikel-Nr.	EAN 4003773-	↔ mm		⚖ g
98 62 01	073956	180	⚡ 1000V ⚠	120



Flachrundzange aus Kunststoff

isolierend

- > Vollisolierung reduziert das Kurzschlussrisiko
- > Klasse C; Einsatzbereich bis -40°C
- > Kunststoff, glasfaserverstärkt
- > Griffe mit Weichkunststoff-Zone für sicheren Halt
- > DIN EN 60900, IEC 60900



98 62 02

Artikel-Nr.	EAN 4003773-	↔ mm		⚖ g
98 62 02	073963	220	⚡ 1000V ⚠	130



Mit den hochwertigen und stabilen Kunststoffzangen präsentiert KNIPEX zwei überbrückungssichere Werkzeuge für den Einsatz an spannungsführenden Teilen bis AC 1000V und DC 1500V. Die Voll-Kunststoffzangen sind außerdem unempfindlich gegen Magnetfelder und vollständig funkenfrei. Sie sind darüber hinaus hervorragend zum Einsatz in chemisch aggressiven Umfeldern geeignet.

Klammer

aus Kunststoff

- > Zum Festklemmen von Abdecktüchern
- > Mit Innenfeder
- > Vollisoliert zur Vermeidung von Kurzschlüssen
- > Vollkunststoff, glasfaserverstärkt
- > DIN VDE 0680-1



98 64 02

Artikel-Nr.	EAN 4003773-	↔ mm		Klemmbreite	⚖ g
98 64 02	021193	150	⚡ 1000 V	15,0	61

Aufsteck-Tüllen

konisch

- > Schützt vor Berührung eines abisolierten, spannungsführenden Leiters (max. Ø 10 mm)
- > Vollkunststoff



98 65 03

Artikel-Nr.	EAN 4003773-	↔ mm		Leiterkennzahl	⚖ g
98 65 01	021209	80	⚡ 1000 V	1	7
98 65 02	021216	80		2	8
98 65 03	021223	80		3	8

Selbstklemm-Tüllen

- > Schützt vor Berührung eines abisolierten, spannungsführenden Leiters
- > Vollkunststoff



98 66 20



98 66 50

Artikel-Nr.	EAN 4003773-	↔ mm		Innendurchmesser mm	⚖ g
98 66 10	084181	80	⚡ 1000 V	10,0	10
98 66 20	084198	100		20,0	35
98 66 30	084204	110		30,0	50
98 66 40	083498	135		40,0	75
98 66 45	083382	130		45,0	90
98 66 50	083504	135		50,0	95
98 66 60	084419	140		60,0	120

Elektriker-Handschuhe

- > Schützen bei Berührung spannungsführender Teile
- > DIN EN 60903, IEC 60903



98 65 40

Artikel-Nr.	EAN 4003773-		Größe	⚖ g
98 65 40	021285	⚡ 1000 V	9	281
98 65 41	021292		10	290
98 65 42	077862		11	290

Abdecktücher

aus Gummi

- > Zum Schutz bei Arbeiten an spannungsführenden Teilen
- > DIN/EN IEC 61112



98 67 05

Artikel-Nr.	EAN 4003773-		Abmessungen mm	Dicke mm	⚖ g
98 67 05	026600		500 x 500 x 1 mm	1,0	301
98 67 10	026617	⚠ 1000 V ⚡	1000 x 1000 x 1 mm	1,0	820
98 67 15	077831		10000 x 1000 x 1 mm	1,0	12000

Standmatten

aus Gummi

- > Zur Standortisolierung bei Arbeiten an spannungsführenden Teilen oder in deren Nähe
- > IEC 61111

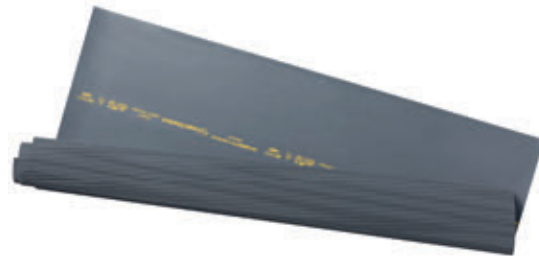

98 67 20

Artikel-Nr.	EAN 4003773-		Abmessungen mm	Dicke mm	⚖ g
98 67 20	077848		1000 x 1000 x 3 mm	3,0	3150
98 67 25	077855	⚠ 1000 V ⚡	10000 x 1000 x 3 mm	3,0	40000

PUK®-Säge

- > Sägeblatt für Metall und Holz mit 25 Zähnen pro Zoll, auswechselbar
- > DIN EN 60900, IEC 60900



98 90

Artikel-Nr.	EAN 4003773-	↔ mm		Sägeblatt-Länge	⚖ g
98 90	028321	240	⚠ 1000 V	150,0	174
98 90 01	084358	Sägeblätter für PUK® Säge 98 90			

Kompaktkoffer

17-teilig

► Mit isolierten Werkzeugen für Arbeiten an elektrischen Anlagen

- > Schlagfester Kunststoffkoffer
- > Schaumstoffeinlage mit präzisen Mulden für die Aufnahme der Werkzeuge
- > Bestückt mit einem Sortiment gebräuchlicher isolierte KNIPEX-Werkzeuge für Arbeiten an elektrischen Anlagen
- > Alle Werkzeuge sind stückgeprüft und erfüllen die Anforderungen der IEC 60900
- > Abmessungen, außen (B x H x T): 380 x 85 x 260 mm
- > Abmessungen, innen (B x H x T): 335 x 70 x 230 mm
- > DIN EN 60900, IEC 60900



98 99 11

Artikel-Nr.	EAN 4003773-				Anzahl	g g
98 99 11	026624		Kompaktkoffer 17-teilig			3675
		⚡ 1000 V	03 07 200	Kombizange	1	
		⚡ 1000 V	70 07 160	Seitenschneider	1	
			98 20 35		1	
		⚡ 1000 V	98 20 40	Schraubendreher für Schlitzschrauben	1	
			98 20 55		1	
		⚡ 1000 V	98 24 00	Schraubendreher für Kreuzschlitzschrauben, Phillips®	1	
		⚡ 1000 V	98 42	Umschaltknarre, mit Außenvierkant 1/2"	1	
		⚡ 1000 V	98 45 125	Verlängerung, mit Innen- / Außenvierkant 1/2"	1	
			98 45 250		1	
			98 47 10	Steckschlüsseinsatz für Sechskantschrauben, mit Innenvierkant 1/2"	1	
			98 47 11		1	
			98 47 12		1	
		⚡ 1000 V	98 47 13		1	
			98 47 14		1	
			98 47 17		1	
			98 47 19		1	
		⚡ 1000 V	98 52	Kabelmesser	1	

Kompaktkoffer























26-teilig

► Mit isolierten Werkzeugen für Arbeiten an elektrischen Anlagen

- > Schlagfester Kunststoffkoffer
- > Ausgestattet mit einem Sortiment isolierter KNIPEX-Werkzeuge für Arbeiten an elektrischen Anlagen
- > Schaumstoffeinlagen mit Mulden für die Aufnahme der Werkzeuge
- > Fixierbare Trennwand
- > Abmessungen, außen (B x H x T): 440 x 105 x 385 mm



98 99 12

Artikel-Nr.	EAN 4003773- 026631				Anzahl	g ⚖
98 99 12			Standardkoffer 26-teilig			5533
		⚠ 1000V    	03 07 200	Kombizange	1	
		⚠ 1000V   	70 07 160	Seitenschneider	1	
			98 00 10		1	
			98 00 11		1	
			98 00 12		1	
		⚠ 1000V  	98 00 13	Maulschlüssel	1	
			98 00 14		1	
			98 00 17		1	
			98 00 19		1	
		⚠ 1000V  	98 53 03	Abmantelungsmesser für Rundkabel	1	
			98 20 25		1	
		⚠ 1000V   	98 20 35	Schraubendreher für Schlitzschrauben	1	
			98 20 40		1	
			98 20 55		1	
			98 24 00		1	
		⚠ 1000V   	98 24 01	Schraubendreher für Kreuzschlitzschrauben, Phillips®	1	
			98 24 02		1	
		⚠ 1000V  	98 40	Quergriff, mit Außenvierkant 1/2"	1	
			98 47 10	Steckschlüsseinsatz für Sechskantschrauben, mit Innenvierkant 1/2"	1	
			98 47 11		1	
			98 47 12		1	
		⚠ 1000V  	98 47 13		1	
			98 47 14		1	
			98 47 17		1	
			98 47 19		1	
		⚠ 1000V  	98 52	Kabelmesser	1	

Werkzeug-Box „RED“ Elektro-Set 1

Vielseitig einsetzbar: Das kleine vierteilige VDE-Werkzeugsortiment im handlichen Koffer

- > Hochwertiger und vielseitig verwendbarer, schlagfester Kunststoffkoffer
- > Schaumstoffeinlage mit Wabenstruktur für variable Bestückung
- > Abmessungen, außen (B x H x T): 340 x 56 x 275 mm

00 20 15

- > Zangen VDE-geprüft nach DIN EN/IEC 60900 1000V

00 21 15 LE

- > Box ohne Werkzeugbestückung



00 20 15

Artikel-Nr.	EAN				Anzahl	g
00 20 15	4003773-024804			Werkzeug-Box „RED“ Elektro-Set 1, 4-teilig		1430
		⚡ 1000 V	03 06 180	Kombizange	1	
		⚡ 1000 V	11 06 160	Abisolierzange	1	
		⚡ 1000 V	26 16 200	Flachrundzange mit Schneide, (Storchschnabelzange)	1	
		⚡ 1000 V	70 06 160	Seitenschneider	1	
00 21 15 LE	045175			Werkzeug-Box „RED“, leer		530

Werkzeug-Box „RED“ Elektro-Set 2

Alles dabei und sicher verstaut: siebenteiliges VDE-Werkzeugset für die Elektromontage

- > Hochwertiger und vielseitig verwendbarer, schlagfester Kunststoffkoffer
- > Schaumstoffeinlage mit Wabenstruktur für variable Bestückung
- > Abmessungen, außen (B x H x T): 340 x 56 x 275 mm

00 21 15

- > Alle Zangen und Schraubendreher mit Ausnahme der Wasserpumpenzange VDE-geprüft nach DIN EN/IEC 60900 1000V

00 21 15 LE

- > Box ohne Werkzeugbestückung



00 21 15

Artikel-Nr.	EAN				Anzahl	Nennmaß	g
00 21 15	4003773-042853			Werkzeug-Box „RED“ Elektro-Set 2, 7-teilig			1520
		⚡ 1000 V	03 06 180	Kombizange	1	180 mm	
		⚡ 1000 V	26 16 200	Flachrundzange mit Schneide, (Storchschnabelzange)	1	200 mm	
		⚡ 1000 V	70 06 160	Seitenschneider	1	160 mm	
			88 03 180	KNIPEX Alligator®, Wasserpumpenzange	1	180 mm	
		⚡ 1000 V		Schraubendreher für Schlitzschrauben, 160i	1	0,4 x 2,5 x 80 mm	
		⚡ 1000 V		Schraubendreher, Kreuzschlitz Phillips®, 162i PH	1	0,8 x 4,0 x 100 mm	
		⚡ 1000 V		Schraubendreher, Kreuzschlitz Phillips®, 162i PH	1	PH1 x 80 mm	
00 21 15 LE	045175			Werkzeug-Box „RED“, leer			530















Werkzeug-Rolltasche

Unverzichtbar für Arbeiten an elektrischen Anlagen: 15-teilige Grundausstattung in praktischer Rolltasche

- > Rolltasche aus strapazierfähigem Polyester-Gewebe
- > Mit praktischem, verstellbarem Schnellverschluss
- > Ausgestattet mit einem Sortiment isolierter KNIPEX-Werkzeuge für Arbeiten an elektrischen Anlagen
- > Abmessungen, geöffnet (L x H): 830 x 310 mm



98 99 13

Artikel-Nr.	EAN			Anzahl	g
98 99 13	4003773-026648		Werkzeug-Rolltasche, 15-teilig		2455
		 1000 V 	03 07 200 Kombizange	1	
		 1000 V  	11 07 160 Abisolierzange	1	
		 	26 17 200 Flachrundzange mit Schneide (Storchschnabelzange)	1	
			70 07 160 Seitenschneider	1	
			95 17 200 Kabelschere, mit Doppelschneide	1	
			98 00 10	1	
			98 00 13	1	
		 1000 V 	98 00 14 Maulschlüssel	1	
			98 00 17	1	
			98 00 19	1	
			98 20 25	1	
		 1000 V 	98 20 40 Schraubendreher für Schlitzschrauben	1	
			98 20 55	1	
			98 20 65	1	
		 1000 V 	98 52 Kabelmesser	1	
98 99 13 LE	028888		Werkzeug-Rolltasche, leer		325

Elektronikzangen und Präzisions-Pinzetten



Electronic Super Knips® / ESD	240
Electronic Super Knips® XL / ESD	242
Präzisions-Elektronik-Seitenschneider / ESD	244
Elektronik-Seitenschneider / ESD	246
Elektronik-Seitenschneider mit Hartmetallschneide	249
Elektronik-Vornschnaider / ESD	250
Elektronik-Schrägschnaider	251
Präzisions-Elektronik-Greifzangen / ESD	252
– mit präzisionsgelaserter Kreuzscharrierung	252
Elektronik-Greifzangen / ESD	253
Elektronik-Bestückungszangen	255
Elektronikzangen-Sets	256
Präzisions-Pinzetten	257

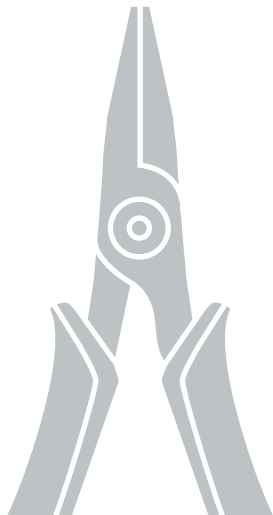

Electronic Super Knips®

- > Präzisionszangen für feinste Schneidarbeiten, z. B. in Elektronik und Feinmechanik
- > Geschliffene, sehr scharfe Schneiden ohne Facette
- > Exakt geformte Spitzen schneiden auch anliegende Drähte ab $\varnothing 0,2$ mm
- > Scherschnitt mit kontrolliertem Micro-Schneidkantenversatz für lange Lebensdauer und ultrapräzisen Schnitt auch dünnster Drähte
- > Gelenk mit Edelstahlriet
- > Extrem leichter Gang für ermüdungsarmes Arbeiten
- > Mit Öffnungsfeder und Öffnungsbegrenzung
- > DIN ISO 9654

78 03 125/ESD / 78 23 125

- > INOX - rostfreier Stahl; Schneidenhärtigkeit ca. 54 HRC

78 13 125/ESD

- > INOX - Werkzeugstahl; Schneidenhärtigkeit ca. 54 HRC; Mit Drahtklemme – kein unkontrolliertes Wegspringen der Drahtabschnitte

78 31 125

- > Schneiden zusätzlich induktiv gehärtet, Schneidenhärtigkeit ca. 60 HRC; mit schmalen Kopf; Spezial-Werkzeugstahl, brüniert

78 41 125

- > Mit Drahtklemme – kein unkontrolliertes Wegspringen der Drahtabschnitte; mit schmalen Kopf; Schneiden zusätzlich induktiv gehärtet, Schneidenhärtigkeit ca. 60 HRC; Spezial-Werkzeugstahl, brüniert

78 61 125/ESD

- > Auch zum Schneiden von Glasfaserkabel (Lichtwellenleiter) geeignet; Schneiden zusätzlich induktiv gehärtet, Schneidenhärtigkeit ca. 64 HRC; Spezial-Werkzeugstahl, mehrstufig ölgehärtet

78 71 125/ESD

- > Mit Drahtklemme – kein unkontrolliertes Wegspringen der Drahtabschnitte; Schneiden zusätzlich induktiv gehärtet, Schneidenhärtigkeit ca. 64 HRC; Spezial-Werkzeugstahl, brüniert



78 03 125



78 03 125 ESD



78 06 125



78 13 125



78 23 125



78 31 125



78 41 125

Modelle auch für harten Draht

78 81 125

- > Präzisionsgeschliffene Schneiden mit sehr kleiner Facette auch für harten Draht; Schneiden zusätzlich induktiv gehärtet, Schneidenhärtigkeit ca. 64 HRC; Spezial-Werkzeugstahl, brüniert

78 91 125

- > Präzisionsgeschliffene Schneiden mit sehr kleiner Facette auch für harten Draht; Mit Drahtklemme – kein unkontrolliertes Wegspringen der Drahtabschnitte; Schneiden zusätzlich induktiv gehärtet, Schneidenhärtigkeit ca. 64 HRC; Spezial-Werkzeugstahl, brüniert

ESD-Zangen (Electrostatic discharge)

Elektrostatische Energie wird bei diesen Zangen langsam und kontrolliert durch die Griffe abgeleitet. Das schützt durch elektrostatische Entladung gefährdete Bauelemente. Gemäß gültigen Normen, z. B. IEC TR 61 340-5, DIN EN 61 340-5, SP Method 2472



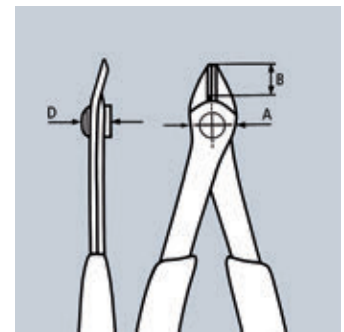
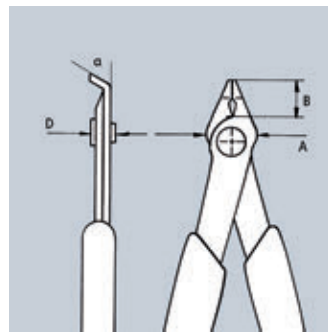
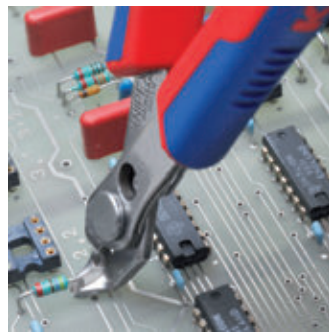
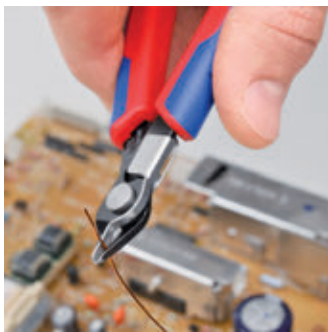
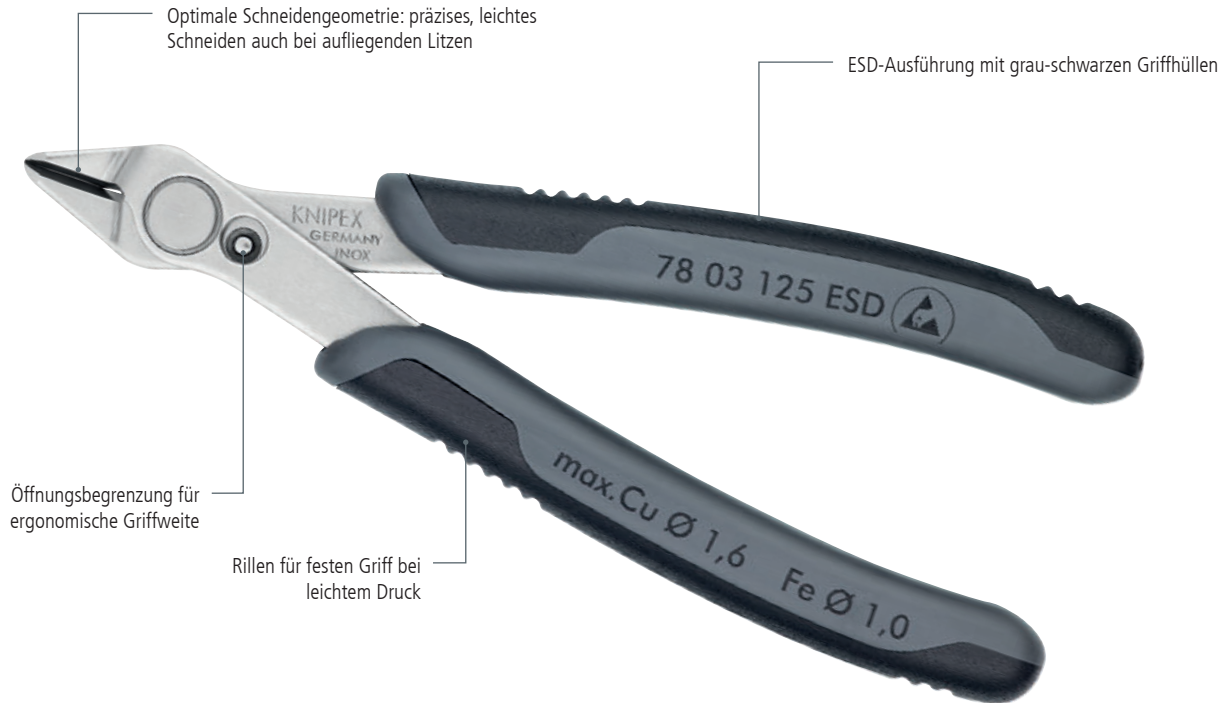

Artikel-Nr.	EAN 4003773-	↔ mm	Zange	Kopf	Griffe	Schneidkapazitäten			Abmessungen			g	
						Ø mm	Ø mm	Ø mm	B mm	A mm	D mm		
78 03 125	035381	125		poliert	mit Mehrkomponenten-Hüllen	1,6	1,0		9,0	13,5	7,5	56	
78 03 125 ESD	025146	125		poliert	mit Mehrkomponenten-Hüllen	1,6	1,0		9,0	13,5	7,5	55	
78 06 125	084099	125		poliert	isoliert mit Mehrkomponenten-Hüllen, VDE-geprüft	1,6	1,0		9,0	13,5	7,5	60	
78 13 125	035398	125		poliert	mit Mehrkomponenten-Hüllen	1,6	1,0		9,0	13,5	7,5	57	
78 13 125 ESD	025153	125		poliert	mit Mehrkomponenten-Hüllen	1,6	1,0		9,0	13,5	7,5	57	
78 23 125	043096	125		poliert	mit Mehrkomponenten-Hüllen	1,0	0,6		5,5	13,5	7,5	55	
78 31 125	039778	125		brüniert	brüniert	mit Mehrkomponenten-Hüllen	1,0		9,0	12,5	7,5	55	
78 41 125	040767	125		brüniert	brüniert	mit Mehrkomponenten-Hüllen	1,0		9,0	12,5	7,5	57	
78 61 125	035404	125		brüniert	brüniert	mit Mehrkomponenten-Hüllen	1,6	1,2	9,0	13,5	7,5	56	
78 61 125 ESD	025184	125		brüniert	brüniert	mit Mehrkomponenten-Hüllen	1,6	1,2	9,0	13,5	7,5	56	
78 71 125	043799	125		brüniert	brüniert	mit Mehrkomponenten-Hüllen	1,6	1,2	9,0	13,5	7,5	57	
78 71 125 ESD	025191	125		brüniert	brüniert	mit Mehrkomponenten-Hüllen	1,6	1,2	9,0	13,5	7,5	57	
78 81 125	065074	125		brüniert	brüniert	mit Mehrkomponenten-Hüllen	1,6	1,2	0,6	9,0	13,5	7,5	57
78 91 125	065081	125		brüniert	brüniert	mit Mehrkomponenten-Hüllen	1,6	1,2	0,6	9,0	13,5	7,5	57

Electronic Super Knips® XL

- > Für feinste Schneidarbeiten, z. B. in Elektronik und Feinmechanik
- > Insbesondere zum Einkürzen von Kabelbindern
- > Geschliffene, sehr scharfe Schneiden ohne Facette
- > Scherschnitt mit kontrolliertem Micro-Schneidkantenversatz für lange Lebensdauer und ultrapräzisen Schnitt auch dünnster Drähte
- > Exakt geformte Spitzen schneiden auch anliegende Drähte ab $\varnothing 0,2$ mm
- > Gelenk mit Edelstahlknet
- > Extrem leichter Gang für ermüdungsarmes Arbeiten
- > Mit Öffnungsfeder und Öffnungsbegrenzung
- > DIN ISO 9654

78 61 140

- > Schneidhärte ca. 64 HRC; Schneiden zusätzlich induktiv gehärtet; Spezial-Werkzeugstahl, mehrstufig ölgehärtet

78 03 140

- > Schneidhärte ca. 54 HRC; INOX - Werkzeugstahl



78 03 140



78 61 140



Zum bündigen Schneiden, z. B. zum Einkürzen von Kabelbindern



Scherschnitt mit kontrolliertem Micro-Schneidkantenversatz für lange Lebensdauer und ultrapräzisen Schnitt auch dünnster Drähte

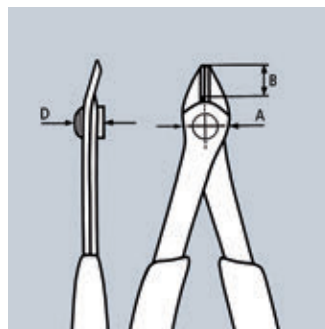

Artikel-Nr.	EAN	↔ mm	Zange	Kopf	Griffe	Schneidkapazitäten		Abmessungen			Δ g
						\varnothing mm	\varnothing mm	B mm	A mm	D mm	
78 03 140	4003773-081647	140		poliert	mit Mehrkomponenten-Hüllen	0,2 – 2,1	1,2	12,3	15,7	9,2	92
78 61 140	4003773-081685	140		brüniert	mit Mehrkomponenten-Hüllen	0,2 – 2,1	1,4	12,3	15,7	9,2	93

Electronic Super Knips® XL ESD

- > Für feinste Schneidarbeiten, z. B. in Elektronik und Feinmechanik
- > Geschliffene, sehr scharfe Schneiden ohne Facette
- > Exakt geformte Spitzen schneiden auch anliegende Drähte ab $\varnothing 0,2$ mm
- > Scherschnitt mit kontrolliertem Micro-Schneidkantenversatz für lange Lebensdauer und ultrapräzisen Schnitt auch dünnster Drähte
- > Gelenk mit Edelstahlknie
- > Extrem leichter Gang für ermüdungsarmes Arbeiten
- > Mit Öffnungsfeder und Öffnungsbegrenzung
- > DIN ISO 9654

78 61 140 ESD

- > Schneidhärte ca. 64 HRC; Schneiden zusätzlich induktiv gehärtet; Spezial-Werkzeugstahl, mehrstufig ölgehärtet

78 03 140 ESD

- > Schneidhärte ca. 54 HRC; INOX - Werkzeugstahl



78 03 140 ESD





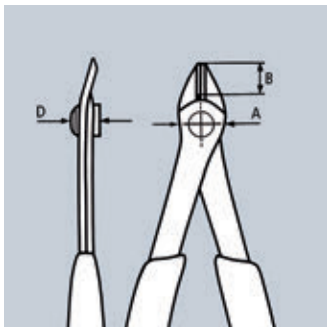

78 61 140 ESD



ESD-Zangen (Electrostatic discharge)

Elektrostatische Energie wird bei diesen Zangen langsam und kontrolliert durch die Griffe abgeleitet. Das schützt durch elektrostatische Entladung gefährdete Bauelemente. Gemäß gültigen Normen, z. B. IEC TR 61 340-5, DIN EN 61 340-5, SP Method 2472



Artikel-Nr.	EAN 4003773-	↔ mm		Zange	Kopf	Griffe	Schneidkapazitäten		Abmessungen			
							 \varnothing mm	 \varnothing mm	B mm	A mm	D mm	Δ g
78 03 140 ESD	081661	140	    		poliert	mit Mehrkomponenten-Hüllen	0,2 – 2,1	1,2	12,3	15,7	9,2	89
78 61 140 ESD	081708	140	    	brüniert	brüniert	mit Mehrkomponenten-Hüllen	0,2 – 2,1	1,4	12,3	15,7	9,2	93

Präzisions-Elektronik-Seitenschneider

- > Präzisionszangen für feinste Schneidarbeiten, z. B. in Elektronik und Feinmechanik
- > Sehr genau geschliffene, scharfe Schneiden mit sehr kleinen Facetten für exakte Schnitte an empfindlichen Elektronik-Bauteilen; auch ohne Facette für bündiges Schneiden
- > Schneiden zusätzlich induktiv gehärtet, Schneidenhärte ca. 64 HRC
- > Ca. 20 % weniger Gewicht als konventionelle Elektronikzangen
- > Geschraubtes Gelenk mit besonders sorgfältig gefertigten Gelenkflächen für gleichmäßige, reibungsarme Bewegung im gesamten Öffnungsbereich
- > Leichtgängige Doppelfeder für ein sanftes und gleichmäßiges Öffnen
- > Ergonomisch optimierte Mehrkomponenten-Hüllen
- > Kugellager-Chromstahl, geschmiedet, mehrstufig ölgehärtet
- > DIN ISO 9654

79 02 120 / 79 22 120

- > Mini-Kopf

79 02 125 / 79 22 125

- > Runder Kopf

79 12 125

- > Speziell zum Trennen von hartem Draht sowie Pianodraht

79 32 125 / 79 42 125

- > Spitzer Kopf

79 42 125 Z

- > Für ein optimiert flächenbündiges Schnittergebnis an weichen Materialien

79 52 125 / 79 62 125

- > Spitzer Kopf; mit Drahtklemme – kein unkontrolliertes Wegspringen der Drahtabschnitte



79 02 120



79 02 125



79 12 125



79 22 120



79 22 125



79 32 125



79 42 125 Z

Abschnittfänger für 79 02 / 22 125 ESD siehe Seite 142

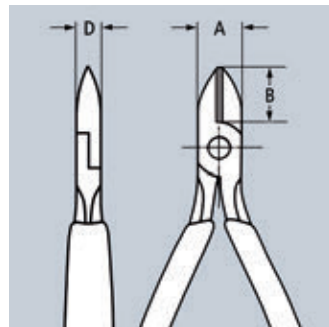

Der feine Unterschied

KNIPEX Präzisions-Elektronikzangen sind aus hochwertigem Kugellagerstahl gefertigt und mit höchster Sorgfalt verarbeitet. Jede Öffnungsbewegung verläuft spielfrei, sanft und gleichmäßig. Jeder Arbeitsschritt wird zuverlässig und präzise ausgeführt. Das erleichtert Profis die Arbeit.

Artikel-Nr.	EAN 4003773-	↔ mm	Zange	Kopf	Griffe	Schneidkapazitäten				Abmessungen			g
						Ø mm	Ø mm	Ø mm	Ø mm	B mm	A mm	D mm	
79 02 120	061403	120	brüniert	poliert	mit Mehrkomponenten-Hüllen	0,2 - 1,4	1,0	0,6		6,5	9,0	6,5	57
79 02 125	061281	125	brüniert	poliert	mit Mehrkomponenten-Hüllen	0,2 - 1,7	1,3	0,7		10,0	11,0	6,5	59
79 02 125 S1	071808	125	brüniert	poliert	mit Mehrkomponenten-Hüllen	0,2 - 1,7	1,3	0,7		10,0	11,0	6,5	59
79 12 125	071365	125	brüniert	poliert	mit Mehrkomponenten-Hüllen	0,3 - 1,7	1,3	1,0	0,6	10,0	11,0	6,5	59
79 22 120	061427	120	brüniert	poliert	mit Mehrkomponenten-Hüllen	0,1 - 1,3	0,8			6,5	9,0	6,5	56
79 22 125	061342	125	brüniert	poliert	mit Mehrkomponenten-Hüllen	0,1 - 1,7	1,0			10,0	11,0	6,5	60
79 32 125	061366	125	brüniert	poliert	mit Mehrkomponenten-Hüllen	0,2 - 1,5	1,1	0,6		11,0	11,0	6,5	58
79 42 125	061380	125	brüniert	poliert	mit Mehrkomponenten-Hüllen	0,1 - 1,5	0,8			11,0	11,0	6,5	58
79 42 125 Z	078449	125	brüniert	poliert	mit Mehrkomponenten-Hüllen	0,1 - 1,3				11,0	11,0	6,5	58
79 52 125	065135	125	brüniert	poliert	mit Mehrkomponenten-Hüllen	0,2 - 1,3	0,9	0,5		11,0	11,0	6,5	58
79 62 125	065142	125	brüniert	poliert	mit Mehrkomponenten-Hüllen	0,1 - 1,3	0,8			11,0	11,0	6,5	58

Präzisions-Elektronik-Seitenschneider ESD

► Griffe elektrisch ableitend – dissipativ

> **79 02 120 ESD / 79 22 120 ESD**

> Mini-Kopf

> **79 02 125 ESD / 79 22 125 ESD**

> Runder Kopf

> **79 12 125 ESD**

> Speziell zum Trennen von hartem Draht sowie Pianodraht

> **79 32 125 ESD / 79 42 125 ESD**

> Spitzer Kopf

> **79 42 125 Z ESD**

> Für ein optimiert flächenbündiges Schnittergebnis an weichen Materialien

> **79 52 125 ESD / 79 62 125 ESD**

> Spitzer Kopf; mit Drahtklemme – kein unkontrolliertes Wegspringen der Drahtabschnitte



79 02 120 ESD



79 02 125 ESD



79 12 125 ESD



79 22 120 ESD



79 22 125 ESD



79 32 125 ESD



79 42 125 Z ESD

ESD-Zangen (Electrostatic discharge)

Elektrostatische Energie wird bei diesen Zangen langsam und kontrolliert durch die Griffe abgeleitet. Das schützt durch elektrostatistische Entladung gefährdete Bauelemente. Gemäß gültigen Normen, z. B. IEC TR 61 340-5, DIN EN 61 340-5, SP Method 2472

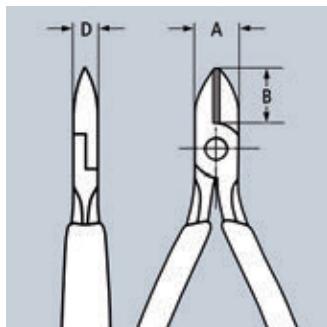

Artikel-Nr.	EAN 4003773-	↔ mm		Zange	Kopf	Griffe	Schneidkapazitäten				Abmessungen			△ g
							∅ mm	∅ mm	∅ mm	∅ mm	B mm	A mm	D mm	
79 02 120 ESD	061595	120		brüniert	poliert	mit Mehrkomponenten-Hüllen	0,2 - 1,4	1,0	0,6		6,5	9,0	6,5	60
79 02 125 ESD	061519	125		brüniert	poliert	mit Mehrkomponenten-Hüllen	0,2 - 1,7	1,3	0,7		10,0	11,0	6,5	61
79 12 125 ESD	071389	125		brüniert	poliert	mit Mehrkomponenten-Hüllen	0,3 - 1,7	1,3	1,0	0,6	10,0	11,0	6,5	61
79 22 120 ESD	061618	120		brüniert	poliert	mit Mehrkomponenten-Hüllen	0,1 - 1,3	0,8			6,5	9,0	6,5	61
79 22 125 ESD	061533	125		brüniert	poliert	mit Mehrkomponenten-Hüllen	0,1 - 1,7	1,0			10,0	11,0	6,5	61
79 32 125 ESD	061557	125		brüniert	poliert	mit Mehrkomponenten-Hüllen	0,2 - 1,5	1,1	0,6		11,0	11,0	6,5	61
79 42 125 ESD	061571	125		brüniert	poliert	mit Mehrkomponenten-Hüllen	0,1 - 1,5	0,8			11,0	11,0	6,5	58
79 42 125 Z ESD	078456	125		brüniert	poliert	mit Mehrkomponenten-Hüllen	0,1 - 1,3				11,0	11,0	6,5	58
79 52 125 ESD	065159	125		brüniert	poliert	mit Mehrkomponenten-Hüllen	0,2 - 1,3	0,9	0,5		11,0	11,0	6,5	58
79 62 125 ESD	065166	125		brüniert	poliert	mit Mehrkomponenten-Hüllen	0,1 - 1,3	0,8			11,0	11,0	6,5	58

Elektronik-Seitenschneider

- > Geschraubtes Gelenk für hohe Präzision und Belastbarkeit
- > Für feinste Schneidarbeiten, z. B. in Elektronik und Feinmechanik
- > Mit scharfen, geschliffenen Schneiden für weichen und harten Draht sowie Pianodraht
- > Schneiden zusätzlich induktiv gehärtet, Schneidhärte ca. 64 HRC
- > Reibungsarme Doppelfeder für ein sanftes und gleichmäßiges Öffnen
- > Spezial-Werkzeugstahl in Sondergüte, geschmiedet, mehrstufig ölgehärtet
- > DIN ISO 9654

Form 0

- > Mit Facette

Form 1

- > Mit Facette und Drahtklemme, kein unkontrolliertes Wegspringen der Drahtabschnitte

Form 2

- > Mit kleiner Facette

Form 5

- > Besonders schmaler Kopf, mit Facette



75 02 125



75 12 125



75 22 125



75 52 125



Geschraubtes Gelenk

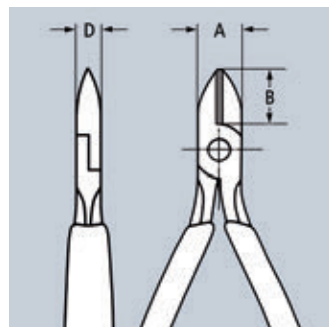

Artikel-Nr.	EAN 4003773-	↔ mm	Form	Zange	Griffe	Schneidkapazitäten				Abmessungen			Δ g
						Ø mm	Ø mm	Ø mm	Ø mm	A mm	B mm	D mm	
75 02 125	043720	125	0	brüniert	mit Kunststoff-Hüllen	0,2 - 1,3	1,0	0,6	0,4	10,5	14,0	6,5	80
75 12 125	040514	125	1	brüniert	mit Kunststoff-Hüllen	0,2 - 1,3	1,0	0,6	0,4	10,5	14,0	6,5	80
75 22 125	040538	125	2	brüniert	mit Kunststoff-Hüllen	0,2 - 1,3	0,9	0,4	0,3	10,5	14,0	6,5	79
75 52 125	043737	125	5	brüniert	mit Kunststoff-Hüllen	0,2 - 0,8	0,5	0,3		10,5	14,0	6,5	75

Elektronik-Seitenschneider

mit durchgestecktem Gelenk

- > Für feine Schneidarbeiten, z. B. in Elektronik und Feinmechanik
- > Belastungsoptimierte Formgebung für ein direkteres Arbeitsgefühl
- > Reibungsarme Doppelfeder für ein sanftes und gleichmäßiges Öffnen
- > Die Spiegelpolitur bietet in Verbindung mit einem feinen Ölfilm einen guten Rostschutz – keine Störungen im Schaltkreis durch abblätternde Chromteile
- > Schneiden zusätzlich lasergehärtet, Schneidenhärte mindestens 60 HRC
- > Schlanke, zum Zangenkopf hochgezogene Hüllen bieten sichere und komfortable Führung auch zwischen Daumen und Zeigefinger
- > Stabiles, durchgestecktes und spielfreies Gelenk
- > Kugellager-Chromstahl, ölgehärtet, Schneidenhärte ca. 62 HRC
- > DIN ISO 9654

77 01 115 / 77 02 130

- > Runder Kopf, mit Facette; Schneidenhärte ca. 60 HRC

77 02 115 / 77 22 130

- > Runder Kopf, mit kleiner Facette; Schneidenhärte ca. 60 HRC

77 11 115 / 77 12 115

- > Runder Kopf, mit Facette und Drahtklemme – kein unkontrolliertes Wegspringen der Drahtabschnitte; Schneidenhärte ca. 60 HRC

77 21 115

- > Runder Kopf ohne Facette; Schneidenhärte ca. 60 HRC

77 22 115

- > Runder Kopf ohne Facette; Schneidenhärte ca. 60 HRC

77 32 115

- > Spitzer Kopf, mit kleiner Facette; Schneidenhärte ca. 60 HRC

77 42 115 / 77 42 130

- > Spitzer Kopf ohne Facette; Schneidenhärte ca. 60 HRC

77 52 115

- > Spitzer, flach ausgekehlt Kopf, mit kleiner Facette; Schneidenhärte ca. 60 HRC

77 72 115

- > Spitzer Mini-Kopf, mit kleiner Facette; Schneidenhärte ca. 60 HRC



Artikel-Nr.	EAN 4003773-	↔ mm	Kopf	Griffe	Schneidkapazitäten			Abmessungen			
					Ø mm	Ø mm	Ø mm	B mm	A mm	D mm	Δ g
77 01 115	018568	115	spiegelpoliert	mit Kunststoff überzogen	0,3 - 1,6	1,2	0,6	14,0	11,0	7,5	50
77 01 130	018575	130	spiegelpoliert	mit Mehrkomponenten-Hüllen	0,3 - 2,0	1,5	0,8	18,0	15,0	9,5	108
77 02 115	039334	115	spiegelpoliert	mit Mehrkomponenten-Hüllen	0,3 - 1,6	1,2	0,6	14,0	11,0	7,5	70
77 02 130	039341	130	spiegelpoliert	mit Mehrkomponenten-Hüllen	0,3 - 2,0	1,5	0,8	18,0	15,0	9,5	124
77 11 115	018629	115	spiegelpoliert	mit rutschhemmendem Kunststoff überzogen	0,3 - 1,6	1,2	0,6	14,0	11,0	7,5	55
77 12 115	043768	115	spiegelpoliert	mit Mehrkomponenten-Hüllen	0,3 - 1,6	1,2	0,6	14,0	11,0	7,5	70
77 21 115 N	082309	115	spiegelpoliert	mit Kunststoff überzogen	1,3	1,0		13,0	11,0	7,0	50
77 21 130	018667	130	spiegelpoliert	mit Kunststoff überzogen	0,3 - 1,6	1,3		18,0	14,0	9,5	110
77 22 115	043782	115	spiegelpoliert	mit Mehrkomponenten-Hüllen	0,3 - 1,3	1,0		14,0	11,0	7,0	70
77 22 130	040446	130	spiegelpoliert	mit Mehrkomponenten-Hüllen	0,3 - 2,0	1,5		18,0	15,0	9,0	124
77 32 115	044307	115	spiegelpoliert	mit Mehrkomponenten-Hüllen	0,3 - 1,3	1,0	0,5	14,0	11,0	7,5	65
77 41 115	082316	115	spiegelpoliert	mit Mehrkomponenten-Hüllen	1,3	0,8		13,0	11,0	7,0	50
77 42 115	039761	115	spiegelpoliert	mit Mehrkomponenten-Hüllen	0,3 - 1,3	0,8		14,0	11,0	7,5	70
77 42 130	018773	130	spiegelpoliert	mit Mehrkomponenten-Hüllen	0,3 - 1,6	1,3		18,0	15,0	9,5	122
77 52 115	040750	115	spiegelpoliert	mit Mehrkomponenten-Hüllen	0,3 - 1,0	0,8	0,5	14,0	11,0	7,5	65
77 72 115	040958	115	spiegelpoliert	mit Mehrkomponenten-Hüllen	0,3 - 0,8			10,5	11,0	6,0	65

Elektronik-Seitenschneider ESD

- > Für feine Schneidarbeiten, z. B. in Elektronik und Feinmechanik
- > Griffe elektrisch ableitend – dissipativ
- > Stabiles, durchgestecktes und spielfreies Gelenk
- > Reibungsarme Doppelfeder für ein sanftes und gleichmäßiges Öffnen
- > Die Spiegelpolitur bietet in Verbindung mit einem feinen Ölfilm einen guten Rostschutz – keine Störungen im Schaltkreis durch abblätternde Chromteile
- > Schneiden zusätzlich lasergehärtet
- > Griffe mit zweifarbigem Mehrkomponenten-Hüllen schwarz/grau
- > Kugellager-Chromstahl, ölgehärtet
- > DIN ISO 9654

77 02 115 ESD

- > Runder Kopf, mit kleiner Facette

77 12 115 ESD

- > Runder Kopf, mit Facette und Drahtklemme – kein unkontrolliertes Wegspringen der Drahtabschnitte

77 22 115 ESD

- > Runder Kopf ohne Facette

77 32 115 ESD

- > Spitzer Kopf, mit kleiner Facette

77 42 115 ESD

- > Spitzer Kopf ohne Facette

77 52 115 ESD

- > Spitzer, flach ausgekehelter Kopf, mit kleiner Facette

77 72 115 ESD

- > Spitzer Mini-Kopf, mit kleiner Facette



77 02 115 ESD



77 12 115 ESD



77 22 115 ESD



77 32 115 ESD



77 42 115 ESD



77 52 115 ESD



77 72 115 ESD

ESD-Zangen (Electrostatic discharge)

Elektrostatische Energie wird bei diesen Zangen langsam und kontrolliert durch die Griffe abgeleitet. Das schützt durch elektrostatische Entladung gefährdete Bauelemente. Gemäß gültigen Normen, z. B. IEC TR 61 340-5, DIN EN 61 340-5, SP Method 2472

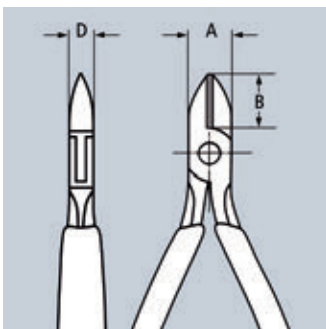

Artikel-Nr.	EAN 4003773-	↔ mm	Kopf	Griffe	Schneidkapazitäten			Abmessungen				
					☉ mm	☽ mm	☾ mm	B mm	A mm	D mm	Δ g	
77 02 115 ESD	025092	115	☉ ☽ ☾ ⚠	spiegelpoliert	mit Mehrkomponenten-Hüllen	0,3 - 1,6	1,2	0,6	14,0	11,0	7,5	70
77 12 115 ESD	025108	115	☉ ☽ ☾ ⚠ ➤	spiegelpoliert	mit Mehrkomponenten-Hüllen	0,3 - 1,6	1,2	0,6	14,0	11,0	7,5	70
77 22 115 ESD	025115	115	☉ ☽ ☾ ⚠	spiegelpoliert	mit Mehrkomponenten-Hüllen	0,3 - 1,3	1,0		14,0	11,0	7,5	70
77 32 115 ESD	025122	115	☉ ☽ ☾ ⚠	spiegelpoliert	mit Mehrkomponenten-Hüllen	0,3 - 1,3	1,0	0,5	14,0	11,0	7,0	70
77 42 115 ESD	031901	115	☉ ☽ ☾ ⚠	spiegelpoliert	mit Mehrkomponenten-Hüllen	0,3 - 1,3	0,8		14,0	11,0	7,0	70
77 52 115 ESD	025139	115	☉ ☽ ☾ ⚠	spiegelpoliert	mit Mehrkomponenten-Hüllen	0,3 - 1,0	0,8	0,5	14,0	11,0	7,0	70
77 72 115 ESD	024330	115	☉ ☽ ☾ ⚠	spiegelpoliert	mit Mehrkomponenten-Hüllen	0,3 - 0,8			10,5	11,0	6,0	70

Elektronik-Seitenschneider

mit eingesetzter Hartmetallschneide

- > Für extreme Anforderungen an schneidende Zangen durch harte oder zähe Materialien, z. B. Piano-, Nickel-, Wolfram- und Diodendraht, wie sie immer häufiger in der Elektronik- und Luft-/Raumfahrtindustrie eingesetzt werden
- > Immer das richtige Schneidwerkzeug, auch bei härtestem Material
- > Präzisions-Hartmetallschneiden eingelötet in geschmiedete Rohlinge
- > Stabiles, durchgestecktes und spielfreies Gelenk
- > Schneidhärte der HM-Schneiden 80 - 83 HRC
- > Zangen mit Hartmetallschneiden haben eine wesentlich höhere Standzeit als solche mit konventionellen Schneiden
- > Dauerhaft zuverlässige Schneidergebnisse durch die Vermeidung von Schneidendeformationen durch Überlastung
- > Hohe Kostenersparnis durch längere Lebensdauer der Zangen
- > DIN ISO 9654

77 02 120 H / 77 02 135 H / ESD

- > Runder Kopf, mit Facette

77 32 120 H / ESD

- > Spitzer Kopf mit Auskehlung; mit kleiner Facette



77 02 120 H



77 02 120 H ESD



77 32 120 H



77 32 120 H ESD



Eingesetzte Hartmetallschneide

Präzisions-Hartmetallschneiden
eingelötet in geschmiedete Rohlinge.

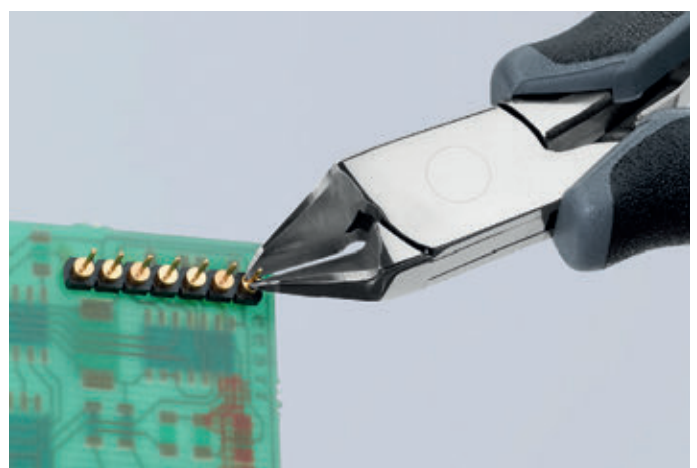

Artikel-Nr.	EAN 4003773-	↔ mm	Kopf	Griffe	Schneidkapazitäten				Abmessungen			Δ g	
					Ø mm	Ø mm	Ø mm	Ø mm	B mm	A mm	D mm		
77 02 120 H	075783	120	MM	spiegelpoliert	mit Mehrkomponenten-Hüllen	2,0	1,4	1,0	0,6	14,0	11,0	7,5	85
77 02 135 H	075806	135	MM	spiegelpoliert	mit Mehrkomponenten-Hüllen	2,2	1,6	1,2	0,8	18,0	15,0	9,5	115
77 02 120 H ESD	075813	120	MM	spiegelpoliert	mit Mehrkomponenten-Hüllen	2,0	1,4	1,0	0,6	14,0	11,0	7,5	85
77 02 135 H ESD	075837	135	MM	spiegelpoliert	mit Mehrkomponenten-Hüllen	2,2	1,6	1,2	0,8	18,0	15,0	9,5	115
77 32 120 H	075790	120	MM	spiegelpoliert	mit Mehrkomponenten-Hüllen	1,6	1,0	0,6	0,2	14,0	11,0	7,5	80
77 32 120 H ESD	075820	120	MM	spiegelpoliert	mit Mehrkomponenten-Hüllen	1,6	1,0	0,6	0,2	14,0	11,0	7,0	80

Elektronik-Vorschneider

- > Präzisionszangen für feinste Schneidarbeiten, z. B. in Elektronik und Feinmechanik
- > Durchgestecktes Präzisionsgelenk
- > Reibungsarme Doppelfeder für ein sanftes und gleichmäßiges Öffnen
- > Die Spiegelpolitur bietet in Verbindung mit einem feinen Ölfilm einen guten Rostschutz – keine Störungen im Schaltkreis durch abblätternde Chromteile
- > Schneiden zusätzlich lasergehärtet, Schneidenhärte min. 56 HRC
- > Kugellager-Chromstahl, ölgehärtet
- > DIN ISO 9654

Form 0

- > Vorschneider, mit kleiner Facette

Form 2

- > Vorschneider, Minischneide mit kleiner Facette

Form 3

- > Vorschrägschneider, mit kleiner Facette, $\alpha = 15^\circ$

Form 4

- > Vorschrägschneider, kurzer Kopf, mit kleiner Facette, $\alpha = 27^\circ$

Form 5

- > Vorschrägschneider, kurzer Kopf, ohne Facette, zum flächengleichen Trennen, $\alpha = 27^\circ$

Form 6

- > Vorschrägschneider, Minischneide mit kleiner Facette, $\alpha = 65^\circ$

Form 7

- > Vorschrägschneider, Minischneide mit kleiner Facette, Kopf mit Aussparung, $\alpha = 35^\circ$

Form 1 / 64 11 115

- > Vorschneider, ohne Facette

Form 1 / 64 12 115 / ESD

- > Vorschneider, mit kleiner Facette



64 01 115



64 02 115



64 02 115 ESD



64 11 115



64 12 115



64 12 115 ESD



64 22 115



64 32 120

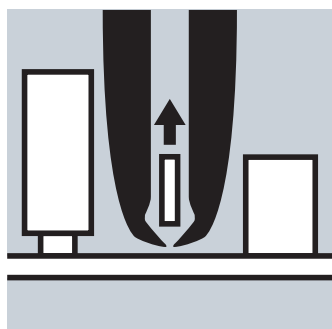

64 22 115

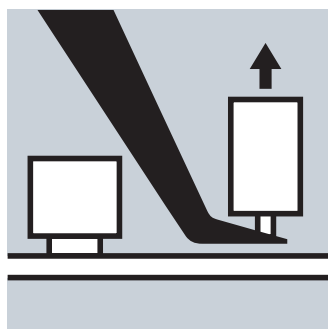

64 62 120

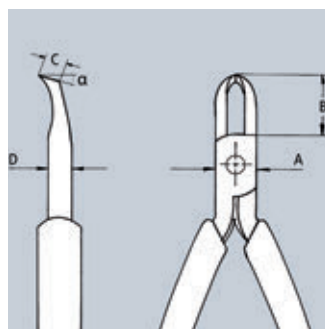

64 72 120

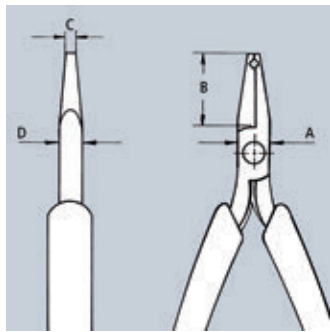

64 22 115

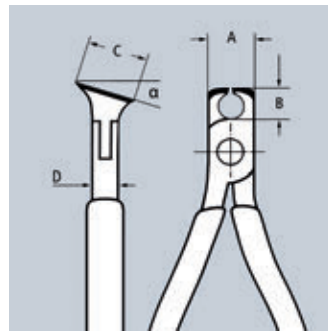

64 32/42/52

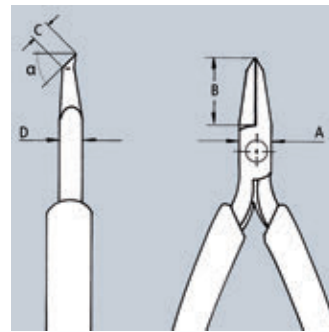

64 62 120

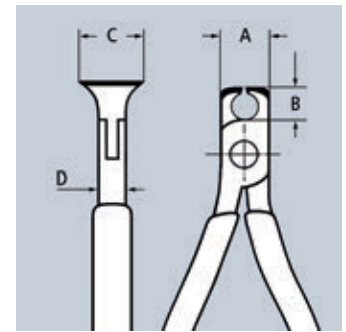

64 01/02/11/12

Artikel-Nr.	EAN 4003773-	↔ mm	Form	Kopf	Griffe	Schneidkapazitäten			Abmessungen				⚖ g
						Ø mm	Ø mm	Ø mm	A mm	B mm	D mm	C mm	
64 01 115	017745	115	0	spiegelpoliert	mit rutschhemmendem Kunststoff überzogen	2,0	1,0	0,6	11,0	6,0	7,5	16,0	55
64 02 115	035343	115	0	spiegelpoliert	mit Mehrkomponenten-Hüllen	2,0	1,0	0,6	11,0	6,0	7,5	16,0	70
64 02 115 ESD	082231	130	0	spiegelpoliert	mit Mehrkomponenten-Hüllen	2,0	1,0	0,6	11,0	6,0	7,5	16,0	70
64 11 115	017769	115	1	spiegelpoliert	mit Kunststoff überzogen	1,4	0,8		11,0	12,0	7,0	16,0	50
64 12 115	040743	115	1	spiegelpoliert	mit Mehrkomponenten-Hüllen	1,4	0,8	0,5	11,0	6,0	7,0	16,0	70
64 12 115 ESD	024323	115	1	spiegelpoliert	mit Mehrkomponenten-Hüllen	1,4	0,8		11,0	6,0	7,0	16,0	70
64 22 115	017806	115	2	spiegelpoliert	mit Mehrkomponenten-Hüllen	0,8			11,0	20,0	6,0	3,0	70
64 22 115 ESD	025061	115	2	spiegelpoliert	mit Mehrkomponenten-Hüllen	0,8			11,0	20,0	6,0	3,0	70
64 32 120	017820	120	3	spiegelpoliert	mit Mehrkomponenten-Hüllen	1,5	1,0	0,5	11,0	10,0	7,0	17,0	70
64 32 120 ESD	025078	120	3	spiegelpoliert	mit Mehrkomponenten-Hüllen	1,5	1,0	0,5	11,0	10,0	7,0	17,0	70
64 42 115	017844	115	4	spiegelpoliert	mit Mehrkomponenten-Hüllen	1,5	1,0	0,5	11,0	10,0	7,0	12,0	70
64 52 115	040439	115	5	spiegelpoliert	mit Mehrkomponenten-Hüllen	1,3			11,0	10,0	7,0	12,0	70
64 62 120	046998	120	6	spiegelpoliert	mit Mehrkomponenten-Hüllen	0,6			11,0	20,0	7,0	7,0	70
64 62 120 ESD	025085	120	6	spiegelpoliert	mit Mehrkomponenten-Hüllen	0,6			11,0	20,0	7,0	7,0	70
64 72 120	017882	120	7	spiegelpoliert	mit Mehrkomponenten-Hüllen	1,5			11,0	20,0	7,0	6,0	70

Elektronik-Schrägschneider

- > Mit Schneiden für weichen und mittelharten Draht
- > Ohne Facette, zum flächengleichen Trennen
- > Schneiden zusätzlich lasergehärtet, Schneidhärte min. 56 HRC
- > Reibungsarme Doppelfeder für ein sanftes und gleichmäßiges Öffnen
- > Durchgestecktes Präzisionsgelenk
- > Die Spiegelpolitur bietet in Verbindung mit einem feinen Ölfilm einen guten Rostschutz – keine Störungen im Schaltkreis durch abblätternde Chromteile
- > Kugellager-Chromstahl, ölgehärtet
- > DIN ISO 9654



62 12 120

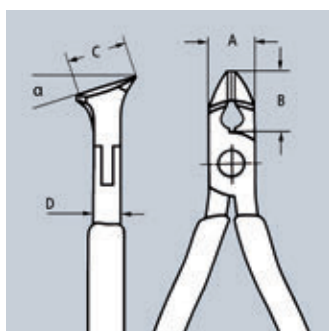

Artikel-Nr.	EAN 4003773-	↔ mm	Kopf	Griffe	Schneidkapazitäten		Abmessungen				⚖ g
					Ø mm	Ø mm	A mm	B mm	C mm	D mm	
62 12 120	048008	120	poliert	mit Mehrkomponenten-Hüllen	0,3 - 1,0	0,7	11,0	10,0	17,0	7,5	70

Präzisions-Elektronik-Greifzangen

- > Das Sortiment für höchste Ansprüche an Leistung und Ergebnis
- > Präzisionszangen für feine Montagearbeiten, z. B. in Elektronik und Feinmechanik
- > Zum Greifen, Halten und Biegen
- > Geschraubtes Gelenk: präziser, spielfreier Gang der Zange
- > Präzise gefertigte Gelenkflächen für gleichmäßige, reibungsarme Bewegung im gesamten Öffnungsbereich
- > Reibungsarme Doppelfeder für ein sanftes und gleichmäßiges Öffnen
- > Glatt geschliffene Greifflächen; Kanten sorgfältig entgratet
- > Blendfreies Finish
- > Geringes Gewicht
- > Für feinste Montagearbeiten, z. B. in Elektronik und Feinmechanik
- > Glatt geschliffene Greifflächen, Kanten fein verrundet
- > Ca. 20 % weniger Gewicht als konventionelle Elektronikzangen
- > Geschraubtes Gelenk und sorgfältig gefertigte Gelenkflächen für gleichmäßige, reibungsarme Bewegung im gesamten Öffnungsbereich
- > Leichtgängige Doppelfeder für ein sanftes und gleichmäßiges Öffnen
- > Kugellager-Chromstahl, geschmiedet, mehrstufig ölgehärtet
- > DIN ISO 9655

Form 1

- > Flache, breite Backen

Form 2

- > Flach-runde Backen

Form 3

- > Runde, spitze Backen

Form 4

- > Flache, breite Backen, präzisionsgelaserte Kreuzscharrierung

Form 5

- > Flach-runde Backen, präzisionsgelaserte Kreuzscharrierung



34 12 130 ESD



34 12 130



34 22 130



34 22 130 ESD



34 32 130



34 32 130 ESD



34 42 130



34 42 130 ESD

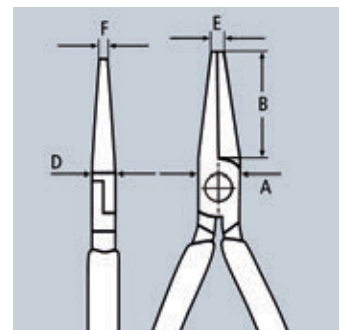
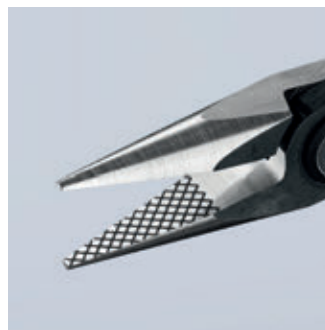
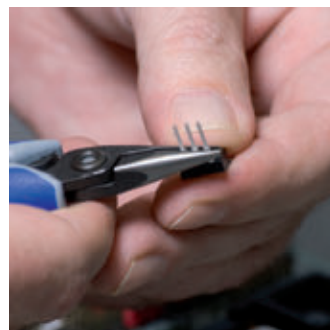
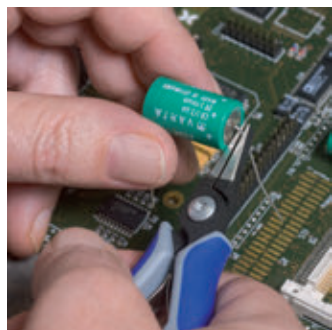

Kreuzscharrierung: präzisionsgelasert für einen sicheren Halt bei feinsten Montagearbeiten

Artikel-Nr.	EAN 4003773-	↔ mm	Kopf	Griffe	Abmessungen					g	
					B mm	A mm	D mm	E mm	F mm		
34 12 130 ESD	061632	135		poliert	mit Mehrkomponenten-Hüllen	21,9	11,2	6,5	1,4	3,5	62
34 12 130	061458	135		poliert	mit Mehrkomponenten-Hüllen	21,9	11,2	6,5	1,4	3,5	61
34 22 130	061472	135		poliert	mit Mehrkomponenten-Hüllen	22,7	11,2	6,5	1,6	1,6	61
34 22 130 ESD	061656	135		poliert	mit Mehrkomponenten-Hüllen	22,7	11,2	6,5	1,6	1,6	65
34 32 130	061496	135	8	poliert	mit Mehrkomponenten-Hüllen	23,7	11,2	6,5	2,0	1,0	59
34 32 130 ESD	061670	135	8	poliert	mit Mehrkomponenten-Hüllen	23,7	11,2	6,5	2,0	1,0	62
34 42 130	080282	130		poliert	mit Mehrkomponenten-Hüllen	21,9	11,2	6,5	1,4	3,5	61
34 42 130 ESD	080299	130		poliert	mit Mehrkomponenten-Hüllen	21,9	11,2	6,5	1,4	3,5	61
34 52 130	080312	130		poliert	mit Mehrkomponenten-Hüllen	22,7	11,2	6,5	1,6	1,6	61
34 52 130 ESD	080305	130		poliert	mit Mehrkomponenten-Hüllen	22,7	11,2	6,5	1,6	1,6	61

Elektronik-Greifzangen

- > Präzisionszangen für feine Montagearbeiten, z. B. in Elektronik und Feinmechanik
- > Belastungsoptimierte Formgebung für ein direkteres Arbeitsgefühl
- > Zum Greifen, Halten und Biegen
- > Durchgestecktes Präzisionsgelenk
- > Glatt geschliffene Greifflächen
- > Weiche Übergänge; keine scharfen Kanten
- > Reibungsarme Doppelfeder für ein sanftes und gleichmäßiges Öffnen
- > Die Spiegelpolitur bietet in Verbindung mit einem feinen Ölfilm einen guten Rostschutz – keine Störungen im Schaltkreis durch abblätternde Chromteile
- > Schlanke, zum Zangenkopf hochgezogene Hüllen bieten sichere und komfortable Führung auch zwischen Daumen und Zeigefinger
- > Kanten sorgfältig entgratet
- > Kugellager-Chromstahl, ölgehärtet
- > DIN ISO 9655



35 11 115



35 12 115



35 21 115



35 22 115



35 31 115



35 32 115



35 41 115



35 42 115

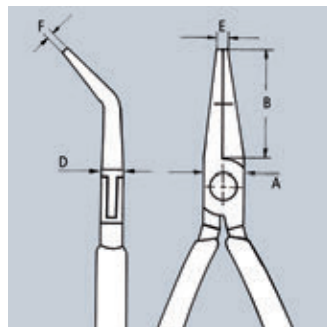
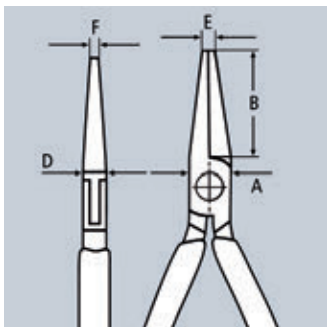
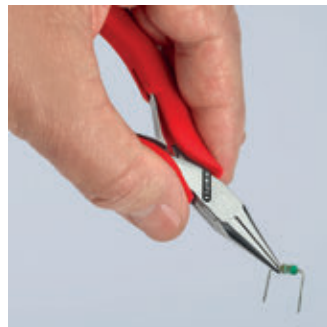

Artikel-Nr.	EAN 4003773-	↔ mm	Kopf	Griffe	Abmessungen					△ g
					B mm	A mm	D mm	E mm	F mm	
35 11 115	016694	115	spiegelpoliert	mit rutschhemmendem Kunststoff überzogen	22,5	11,0	6,5	2,0	4,0	55
35 12 115	035107	115	spiegelpoliert	mit Mehrkomponenten-Hüllen	22,5	11,0	6,5	2,0	4,0	70
35 21 115	016724	115	spiegelpoliert	mit rutschhemmendem Kunststoff überzogen	22,5	11,0	6,5	2,0	1,5	55
35 22 115	035114	115	spiegelpoliert	mit Mehrkomponenten-Hüllen	22,5	11,0	6,5	2,0	1,5	70
35 31 115	016762	115	spiegelpoliert	mit rutschhemmendem Kunststoff überzogen	22,5	11,0	6,5	2,0	1,0	61
35 32 115	035121	115	spiegelpoliert	mit Mehrkomponenten-Hüllen	22,5	11,0	6,5	2,0	1,0	70
35 41 115	082248	115	spiegelpoliert	mit Mehrkomponenten-Hüllen	22,5	11,0	6,5	2,0	1,0	55
35 42 115	040736	115	spiegelpoliert	mit Mehrkomponenten-Hüllen	22,5	11,0	6,5	2,0	1,5	70
35 52 145	039389	145	spiegelpoliert	mit Mehrkomponenten-Hüllen	40,0	12,0	7,5	1,5	4,0	102
35 62 145	039556	145	spiegelpoliert	mit Mehrkomponenten-Hüllen	40,0	12,0	7,5	2,5	1,5	103
35 72 145	043607	145	spiegelpoliert	mit Mehrkomponenten-Hüllen	40,0	12,0	7,5	2,5	1,3	98
35 82 145	039396	145	spiegelpoliert	mit Mehrkomponenten-Hüllen	35,0	12,0	7,5	2,5	1,0	102

Elektronik-Greifzangen ESD

- > Präzisionszangen für feine Montagearbeiten, z. B. in Elektronik und Feinmechanik
- > Zum Greifen, Halten und Biegen
- > Griffe elektrisch ableitend – dissipativ
- > Durchgestecktes Präzisionsgelenk
- > Glatt geschliffene Greifflächen
- > Kanten sorgfältig entgratet
- > Reibungsarme Doppelfeder für ein sanftes und gleichmäßiges Öffnen
- > Die Spiegelpolitur bietet in Verbindung mit einem feinen Ölfilm einen guten Rostschutz – keine Störungen im Schaltkreis durch abblätternde Chromteile
- > Griffe mit zweifarbigem Mehrkomponenten-Hüllen schwarz/grau
- > Kugellager-Chromstahl, ölgehärtet
- > DIN ISO 9655



35 12 115 ESD



35 22 115 ESD



35 32 115 ESD



35 42 115 ESD

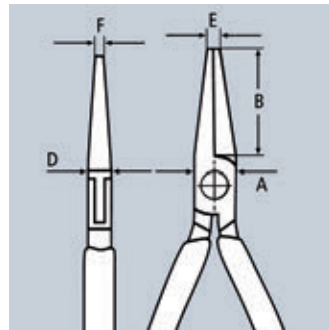
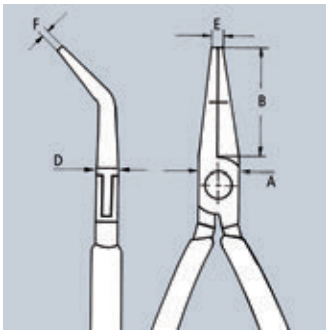

ESD-Zangen (Electrostatic discharge)

Elektrostatische Energie wird bei diesen Zangen langsam und kontrolliert durch die Griffe abgeleitet. Das schützt durch elektrostatische Entladung gefährdete Bauelemente. Gemäß gültigen Normen, z. B. IEC TR 61 340-5, DIN EN 61 340-5, SP Method 2472



Artikel-Nr.	EAN 4003773-	↔ mm	Kopf	Griffe	Abmessungen					△ g	
					B mm	A mm	D mm	E mm	F mm		
35 12 115 ESD	024835	115	MM ⚡	spiegelpoliert	mit Mehrkomponenten-Hüllen	22,5	11,0	6,5	2,0	4,0	70
35 22 115 ESD	024842	115	⊖ MM ⚡	spiegelpoliert	mit Mehrkomponenten-Hüllen	22,5	11,0	7,0	2,0	1,3	70
35 32 115 ESD	024859	115	8 MM ⚡	spiegelpoliert	mit Mehrkomponenten-Hüllen	22,5	11,0	6,5	2,0	1,0	70
35 42 115 ESD	024866	115	⊖ ∠45° MM ⚡	spiegelpoliert	mit Mehrkomponenten-Hüllen	22,5	11,0	6,5	2,0	1,5	70

Elektronik-Bestückungszangen

- > Präzisionszangen für feinste Montage- und Reparaturarbeiten in der Elektronik
- > Zum Biegen und Abschneiden von Drahtenden an Bauteilen
- > Durchgestecktes Präzisionsgelenk
- > Glatt geschliffene Greifflächen
- > Kanten sorgfältig entgratet
- > Reibungsarme Doppelfeder für ein sanftes und gleichmäßiges Öffnen
- > Die Spiegelpolitur bietet in Verbindung mit einem feinen Ölfilm einen guten Rostschutz – keine Störungen im Schaltkreis durch abblätternde Chromteile
- > Kugellager-Chromstahl, ölgehärtet

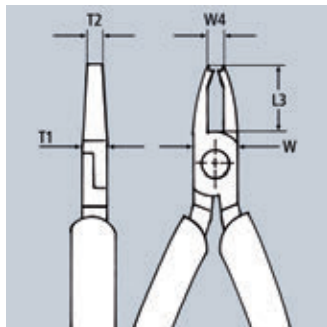
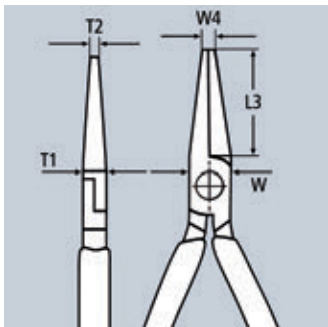
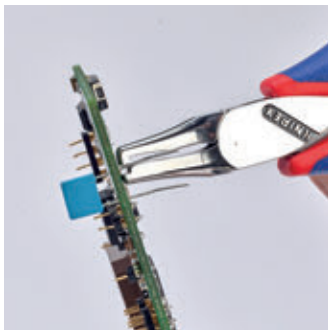

36 12 130



36 22 125



36 32 125

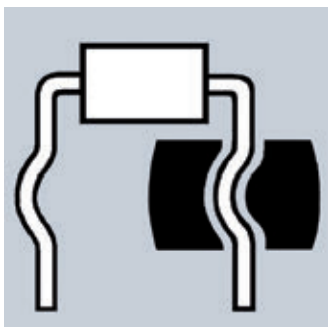

Zum Anbiegen eines Bogens für den Abstand zur Platine

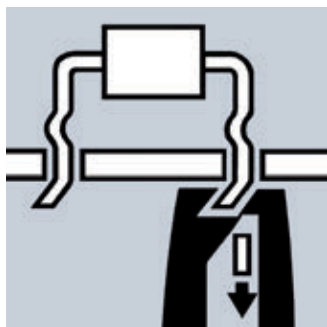

Zum Abbiegen und Abschneiden unter der Platine auf 1,6 mm Länge

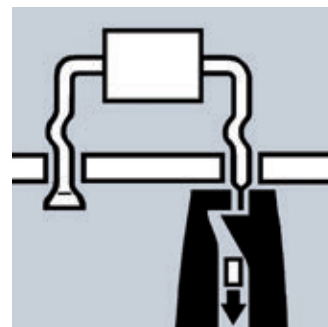

Zum Quetschen und Kürzen unter der Platine auf 1,6 mm Länge

Artikel-Nr.	EAN 4003773-	↔ mm	Kopf	Griffe	Schneidkapazitäten		Abmessungen					△ g	
					∅ mm		L3 mm	W mm	T1 mm	W1 mm	T2 mm		
36 12 130	016861	130	///	spiegelpoliert	mit Mehrkomponenten-Hüllen			18,0	11,0	7,0	5,5	4,0	70
36 22 125	046967	125	///	spiegelpoliert	mit Mehrkomponenten-Hüllen	1,2		18,0	11,0	7,0	7,5	4,0	94
36 32 125	016885	125	///	spiegelpoliert	mit Mehrkomponenten-Hüllen	1,0		18,0	11,0	7,0	7,5	3,0	108

Elektronikzangen-Sets

mit Werkzeugen für Arbeiten an elektronischen Bauteilen

> Abmessungen, geschlossen (B x H x T): 215 x 160 x 50 mm

00 20 16

> 7-teilig, bestückt mit sechs Elektronikzangen und einer Präzisions-Pinzette; Etui aus strapazierfähigem Polyester-Gewebe, Zangenhalterung aus elastischem Gummiband, Reißverschluss



00 20 16

00 20 16 P

> 6-teilig, bestückt mit sechs Präzisions-Elektronikzangen; Etui aus strapazierfähigem Polyester-Gewebe, Zangenhalterung aus elastischem Gummiband, Reißverschluss



00 20 16 P

00 20 16 P ESD

> 6-teilig, bestückt mit sechs Präzisions-Elektronikzangen Ausführung ESD, elektrisch ableitend; Etui aus strapazierfähigem Polyester-Gewebe, Zangenhalterung aus elastischem Gummiband, Reißverschluss



00 20 16 P ESD

00 20 17

> 6-teilig, bestückt mit sechs Elektronikzangen Ausführung ESD, elektrisch ableitend; Etui aus strapazierfähigem Polyester-Gewebe, Zangenhalterung aus elastischem Gummiband, Reißverschluss



00 20 17

00 20 18

> 8-teilig, bestückt mit zwei Elektronikzangen und sechs Elektronik-Schraubendrehern; Praktische Aufbewahrungs-Box, aus schlagfestem Kunststoff, mit Schaumstoffeinlagen



00 20 18

00 20 18 ESD

> 8-teilig, bestückt mit zwei Elektronikzangen und sechs Elektronik-Schraubendrehern Ausführung ESD, elektrisch ableitend; Praktische Aufbewahrungs-Box, aus schlagfestem Kunststoff, mit Schaumstoffeinlagen



00 20 18 ESD

Artikel-Nr.	EAN 4003773-	Bestückung	g
00 20 16	022619	35 12 115 / 35 22 115 / 35 32 115 / 64 32 120 / 77 02 115 / 77 42 115 / 92 34 36	720
00 20 16 P	063223	34 12 130 / 34 22 130 / 34 32 130 / 79 02 120 / 79 02 120 / 79 02 125 / 79 42 125	575
00 20 16 P ESD	063230	34 12 130 ESD / 34 22 130 ESD / 34 32 130 ESD / 79 02 120 ESD / 79 02 125 ESD / 79 42 125 ESD	585
00 20 17	031222	35 12 115 ESD / 35 22 115 ESD / 35 42 115 ESD / 64 32 120 ESD / 77 02 115 ESD / 77 32 115 ESD	695
00 20 18	033073	35 22 115 / 77 02 115 / Schraubendreher 0,4 x 2,5 / 0,5 x 3,0 / 0,6 x 3,5 / 0,8 x 4,0 / PH0 / PH1	460
00 20 18 ESD	051848	35 22 115 ESD / 77 02 115 ESD / Schraubendreher 0,4 x 2,5 / 0,5 x 3,0 / 0,6 x 3,5 / 0,8 x 4,0 / PH0 / PH1	465

Präzisions-Pinzetten

- > Greifflächen glatt
- > Blendfrei mattiert

92 02 53

- > Für SMD-Technik*; gewinkelte Spitzen, ca. 1 mm breit; Greifflächen mattiert für optimalen Halt; Chrom-/ Nickel-Stahl: rostfrei, antimagnetisch (18/10), sehr gängige Elektronik-Qualität

92 02 54

- > Für SMD-Technik*; Gewinkelte Spitzen, ca. 1 mm breit; mit integriertem Greifprofil für zylindrische Bauteile mit \varnothing 0,6 mm; Greifflächen mattiert für optimalen Halt; Chrom-/ Nickel-Stahl: rostfrei, antimagnetisch (18/10), sehr gängige Elektronik-Qualität

92 02 55

- > Greifbacken 3,5 mm breit, für zylindrische Bauteile mit \varnothing 0,8 mm; geriffelte Griffe; rostfrei, antimagnetisch und säurefest

92 12 52

- > Gewinkelte Spitzen; extra starke Spitzen; rostfrei, antimagnetisch



92 02 53



92 02 54



92 02 55



92 12 52

Artikel-Nr.	EAN 4003773-	↔ mm		Ausführung	g
92 02 53	054603	120	$\angle 45^\circ$	rostfrei, antimagnetisch	16
92 02 54	054610	120	$\angle 45^\circ$	rostfrei, antimagnetisch	15
92 02 55	054627	115		rostfrei, antimagnetisch, säurefest	16
92 12 52	054658	120	$\angle 85^\circ$	rostfrei, antimagnetisch	20

Präzisions-Pinzetten

spitze Form

- > Für feine Montagearbeiten
- > Gerade Form
- > Greifflächen glatt
- > Besonders schmale Spitzen

92 22 04

- > Blendfrei mattiert; Greifflächen mattiert für optimalen Halt; Chrom-/ Nickel-Stahl: rostfrei, antimagnetisch (18/10), sehr gängige Elektronik-Qualität

92 22 06

- > Blendfrei mattiert; Greifflächen mattiert für optimalen Halt; Chrom-/ Nickel-Stahl: rostfrei, antimagnetisch (18/10), sehr gängige Elektronik-Qualität

92 22 07

- > Blendfrei mattiert; rostfrei, antimagnetisch und säurefest

92 23 05

- > Titan; Elektrisch leitend; sehr leicht; blendfrei mattiert; rostfrei, antimagnetisch und säurefest

92 24 01

- > Federstahl, verchromt



92 22 04



92 22 06



92 22 07



92 23 05



92 24 01

Artikel-Nr.	EAN 4003773-	↔ mm		Ausführung	g
92 22 04	054665	130		rostfrei, antimagnetisch	20
92 22 06	054672	120		rostfrei, antimagnetisch	15
92 22 07	054689	115		rostfrei, antimagnetisch, säurefest	12
92 23 05	054726	120		Titan, antimagnetisch, säurefest, rostfrei	10
92 24 01	054733	120		Federstahl, verchromt	15

Präzisions-Pinzetten

nadelspitze Form

- > Für feinste Montagearbeiten
- > Extra feine Spitzen
- > Greifflächen glatt
- > Rostfrei, antimagnetisch
- > Blendfrei mattiert

92 22 12

- > Gerade Form

92 34 28

- > Gewinkelte Spitzen

92 22 13

- > Amerikanische Form, stabil; gerade Form; rostfrei, antimagnetisch und säurefest

92 32 29

- > Sichelförmige Spitzen; Chrom-/ Nickel-Stahl: rostfrei, antimagnetisch (18/10), sehr gängige Elektronik-Qualität; Greifflächen mattiert für optimalen Halt



92 22 12



92 22 13



92 32 29



92 34 28

Artikel-Nr.	EAN 4003773-	↔ mm		Ausführung	△ g
92 22 12	054696	105		rostfrei, antimagnetisch	13
92 22 13	054702	135		rostfrei, antimagnetisch, säurefest	21
92 32 29	054818	120		rostfrei, antimagnetisch	16
92 34 28	054825	105		rostfrei, antimagnetisch	12

Präzisions-Pinzetten

mit Führungsstift

spitze Form

- > Universell verwendbar
- > Schmale Spitzen
- > Greifflächen fein gezahnt
- > Geriffelte Griffe

92 34 37

- > Gewinkelte Spitzen; blendfrei schwarz lackiert

92 24 36

- > Gewinkelte Spitzen; Federstahl, verchromt

92 24 34

- > Gerade Form; Federstahl, verchromt

92 22 35

- > Gerade Form; blendfrei mattiert; rostfrei, antimagnetisch und säurefest



92 22 35



92 24 34



92 34 36



92 34 37

Artikel-Nr.	EAN 4003773-	↔ mm		Ausführung	△ g
92 22 35	054719	155		rostfrei, antimagnetisch, säurefest	22
92 24 34	054740	155		Federstahl, verchromt	21
92 34 36	054832	155		Federstahl, verchromt	23
92 34 37	054849	155		schwarz lackiert	21

Präzisions-Pinzette

schlank-runde Form

- > Runde Spitzen, ca. 2,0 mm breit
- > Greifflächen glatt
- > Rostfrei, antimagnetisch und säurefest
- > Chrom-Nickel-Stahl, rostfrei, antimagnetisch, säurefest



92 52 23

Artikel-Nr.	EAN 4003773-	↔ mm		Ausführung	△ g
92 52 23	054894	120		rostfrei, antimagnetisch, säurefest	17

Präzisions-Pinzetten

stumpfe Form

- > Universell verwendbar
- > Gerade Form
- > Breite, runde Spitzen
- > Geriffelte Griffe

92 44 42

- > Juwelierpinzette; runde Spitzen, ca. 2,0 mm breit; Greifflächen fein gezahnt, X-Hieb (kreuzgezahnt); Federstahl, verchromt

92 64 43

- > Runde Spitzen, ca. 3,0 mm breit; Greifflächen fein gezahnt; Federstahl, verchromt

92 64 44

- > Runde Spitzen, ca. 3,5 mm breit, Greifflächen fein gezahnt, vernickelt

92 70 46

- > Runde Spitzen, ca. 3,5 mm breit; Greifflächen fein gezahnt; blendfrei schwarz lackiert

92 72 45

- > Runde Spitzen, ca. 3,5 mm breit; Greifflächen gezahnt; blendfrei mattiert; rostfrei, antimagnetisch und säurefest



92 44 42



92 64 43



92 64 44



92 70 46



92 72 45

Artikel-Nr.	EAN 4003773-	↔ mm		Ausführung	g
92 44 42	054887	155		Federstahl, verchromt	21
92 64 43	054917	120		Federstahl, verchromt	17
92 64 44	054924	145		Federstahl, verchromt	23
92 70 46	055075	145		schwarz lackiert	26
92 72 45	054962	145		rostfrei, antimagnetisch, säurefest	27

Kunststoff-Pinzette

- > Stabile Kunststoff-Pinzette
- > Trapezförmige Spitze, ca. 3,5 mm breit
- > Greifflächen gezahnt
- > Geriffelte Griffe
- > Temperaturbeständig bis ca. 130° C
- > Pinzettenkörper: Vollkunststoff, temperaturbeständig bis 130°C



92 69 84

Artikel-Nr.	EAN 4003773-	↔ mm		Ausführung	g
92 69 84	054948	130		Kunststoff	19

Präzisions-Pinzette

rechtwinklig abgestoßen

- > Montage-Pinzette
- > Eckige Spitzen, ca. 0,9 mm breit
- > Greifflächen fein gezahnt
- > Vernickelt
- > Federstahl, hochfest



92 84 18

Artikel-Nr.	EAN 4003773-	↔ mm		Ausführung	g
92 84 18	054986	125		Federstahl, verchromt	19

Kreuz-Pinzetten

- > Zum Festhalten kleiner Teile ohne Fingerdruck
- > Gut klemmend
- > Vernickelt
- > Federstahl, hochfest

92 94 91

- > Trapezförmige Spitze; gerade Form; Greifflächen fein gezahnt; geriffelte Griffe

92 95 89

- > Schmale Spitzen; gerade Form; Greifflächen fein gezahnt; mit Griffschalen

92 95 90

- > Schmale Spitzen; gewinkelte Spitzen; Greifflächen fein gezahnt; mit Griffschalen



92 94 91



92 95 89



92 95 90

Artikel-Nr.	EAN 4003773-	↔ mm		Ausführung	⚖ g
92 94 91	055006	160		Federstahl, verchromt	35
92 95 89	055013	160		Federstahl, verchromt	30
92 95 90	055020	160	$\angle 45^\circ$	Federstahl, verchromt	32

Präzisions-Pinzetten

isoliert

- > Tauchisoliert
- > Federstahl, hochfest
- > IEC 60900

92 27 61

- > Für feinste Montagearbeiten; extra feine Spitzen; gerade Form; Greifflächen mattiert für optimalen Halt

92 27 62

- > Gerade Form; Greifflächen fein gezahnt

92 37 64

- > Gewinkelte Spitzen; Greifflächen fein gezahnt

92 67 63

- > Gerade Form; Greifflächen gezahnt



92 27 61



92 27 62



92 37 64



92 67 63

Artikel-Nr.	EAN 4003773-	↔ mm		Ausführung	⚖ g
92 27 61	054757	130	$\triangle 1000V$	tauchisoliert	30
92 27 62	054764	150	$\triangle 1000V$	tauchisoliert	35
92 37 64	054856	150	$\triangle 1000V$ $\angle 45^\circ$	tauchisoliert	34
92 67 63	054931	145	$\triangle 1000V$	tauchisoliert	40

Präzisions-Pinzetten ESD

- > Chrom-/ Nickel-Stahl: rostfrei, antimagnetisch (18/10), sehr gängige Elektronik-Qualität
- > ESD-Beschichtung: blendfrei schwarz, mit einem Oberflächenwiderstand von ca. 10^5 Ohm
- > Spitzen blendfrei gebürstet
- > Greifflächen mattiert für optimalen Halt
- > Chrom-Nickel-Stahl, rostfrei, antimagnetisch

92 08 78 ESD

- > Für SMD-Technik*; Gewinkelte Spitzen; Greifflächen glatt

92 08 79 ESD

- > Zum Fassen horizontal angeordneter zylindrischer Bauteile mit \varnothing 1,0 mm; Greifflächen glatt; geriffelte Griffe

92 28 69 ESD

- > Gerade Form; kräftige Spitze; Greifflächen glatt

92 28 70 ESD

- > Gerade Form; feine Spitze; Greifflächen glatt

92 28 71 ESD

- > Nadelfeine Spitzen; gerade Form; Greifflächen glatt

92 28 72 ESD

- > Amerikanische Form, stabil; lange Spitzen; gerade Form; Greifflächen glatt

92 38 75 ESD

- > Sichelförmige Spitzen; Greifflächen glatt

92 58 74 ESD

- > Runde Spitzen, ca. 2,0 mm breit; gerade Form; Greifflächen glatt

92 58 77 ESD

- > Runde Spitzen, ca. 3,5 mm breit; gerade Form; Greifflächen gezahnt; geriffelte Griffe

92 88 73 ESD

- > Eckige Spitzen, ca. 0,9 mm breit; Greifflächen fein gezahnt



92 08 78 ESD



92 08 79 ESD



92 28 69 ESD



92 28 70 ESD



92 28 71 ESD



92 28 72 ESD



92 38 75 ESD



92 58 74 ESD

Artikel-Nr.	EAN 4003773-	↔ mm		Ausführung	△ g
92 08 78 ESD	054634	120	$\triangleleft 45^\circ$	rostfrei, antimagnetisch, elektrisch ableitend	16
92 08 79 ESD	054641	120		rostfrei, antimagnetisch, elektrisch ableitend	16
92 28 69 ESD	054771	130		rostfrei, antimagnetisch, elektrisch ableitend	20
92 28 70 ESD	054788	110		rostfrei, antimagnetisch, elektrisch ableitend	13
92 28 71 ESD	054795	110		rostfrei, antimagnetisch, elektrisch ableitend	14
92 28 72 ESD	054801	135		rostfrei, antimagnetisch, elektrisch ableitend	22
92 38 75 ESD	054863	120	$\triangleleft 45^\circ$	rostfrei, antimagnetisch, elektrisch ableitend	17
92 58 74 ESD	054900	120		rostfrei, antimagnetisch, elektrisch ableitend	19
92 78 77 ESD	054979	145		rostfrei, antimagnetisch, elektrisch ableitend	27
92 88 73 ESD	054993	130		rostfrei, antimagnetisch, elektrisch ableitend	20

* SMD-Technik: Technik zum Auflöten oberflächenmontierbarer Bauelemente (engl. Surface Mounted Devices) auf Leiterplatte ohne Verwendung von Bohrungen

Zangen mit
Befestigungsöse



Zangenprogramm mit Befestigungsöse
zum Anbringen einer Absturzsicherung

266







Die Befestigungsöse für das Mehrkomponenten-Hüllen-Sortiment

Beim Einsatz auf Hubsteigern, Gerüsten und Leitern sowie bei Nutzung durch Industriekletterer mit Seilzugtechnik, Höhenrettern kann Werkzeug herabfallen.

KNIPEX bietet ein Programm mit Zangen an, welche zuverlässig vor Herabfallen geschützt werden.



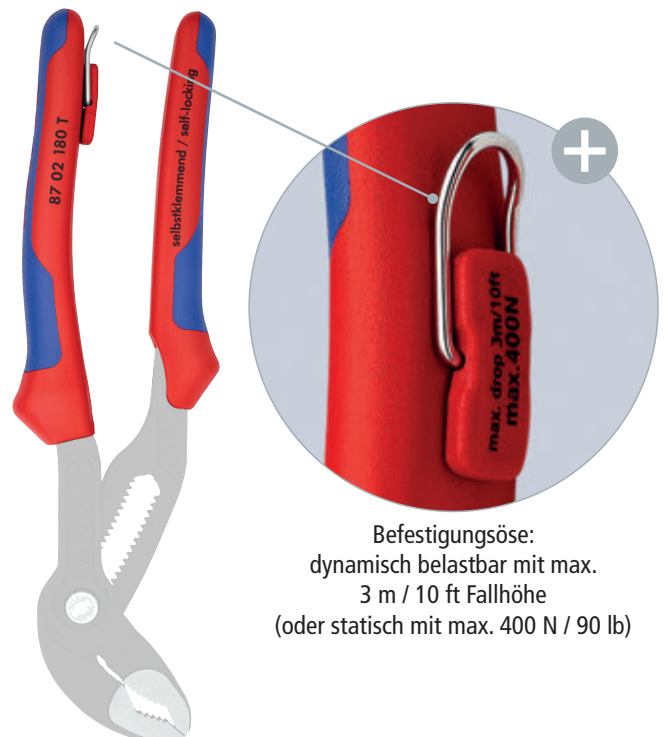







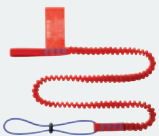







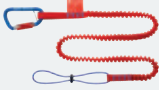

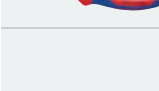
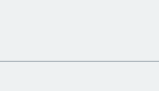
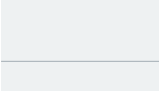



Im inneren Bereich der Griffhülle befindet sich eine sehr stabile, fest mit der Griffhülle verschweißte Befestigungsöse zum Anbringen einer Fangleine. Die Öse erlaubt schnelles Befestigen und Ablegen der Ausrüstung, entweder direkt mittels Reepschnur- (Paracord-) Schlaufe oder einem entsprechend kleinen Karabinerhaken, die sich an einer Sicherungsschnur befinden. Im Zweifelsfall kann mittels eines Reepschnur- (Paracord-) Adapters beliebig an vorhandene Werkzeug-Absturzsicherungssysteme adaptiert werden.

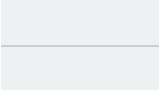











Befestigungsöse:
dynamisch belastbar mit max.
3 m / 10 ft Fallhöhe
(oder statisch mit max. 400 N / 90 lb)



Tethered Tools
tethered = angebunden

	Artikel-Nr.	Bezeichnung	Seite		Artikel-Nr.	Bezeichnung	Seite
	00 50 01 T BK	Fangleine			13 66 180 T	KNIPEX StriX® Abisolierzangen mit Kabelschere, isoliert mit Mehrkomponenten-Hüllen, VDE-geprüft; mit integrierter isolierter Befestigungsöse zum Anbringen einer Absturzsicherung	35, 201
	00 50 02 T BK	Adapterschlaufe			13 82 200 T	Elektro-Installationszange mit Befestigungsöse, mit Mehrkomponenten-Hüllen, mit integrierter Befestigungsöse zum Anbringen einer Absturzsicherung	10
	00 50 03 T BK	Materialkarabiner			13 96 200 T	Elektro-Installationszange isoliert mit Mehrkomponenten-Hüllen, VDE-geprüft; mit integrierter isolierter Befestigungsöse zum Anbringen einer Absturzsicherung	10, 204
	00 50 04 T BK	Sicherheitssystem-Set			25 06 160 T	Flachrundzange mit Schneide (Radiozange) isoliert mit Mehrkomponenten-Hüllen, VDE-geprüft; mit integrierter isolierter Befestigungsöse zum Anbringen einer Absturzsicherung, DIN ISO 5745	15, 205
	00 50 05 T BK				26 12 200 T	Flachrundzange mit Schneide (Storchschnabelzange) mit Mehrkomponenten-Hüllen, mit integrierter Befestigungsöse zum Anbringen einer Absturzsicherung, DIN ISO 5745	16
	00 50 06 T BK				26 15 200 T		16
	02 02 225 T	Kraft-Kombizange mit Befestigungsöse, mit Mehrkomponenten-Hüllen, mit integrierter Befestigungsöse zum Anbringen einer Absturzsicherung, DIN ISO 5746	5		26 16 200 T	Flachrundzange mit Schneide (Storchschnabelzange) isoliert mit Mehrkomponenten-Hüllen, VDE-geprüft; mit integrierter isolierter Befestigungsöse zum Anbringen einer Absturzsicherung, DIN ISO 5745	16, 206
	03 06 180 T	Kombizange isoliert mit Mehrkomponenten-Hüllen, VDE-geprüft; mit integrierter isolierter Befestigungsöse zum Anbringen einer Absturzsicherung, DIN ISO 5746	5, 199		26 22 200 T	Flachrundzange mit Schneide (Storchschnabelzange) mit Mehrkomponenten-Hüllen, mit integrierter Befestigungsöse zum Anbringen einer Absturzsicherung, DIN ISO 5745	16
	08 22 145 T	Spitz-Kombizange mit Befestigungsöse, mit Mehrkomponenten-Hüllen, mit integrierter Befestigungsöse zum Anbringen einer Absturzsicherung, DIN ISO 5746	6		26 25 200 T		16
	08 26 145 T	Spitz-Kombizange isoliert mit Mehrkomponenten-Hüllen, VDE-geprüft; mit integrierter isolierter Befestigungsöse zum Anbringen einer Absturzsicherung, DIN ISO 5746	6, 200		26 26 200 T	Flachrundzange mit Schneide (Storchschnabelzange) mit Mehrkomponenten-Hüllen, mit integrierter Befestigungsöse zum Anbringen einer Absturzsicherung, DIN ISO 5745	16, 206
	09 02 240 T	Kraft-Kombizange „Lineman's Pliers“ mit Befestigungsöse, amerikanisches Modell, mit Mehrkomponenten-Hüllen, mit integrierter Befestigungsöse zum Anbringen einer Absturzsicherung, DIN ISO 5746	9		38 35 200 T	Mechanikerzange mit Mehrkomponenten-Hüllen, mit integrierter Befestigungsöse zum Anbringen einer Absturzsicherung, DIN ISO 5745	53
	09 12 240 T	Kraft-Kombizange „Lineman's Pliers“ mit Befestigungsöse, amerikanisches Modell, mit schlanken Mehrkomponenten-Hüllen, mit integrierter Befestigungsöse zum Anbringen einer Absturzsicherung, DIN ISO 5746	9		70 05 180 T	Seitenschneider mit Befestigungsöse mit Mehrkomponenten-Hüllen, mit integrierter Befestigungsöse zum Anbringen einer Absturzsicherung, DIN ISO 5749	85
	11 06 160 T	Abisolierzange mit Öffnungsfeder, universal isoliert mit Mehrkomponenten-Hüllen, VDE-geprüft; mit integrierter isolierter Befestigungsöse zum Anbringen einer Absturzsicherung	20, 200		70 05 160 T		85
	13 05 160 T	Verdrahtungszange mit Befestigungsöse, mit Mehrkomponenten-Hüllen, mit integrierter Befestigungsöse zum Anbringen einer Absturzsicherung	12		70 06 180 T	Seitenschneider isoliert mit Mehrkomponenten-Hüllen, VDE-geprüft; mit integrierter isolierter Befestigungsöse zum Anbringen einer Absturzsicherung, DIN ISO 5749	85, 208

	Artikel-Nr.	Bezeichnung	Seite
	70 06 160 T	Seitenschneider mit Befestigungsöse isoliert mit Mehrkomponenten-Hüllen, VDE-geprüft; mit integrierter isolierter Befestigungsöse zum Anbringen einer Absturzsicherung, DIN ISO 5749	85, 208
	71 02 200 T	KNIPEX CoBolt® Kompakt-Bolzenschneider mit schlanken Mehrkomponenten-Hüllen, mit integrierter Befestigungsöse zum Anbringen einer Absturzsicherung	94
	71 22 200 T		95
	71 32 200 T		95
	73 05 160 T	KNIPEX X-Cut® Kompakt-Seitenschneider mit Mehrkomponenten-Hüllen, mit integrierter Befestigungsöse zum Anbringen einer Absturzsicherung, DIN ISO 5749	87
	73 06 160 T	KNIPEX X-Cut® Kompakt-Seitenschneider isoliert mit Mehrkomponenten-Hüllen, VDE-geprüft; mit integrierter isolierter Befestigungsöse zum Anbringen einer Absturzsicherung, DIN ISO 5749	87, 209
	74 02 200 T	Kraft-Seitenschneider mit Befestigungsöse mit Mehrkomponenten-Hüllen, mit integrierter Befestigungsöse zum Anbringen einer Absturzsicherung, DIN ISO 5749	88
	74 02 250 T		88
	74 06 200 T	Kraft-Seitenschneider isoliert mit Mehrkomponenten-Hüllen, VDE-geprüft; mit integrierter isolierter Befestigungsöse zum Anbringen einer Absturzsicherung, DIN ISO 5749	88, 209
	74 06 250 T		88, 209
	74 22 200 T	Kraft-Seitenschneider mit Mehrkomponenten-Hüllen, mit integrierter Befestigungsöse zum Anbringen einer Absturzsicherung, DIN ISO 5749	88
	74 22 250 T		88

	Artikel-Nr.	Bezeichnung	Seite
	86 05 180 T	Zangenschlüssel mit Mehrkomponenten-Hüllen, mit integrierter Befestigungsöse zum Anbringen einer Absturzsicherung, DIN ISO 5743	104
	86 05 250 T		104
	87 02 180 T	KNIPEX Cobra® Hightech-Wasserpumpenzange mit Mehrkomponenten-Hüllen, mit integrierter Befestigungsöse zum Anbringen einer Absturzsicherung, DIN ISO 8976	110
	87 02 300 T		110
	87 02 250 T		110
	87 26 250 T	KNIPEX Cobra® VDE Hightech-Wasserpumpenzange, isoliert mit Mehrkomponenten-Hüllen, VDE-geprüft; mit integrierter isolierter Befestigungsöse zum Anbringen einer Absturzsicherung, DIN ISO 8976	115, 211
	88 02 250 T	KNIPEX Alligator® Wasserpumpenzange mit schlanken Mehrkomponenten-Hüllen, mit integrierter Befestigungsöse zum Anbringen einer Absturzsicherung, DIN ISO 8976	116
	88 02 300 T		116
	95 12 165 T	Kabelschere mit Befestigungsöse mit Mehrkomponenten-Hüllen, mit integrierter Befestigungsöse zum Anbringen einer Absturzsicherung	150
	95 16 165 T		150, 213
	95 62 190 T	Drahtseilchere geschmiedet mit Mehrkomponenten-Hüllen, mit integrierter Befestigungsöse zum Anbringen einer Absturzsicherung	160
	97 78 180 T		184, 218

Werkzeugsortimente und -koffer



Werkzeug-Rolltasche	270
Zangenschlüssel-Set	271
KNIPEX Cobra®-Set	271
Sicherungsringzangen-Sets	272
Mini-Zangensets	274
Elektronikzangen-Sets	276
Zangen-Sets	277
Präzisions-Sicherungsringzangen-Sets	278
Sicherungsringzangen-Sets	278
Erweiterungssets Elektro	279
Werkzeug-Sets	280
Werkzeug-Box „RED“ Elektro	284
Werkzeug-Box „SRZ“ Sicherungsringzangen	285
Werkzeugkoffer „Basic“	286
Werkzeugkoffer „BIG Basic Move“	288
Werkzeugkoffer „BIG Basic Move“ Elektro	290
Werkzeugkoffer „BIG Basic Move“ Elektro Plus	291
Werkzeugkoffer „BIG Basic Move“ Mechanik	292
Werkzeugkoffer „BIG Basic Move“ Sanitär	293
Werkzeugkoffer „BIG Twin Move“	296
Werkzeugkoffer „BIG Twin Move“ Elektro	297
Werkzeugkoffer „BIG Twin“	294
Werkzeugkoffer „BIG Twin“ Elektro	299
Werkzeugkoffer „BIG Twin Move Red“	300
Werkzeugkoffer „Robust“	302
Werkzeugkoffer „Robust23“ Elektro	304
Werkzeugkoffer „Robust34“ Elektro	306
Werkzeugkoffer „Robust45 Move“ Elektro	308
Werkzeugkoffer „Robust45 Move“ Mechanik	310
Werkzeugkoffer „Vision24“ Elektro	312
Werkzeugkoffer „Vision27“ Sanitär	313
Werkzeugkoffer „Focus“ Elektro	314
KNIPEX L-BOXX®	315
KNIPEX L-BOXX® Elektro	316
KNIPEX L-BOXX® Sanitär	317
Werkzeugtasche „Classic“ Elektro	318
Werkzeugtasche „Kompakt“ Elektro	319
Crimp-Sortimente	320
Werkzeugkoffer für Photovoltaik	322
Kompaktkoffer	324
Werkzeugtaschen	326



Werkzeug-Rolltasche

Unverzichtbar für Arbeiten an elektrischen Anlagen: 15-teilige Grundausstattung in praktischer Rolltasche

- > Rolltasche aus strapazierfähigem Polyester-Gewebe
- > Mit praktischem, verstellbarem Schnellverschluss
- > Ausgestattet mit einem Sortiment isolierter KNIPEX-Werkzeuge für Arbeiten an elektrischen Anlagen
- > Abmessungen, geöffnet (L x H): 830 x 310 mm



98 99 13

Artikel-Nr.	EAN			Anzahl	g
98 99 13	4003773-026648		Werkzeug-Rolltasche, 15-teilig		2455
			03 07 200 Kombizange	1	
			11 07 160 Abisolierzange	1	
			26 17 200 Flachrundzange mit Schneide (Storchschnabelzange)	1	
			70 07 160 Seitenschneider	1	
			95 17 200 Kabelschere, mit Doppelschneide	1	
			98 00 10	1	
			98 00 13	1	
			98 00 14 Maulschlüssel	1	
			98 00 17	1	
			98 00 19	1	
			98 20 25	1	
			98 20 40 Schraubendreher für Schlitzschrauben	1	
			98 20 55	1	
			98 20 65	1	
			98 52 Kabelmesser	1	
98 99 13 LE	028888		Werkzeug-Rolltasche, leer		325

Werkzeug-Rolltasche

Handlich, ideal ausgestattet: 11-teiliges Werkzeugsortiment für den Fernmelde- und Elektrotechniker

- > Für Fernmelde- und Elektrotechniker
- > Rolltasche aus strapazierfähigem Polyester-Gewebe
- > Mit praktischem, verstellbarem Schnellverschluss
- > Bestückt mit acht Zangen und drei Schraubendrehern
- > Zangen mit verchromten Köpfen und zweifarbigem Mehrkomponenten-Griffhüllen
- > Schraubendreher VDE-geprüft nach DIN EN 60900 1000V
- > Abmessungen, geöffnet (L x H): 450 x 290 mm



00 19 41

Artikel-Nr.	EAN			Anzahl	g
00 19 41	4003773-024729		Werkzeug-Rolltasche, 11-teilig		1620
			03 05 160 Kombizange	1	
			11 05 160 Abisolierzange	1	
			25 05 160 Flachrundzange mit Schneide (Radiozange)	1	
			30 15 160 Langbeckzange	1	
			30 35 160 Greifzange (Nadelzange)	1	
			31 15 160 Greifzange (Nadelzange)	1	
			67 05 140 Kraft-Vornschnaider	1	
			70 05 140 Seitenschneider	1	
			98 20 25	1	
			98 20 40 Schraubendreher für Schlitzschrauben	1	
			98 24 01 Schraubendreher für Kreuzschlitzschrauben, Phillips®	1	
00 19 41 LE	035930		Werkzeug-Rolltasche, leer		205

Zangenschlüssel-Set

Das Allzweckwerkzeug im Set: fünf Zangenschlüssel in platzsparender Rolltasche

- > Rolltasche aus strapazierfähigem Polyester-Gewebe
- > Mit Klettverschluss
- > Bestückt mit Zangenschlüsseln in fünf verschiedenen Längen von 125 bis 300 mm
- > Abmessungen, geöffnet (L x H): 430 x 325 mm



00 19 55 54

Artikel-Nr.	EAN			Anzahl	g
00 19 55 54	4003773-077817		Zangenschlüssel-Set, 5-teilig		2015
		▴	86 03 125	1	Zangenschlüssel, Zange und Schraubenschlüssel in einem Werkzeug
		▴	86 03 150	1	
		▴	86 03 180	1	
		▴	86 03 250	1	
		▴	86 03 300	1	
00 19 55 54 LE	077824		Rolltasche für Zangenschlüssel, leer		260

KNIPEX Cobra®-Set

Bissiges Set für Profis: fünf KNIPEX Cobra® in strapazierfähiger Rolltasche

- > Hochwertige Rolltasche aus strapazierfähigem Polyestergewebe
- > Mit Klettverschluss
- > Bestückt mit der KNIPEX Cobra® Hightech-Wasserpumpenzange in fünf verschiedenen Längen von 125 bis 300 mm
- > Abmessungen, geöffnet (L x H): 430 x 325 mm



00 19 55 55

Artikel-Nr.	EAN			Anzahl	g
00 19 55 55	4003773-082613		KNIPEX Cobra®-Set, 5-teilig		1575
		▴	87 01 125	1	KNIPEX Cobra® Hightech-Wasserpumpenzangen
		▴	87 01 150	1	
		▴	87 01 180	1	
		▴	87 01 250	1	
		▴	87 01 300	1	
00 19 55 55 LE	082620		Rolltasche für KNIPEX Cobra®, leer		260

Sicherungsringzangen-Sets

Kompakt verpackt: vierteilige Sicherungsringzangen-Sets in praktischer Rolltasche

- > Rolltasche aus strapazierfähigem Polyester-Gewebe
- > Mit praktischem, verstellbarem Schnellverschluss
- > Abmessungen, geöffnet (L x H): 315 x 275 mm



00 19 56



00 19 57



00 19 56 V01



00 19 57 V01

Artikel-Nr.	EAN			Form	Kapazität Ø mm	Spitzen Ø mm	Anzahl	g
00 19 56	4003773-030973		Sicherungsringzangen-Set, 4-teilig					670
		○	44 11 J2	Sicherungsringzange, für Innenringe in Bohrungen	gerade Spitzen	19 - 60	1,8	1
		○ ∠90°	44 21 J21		gewinkelte Spitzen	19 - 60	1,8	1
		○ /MM	46 11 A2	Sicherungsringzange, für Außenringe auf Wellen	gerade Spitzen	19 - 60	1,8	1
		○ ∠90° /MM	46 21 A21		gewinkelte Spitzen	19 - 60	1,8	1
00 19 56 V01	081548		Sicherungsringzangen-Set, 4-teilig					615
		○	44 11 J1	Sicherungsringzange, für Innenringe in Bohrungen	gerade Spitzen	12 - 25	1,3	1
		○	44 11 J2			19 - 60	1,8	1
		○ /MM	46 11 A1	Sicherungsringzange, für Außenringe auf Wellen		10 - 25	1,3	1
		○ /MM	46 11 A2			19 - 60	1,8	1
00 19 57	050056		Präzisions-Sicherungsringzangen-Set, 4-teilig					665
		○	48 11 J1	Präzisions-Sicherungsringzange, für Innenringe in Bohrungen	gerade Spitzen	12 - 25	1,3	1
		○	48 11 J2			19 - 60	1,8	1
		○ /MM	49 11 A1	Präzisions-Sicherungsringzange, für Außenringe auf Wellen		10 - 25	1,3	1
		○ /MM	49 11 A2			19 - 60	1,8	1
00 19 57 V01	081555		Sicherungsringzangen-Set, 4-teilig					871
		○	48 11 J2	Präzisions-Sicherungsringzange, für Innenringe in Bohrungen	gerade Spitzen	19 - 60	1,3	1
		○ ∠90°	48 21 J21		gebogene Spitzen	19 - 60	1,8	1
		○ /MM	49 11 A2	Präzisions-Sicherungsringzange, für Außenringe auf Wellen	gerade Spitzen	19 - 60	1,3	1
		○ ∠90° /MM	49 21 A21		gebogene Spitzen	19 - 60	1,8	1
00 19 56 LE	035954		Werkzeugrolltasche, leer, 4 Fächer					171

Sicherungsringzangen-Sets

Handlich verstaut: achteilige Sortimente in platzsparender Rolltasche

- > Rolltasche aus strapazierfähigem Polyester-Gewebe
- > Mit praktischem, verstellbarem Schnellverschluss
- > Abmessungen, geöffnet (L x H): 610 x 240 mm

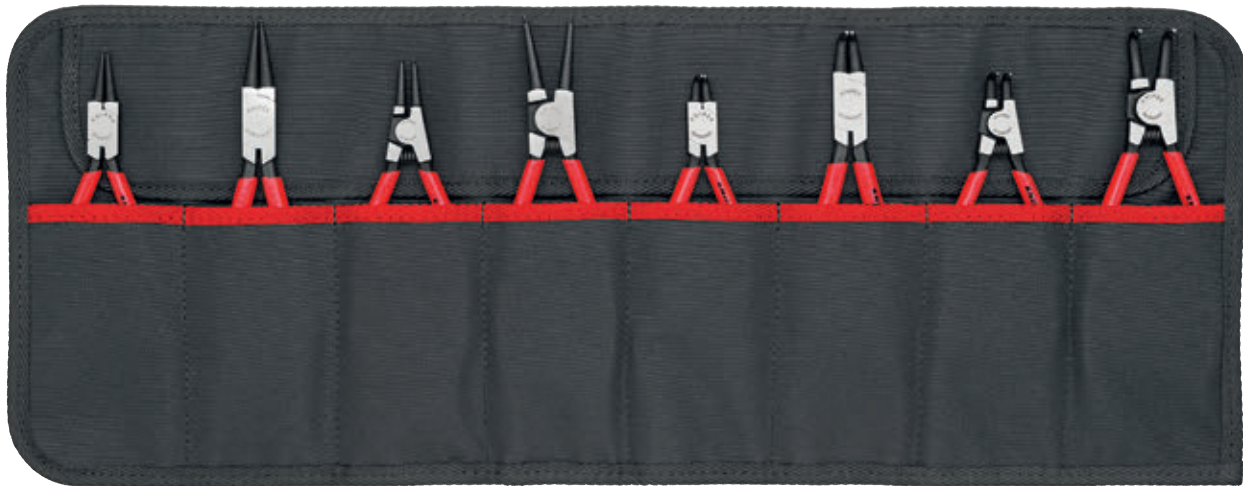

00 19 57 V01



00 19 58 V02

Artikel-Nr.	EAN			Form	Kapazität Ø mm	Spitzen Ø mm	Anzahl	g
00 19 58 V01	4003773-081562		Sicherungsringzangen-Set, 8-teilig					1156
		○	44 11 J1	gerade Spitzen	12 - 25	1,3	1	
		○	44 11 J2		Sicherungsringzange, für Innenringe in Bohrungen	19 - 60	1,8	
		○ ∠90°	44 21 J11	gewinkelte Spitzen		12 - 25	1,3	
		○ ∠90°	44 21 J21		19 - 60	1,8	1	
		○ MM	46 11 A1	gerade Spitzen	10 - 25	1,3	1	
		○ MM	46 11 A2		Sicherungsringzangen für Außenringe auf Wellen	19 - 60	1,8	
		○ ∠90° MM	46 21 A11	gewinkelte Spitzen		10 - 25	1,3	
		○ ∠90° MM	46 21 A21		19 - 60	1,8	1	
00 19 58 V02	081579		Präzisions-Sicherungsringzangen-Set, 8-teilig					1357
		○	48 11 J1	gerade Spitzen	12 - 25	1,3	1	
		○	48 11 J2		Präzisions-Sicherungsringzange, für Innenringe in Bohrungen	19 - 60	1,8	
		○ ∠90°	48 21 J11	gewinkelte Spitzen		12 - 25	1,3	
		○ ∠90°	48 21 J21		19 - 60	1,8	1	
		○ MM	49 11 A1	gerade Spitzen	10 - 25	1,3	1	
		○ MM	49 11 A2		Präzisions-Sicherungsringzange, für Außenringe auf Wellen	19 - 60	1,8	
		○ ∠90° MM	49 21 A11	gewinkelte Spitzen		10 - 25	1,3	
		○ ∠90° MM	49 21 A21		19 - 60	1,8	1	
00 19 58 LE	081920		Werkzeugrolltasche, leer, 8 Fächer					281

Mini-Zangensets

**Kleine Zangen für große Einsätze:
Mini-Zangensets in praktischer
Werkzeuggürteltasche**

- > Werkzeugtasche aus strapazierfähigem Polyester-Gewebe, mit Klettverschluss und Gürtelclip
- > Abmessungen (B x H x T): 75 x 180 x 55 mm



00 20 72 V01



00 20 72 V02



00 20 72 V04



00 20 72 V06



00 19 72 V01

Artikel-Nr.	EAN			Anzahl	g
00 20 72 V01	4003773-070832		Mini-Zangenset in Werkzeuggürteltasche, 2-teilig		350
			86 03 150 Zangenschlüssel	1	
			87 01 125 KNIPEX Cobra®, Hightech-Wasserpumpenzange	1	
00 20 72 V02	075851		Mini-Zangenset in Werkzeuggürteltasche, 2-teilig		390
			74 01 160 Kraft-Seitenschneider	1	
			87 01 150 KNIPEX Cobra®, Hightech-Wasserpumpenzange	1	
00 20 72 V04	078920		Mini-Zangenset in Werkzeuggürteltasche, 2-teilig		264
			86 03 125 Zangenschlüssel	1	
			87 01 125 KNIPEX Cobra®, Hightech-Wasserpumpenzange	1	
00 20 72 V06	081937		Mini-Zangenset in Werkzeuggürteltasche, 2-teilig		355
			08 22 145 Spitz-Kombizange	1	
			87 01 150 KNIPEX Cobra®, Hightech-Wasserpumpenzange	1	
00 19 72 V01	070832		Kabelbinder-Zangenset, 2-teilig		350
			86 03 150 S02 Zangenschlüssel	1	
			79 02 125 S1 Präzisions-Elektronik-Seitenschneider	1	
00 19 72 LE	070191		Gürteltasche für zwei Zangen bis 160 mm Länge, leer		65

Mini-Zangenset

Unser unschlagbares Duo, auch für unterwegs: Schneiden, Greifen, Schrauben im handlichen Format

- Für Greif-, Halt- und Schneidarbeiten – im Großen wie im Kleinen
- > KNIPEX Mini Cobra®: die Hightech-Wasserpumpenzange – Einstellung per Knopfdruck direkt am Werkstück; mit Feinverstellung für optimale Anpassung an verschiedene Werkstückgrößen bis Ø 27 mm
- > Spitz-Kombizange: ideal zum Arbeiten in schwer zugänglichen Arbeitsbereichen dank schlanker Kopfform mit kräftigen, spitzen Backen; mit Schneiden für weichen, mittelharten und harten Draht bis Ø 2 mm



KNIPEX Cobra®: mit feinstufiger Einstellung direkt am Werkstück



Spitz-Kombizange: ideal zum Greifen flacher Teile dank einseitig konvexer Greiffläche



00 20 72 V06

Artikel-Nr.	EAN			Anzahl	g
00 20 72 V06	4003773-081937		Mini-Zangenset in Werkzeuggürteltasche, 2-teilig		355
			08 22 145 Spitz-Kombizange	1	
			87 01 150 KNIPEX Cobra®, Hightech-Wasserpumpenzange	1	
00 19 72 LE	070191		Gürteltasche für zwei Zangen bis 160 mm Länge, leer		65

Kabelbinder-Trennsatz

Sicherheit geht vor: Kabelbinder entfernen, ohne die Isolierung zu verletzen

- Für die zuverlässige Demontage von Kabelbäumen, z. B. in der Luftfahrt
- > Zangenschlüssel mit spezieller Laser-Scharrierrung für guten Halt: den Kopf des Kabelbinders greifen, zusammenpressen, lösen – ganz ohne schneiden
- > Präzisions-Elektronik-Seitenschneider mit verrundetem Zangenkopf: für das risikoarme Durchtrennen von Kabelbindern in engsten Bereichen oder wenn der Kabelbinder-Kopf nicht gegriffen werden kann; auch geeignet für das Schneiden von harten Drähten bis Ø 0,7 mm



Der Kabelbinder kann mit den laser-scharrierten Backen sicher gegriffen und zusammengedrückt werden



Alle Kanten am Zangenkopf sind speziell verrundet – unbeabsichtigte Beschädigungen der Isolierung werden so vermieden



00 19 72 V01

Artikel-Nr.	EAN			Anzahl	g
00 19 72 V01	4003773-070832		Kabelbinder-Zangensatz, 2-teilig		350
			86 03 150 S02 Zangenschlüssel	1	
			79 02 125 S1 Präzisions-Elektronik-Seitenschneider	1	
00 19 72 LE	070191		Gürteltasche für zwei Zangen bis 160 mm Länge, leer		65

Elektronikzangen-Sets

**Ideal für feinmechanische Arbeiten:
Präzisionswerkzeuge in praktischer Tasche**

> Abmessungen, geschlossen (B x H x T): 215 x 160 x 50 mm

00 20 16

7-teilig, bestückt mit sechs Elektronikzangen und einer Präzisions-Pinzette; Etui aus strapazierfähigem Polyester-Gewebe, Zangenhalterung aus elastischem Gummiband, Reißverschluss

00 20 16 P

6-teilig, bestückt mit sechs Präzisions-Elektronikzangen; Etui aus strapazierfähigem Polyester-Gewebe, Zangenhalterung aus elastischem Gummiband, Reißverschluss

00 20 16 P ESD

6-teilig, bestückt mit sechs Präzisions-Elektronikzangen Ausführung ESD, elektrisch ableitend; Etui aus strapazierfähigem Polyester-Gewebe, Zangenhalterung aus elastischem Gummiband, Reißverschluss

00 20 17

6-teilig, bestückt mit sechs Elektronikzangen Ausführung ESD, elektrisch ableitend; Etui aus strapazierfähigem Polyester-Gewebe, Zangenhalterung aus elastischem Gummiband, Reißverschluss

00 20 18

8-teilig, bestückt mit zwei Elektronikzangen und sechs Elektronik-Schraubendrehern; praktische Aufbewahrungs-Box, aus schlagfestem Kunststoff, mit Schaumstoffeinlagen

00 20 18 ESD

8-teilig, bestückt mit zwei Elektronikzangen und sechs Elektronik-Schraubendrehern Ausführung ESD, elektrisch ableitend; praktische Aufbewahrungs-Box, aus schlagfestem Kunststoff, mit Schaumstoffeinlagen



00 20 16



00 20 16 P



00 20 16 P ESD



00 20 17



00 20 18



00 20 18 ESD

Artikel-Nr.	EAN 4003773-	Bestückung	g
00 20 16	022619	35 12 115 / 35 22 115 / 35 32 115 / 64 32 120 / 77 02 115 / 77 42 115 / 92 34 36	720
00 20 16 P	063223	34 12 130 / 34 22 130 / 34 32 130 / 79 02 120 / 79 02 120 / 79 02 125 / 79 42 125	575
00 20 16 P ESD	063230	34 12 130 ESD / 34 22 130 ESD / 34 32 130 ESD / 79 02 120 ESD / 79 02 125 ESD / 79 42 125 ESD	585
00 20 17	031222	35 12 115 ESD / 35 22 115 ESD / 35 42 115 ESD / 64 32 120 ESD / 77 02 115 ESD / 77 32 115 ESD	695
00 20 18	033073	35 22 115 / 77 02 115 / Schraubendreher 0,4 x 2,5 / 0,5 x 3,0 / 0,6 x 3,5 / 0,8 x 4,0 / PH0 / PH1	460
00 20 18 ESD	051848	35 22 115 ESD / 77 02 115 ESD / Schraubendreher 0,4 x 2,5 / 0,5 x 3,0 / 0,6 x 3,5 / 0,8 x 4,0 / PH0 / PH1	465

Zangen-Sets

Ideal verstaut, vielseitig einsetzbar: Zangen-Sets in passender Schaumstoffeinlage für Werkbank und Werkstattwagen

- > In Schaumstoffeinlage für Werkbank und Werkstattwagen
- > Zur übersichtlichen Aufbewahrung der Werkzeuge
- > Präzise Mulden für die Aufnahme der Zangen
- > Abmessungen der Schaumstoffeinlage (B x H x T): 335 x 33 x 165 mm
- > Werkstoff: zweifarbig, geschlossenporiger Schaumstoff



00 20 01 V02 Zangen-Set „SRZ“



00 20 01 V09 Zangen-Set „SRZ II“

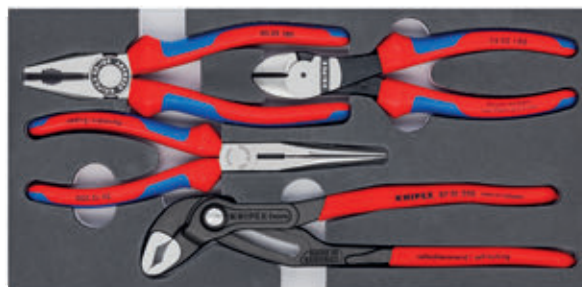

00 20 01 V15 Zangen-Set „Basic“



00 20 01 V16 Zangen-Set „KFZ“



00 20 01 V17 Zangen-Set „Basic Chrom“

Artikel-Nr.	EAN			Anzahl	g
00 20 01 V02	4003773-069652		Zangen-Set „SRZ“, sechs Präzisions-Sicherungsringzangen in Schaumstoffeinlage		915
		☉	48 11 J1	1	
			48 11 J2	1	
		☉ ∠90°	48 21 J21	1	
		☉ M	49 11 A1	1	
			49 11 A2	1	
		☉ M ∠90°	49 21 A21	1	
00 20 01 V09	073291		Zangen-Set „SRZ II“, vier Präzisions-Sicherungsringzangen in Schaumstoffeinlage		820
		☉	48 11 J2	1	
		☉ ∠90°	48 21 J21	1	
		☉ M	49 11 A2	1	
		☉ M ∠90°	49 21 A21	1	
00 20 01 V15	081586		Zangen-Set „Basic“, vier Zangen in Schaumstoffeinlage		1121
		☉	03 02 180	1	
		☉	26 12 200	1	
		☉	74 02 180	1	
		☉	87 01 250	1	
00 20 01 V16	081593		Zangen-Set „KFZ“, vier Zangen in Schaumstoffeinlage		850
		☉	08 21 145	1	
		☉	74 01 180	1	
		☉	28 71 280	1	
		☉ ∠45°	28 81 280	1	
00 20 01 V17	081944		Zangen-Set „Basic Chrom“, vier Zangen in Schaumstoffeinlage		1140
		☉	03 05 180	1	
		☉	26 15 200	1	
		☉	74 05 180	1	
		☉	87 05 250	1	

Präzisions-Sicherungsringzangen-Sets

- > Attraktive Verkaufsverpackung mit SB-Lochung
- > Bestückt mit gängigen Präzisions-Sicherungsringzangen für höchste Anforderungen
- > Stabile Kunststoffverpackung; auch zur weiteren Aufbewahrung der Zangen geeignet



00 20 03 SB



00 20 04 SB

Artikel-Nr.	EAN 4003773-			Form	Kapazität Ø mm	Spitzen Ø mm	Anzahl	g
00 20 03 SB	050100		Präzisions-Sicherungsringzangen-Set					685
			48 11 J1	gerade Spitzen	12 - 25	1,3	1	
			48 11 J2		19 - 60	1,8	1	
			49 11 A1	gerade Spitzen	10 - 25	1,3	1	
			49 11 A2		19 - 60	1,8	1	
00 20 04 SB	062417		Präzisions-Sicherungsringzangen-Set					
			48 11 J1	gerade Spitzen	12 - 25	1,3	1	
			48 11 J2		19 - 60	1,8	1	
			49 11 A1	gerade Spitzen	10 - 25	1,3	1	
			49 11 A2		19 - 60	1,8	1	
			48 21 J11	gewinkelte Spitzen	12 - 25	1,3	1	
			48 21 J21		19 - 60	1,8	1	
			49 21 A11	gewinkelte Spitzen	12 - 25	1,3	1	
			49 21 A21		19 - 60	1,8	1	

Sicherungsringzangen-Sets

- > Attraktive Verkaufsverpackung mit SB-Lochung
- > Bestückt mit gängigen Sicherungsringzangen für Innen- und Außenringe
- > Stabile Kunststoffverpackung; auch zur weiteren Aufbewahrung der Zangen geeignet



00 20 03 V02



00 20 04 V01

Artikel-Nr.	EAN 4003773-			Form	Kapazität Ø mm	Spitzen Ø mm	Anzahl	g
00 20 03 V02	077640		Sicherungsringzangen-Set					450
			44 11 J1	gerade Spitzen	12 - 25	1,3	1	
			44 11 J2		19 - 60	1,8	1	
			46 11 A1	gerade Spitzen	10 - 25	1,3	1	
			46 11 A2		19 - 60	1,8	1	
00 20 04 V01	077633		Sicherungsringzangen-Set					890
			44 11 J1	gerade Spitzen	12 - 25	1,3	1	
			44 11 J2		19 - 60	1,8	1	
			46 11 A1	gerade Spitzen	10 - 25	1,3	1	
			46 11 A2		19 - 60	1,8	1	
			44 21 J11	gewinkelte Spitzen	12 - 25	1,3	1	
			44 21 J21		19 - 60	1,8	1	
			46 21 A11	gewinkelte Spitzen	10 - 25	1,3	1	
			46 21 A21		19 - 60	1,8	1	

Erweiterungssets Elektro

Erweiterungs-Set „Elektro 1“

Ergänzen Sie Ihr Werkzeugsortiment um weitere 10 Markenwerkzeuge

KNIPEX

- > KNIPEX TwinKey®
- > VDE Kraft-Seitenschneider 200 mm
- > VDE Flachrundzange mit Schneide 160 mm, gebogen
- > VDE Kabelschere 165 mm
- > KNIPEX Cobra® 180 mm
- > Universal-Abmantelungswerkzeug
- > VDE Schraubendreher PlusMinus PZ/S #1
- > VDE Schraubendreher PlusMinus PZ/S #2

Stabila

- > Pocket Electric

Sonstiges

- > Holzgliedermaßstab 2 m



00 20 90 V01

Artikel-Nr.	EAN	⚖
00 20 90 V01	4003773-084693	g 1415

Erweiterungs-Set „Elektro 2“

Ergänzen Sie Ihr Werkzeugsortiment um weitere 13 Markenwerkzeuge

KNIPEX

- > KNIPEX TwinKey®
- > VDE Kraft-Seitenschneider 200 mm
- > VDE Flachrundzange mit Schneide 160 mm, gebogen
- > VDE Kabelschere 165 mm
- > KNIPEX Cobra® 180 mm
- > KNIPEX ErgoStrip® – Universal-Abmantelungswerkzeug
- > VDE Electronic Super Knips®
- > Automatische Abisolierzange
- > Crimpzange für Aderendhülsen
- > VDE Schraubendreher PlusMinus PZ/S #1
- > VDE Schraubendreher PlusMinus PZ/S #2

Stabila

- > Pocket Electric

Sonstiges

- > Holzgliedermaßstab 2 m



00 20 90 V02

Artikel-Nr.	EAN	⚖
00 20 90 V02	4003773-084709	g 1915

Werkzeug-Sets

- > Werkzeuge im Kunststoff-Tiefziehteil mit transparentem Deckel
- > Attraktive Verkaufsverpackung mit SB-Lochung
- > Abmessungen (B x H x T): 170 x 370 x 40 mm



00 20 09 V01 Bestseller-Paket

Zangen mit polierten Köpfen;
Griffe mit rutschhemmendem Kunststoff
überzogen oder mit zweifarbigen
Mehrkomponentenhüllen

Artikel-Nr.	EAN				Anzahl	Nennmaß	g
00 20 09 V01	4003773-073994		Bestseller-Paket				950
			03 02 180	Kombizange	1	180 mm	
			70 02 160	Seitenschneider	1	160 mm	
			87 01 250	KNIPEX Cobra®, Hightech-Wasserpumpenzange	1	250 mm	



00 20 09 V02 Cobra®-Paket

Zangen grau atramentiert,
Griffe mit rutschhemmendem
Kunststoff überzogen

Artikel-Nr.	EAN				Anzahl	Nennmaß	g
00 20 09 V02	4003773-074793		Cobra®-Paket				1220
			87 01 180	KNIPEX Cobra®, Hightech-Wasserpumpenzange	1	180 mm	
			87 01 250		1	250 mm	
			87 01 300		1	300 mm	



00 20 09 V03 Alligator®-Paket

Zangen mit polierten Köpfen;
Griffe mit rutschhemmendem
Kunststoff überzogen

Artikel-Nr.	EAN				Anzahl	Nennmaß	g
00 20 09 V03	4003773-074809		Alligator®-Paket				1195
			88 01 180	KNIPEX Alligator®, Wasserpumpenzange	1	180 mm	
			88 01 250		1	250 mm	
			88 01 300		1	300 mm	



00 20 10 Kraft-Paket

Zangen mit polierten Köpfen und mit
Kunststoff überzogenen Griffen

Artikel-Nr.	EAN				Anzahl	Nennmaß	g
00 20 10	4003773-010388		Kraft-Paket				990
			02 01 180	Kraft-Kombizange	1	180 mm	
			74 01 160	Kraft-Seitenschneider	1	160 mm	
			87 01 250	KNIPEX Cobra®, Hightech-Wasserpumpenzange	1	250 mm	



00 20 11 Montage-Paket
Zangen mit zweifarbigen
Mehrkomponenten-Griffhüllen

Artikel-Nr.	EAN 4003773-				Anzahl	Nennmaß	g
00 20 11	012405		Montage-Paket				810
			03 02 180	Kombizange	Knipex	180 mm	
			26 12 200	Flachrundzange mit Schneide (Storchschnabelzange)		200 mm	
			70 02 160	Seitenschneider		160 mm	



00 20 11 V01 Montage-Paket
Zangen verchromt, mit zweifarbigen
Mehrkomponenten-Griffhüllen

Artikel-Nr.	EAN 4003773-				Anzahl	Nennmaß	g
00 20 11 V01	064091		Montage-Paket				874
			03 05 180	Kombizange	Knipex	180 mm	
			26 15 200	Flachrundzange mit Schneide (Storchschnabelzange)		200 mm	
			74 05 180	Kraft-Seitenschneider		160 mm	



00 20 12 Elektro-Paket
Zangen VDE-geprüft nach DIN EN/IEC 60900
1000V, Zangen verchromt;
Griffe mit Mehrkomponenten-Hüllen

Artikel-Nr.	EAN 4003773-				Anzahl	Nennmaß	g
00 20 12	012412		Elektro-Paket				960
			03 06 180	Kombizange	Knipex	180 mm	
			26 16 200	Flachrundzange mit Schneide (Storchschnabelzange)		200 mm	
			70 06 160	Seitenschneider		160 mm	



00 20 13 VDE-Werkzeugsatz
Werkzeuge VDE-geprüft nach DIN EN/IEC 60900 1000V,
Zangen verchromt; Griffe mit Mehrkomponenten-Hüllen;
mit 3 WERA Schraubendreher

Artikel-Nr.	EAN 4003773-				Anzahl	Nennmaß	g
00 20 13	043287		VDE-Werkzeugsatz				850
			26 16 200	Flachrundzange mit Schneide (Storchschnabelzange)	Knipex	200 mm	
			70 06 160	Seitenschneider		160 mm	
			006110	Schraubendreher für Schlitzschrauben, 160i	Wera	0,6 x 3,5 x 100 mm	
			006120	Schraubendreher für Schlitzschrauben, 160i		1,0 x 5,5 x 125 mm	
			006154	Schraubendreher, Kreuzschlitz Phillips®, 162i PH		PH2 x 100 mm	

Werkzeug-Sets

- > Werkzeuge im Kunststoff-Tiefziehteil mit transparentem Deckel
- > Attraktive Verkaufsverpackung mit SB-Lochung
- > Abmessungen (B x H x T): 170 x 370 x 40 mm



00 20 12 V01 VDE Schraubendreher-Paket

Spitze brüniert; isolierender Mehrkomponenten-Griff, VDE-geprüft

Artikel-Nr.	EAN				Anzahl	Nennmaß	g
00 20 12 V01	4003773-075523			VDE Schraubendreher-Paket			610
		⚠ 1000 V	98 20 30	Schraubendreher für Schlitzschrauben	Knipex	1	3,0 mm
		⚠ 1000 V	98 20 40			1	4,0 mm
		⚠ 1000 V	98 20 55			1	5,5 x 125 mm
		⚠ 1000 V	98 20 65			1	6,5 mm
		⚠ 1000 V	98 24 01	Schraubendreher für Kreuzschlitzschrauben, Phillips®	Knipex	1	PH1
		⚠ 1000 V	98 24 02			1	PH2



00 20 12 V02 VDE Schraubendreher-Paket Schlitz / Phillips®

Spitze brüniert; isolierender Mehrkomponenten-Griff, VDE-geprüft

Artikel-Nr.	EAN				Anzahl	Nennmaß	g
00 20 12 V02	4003773-082538			VDE Schraubendreher-Paket Schlitz / Phillips®			550
		⚠ 1000 V	98 20 30	Schraubendreher für Schlitzschrauben	Knipex	1	3,0 mm
		⚠ 1000 V	98 20 40 SL			1	4,0 mm
		⚠ 1000 V	98 20 55 SL	Schraubendreher (Slim) für Schlitzschrauben	Knipex	1	5,5 mm
		⚠ 1000 V	98 20 65 SL			1	6,5 mm
		⚠ 1000 V	98 24 01 SL	Schraubendreher (Slim) für Kreuzschlitzschrauben, Phillips®	Knipex	1	PH1
		⚠ 1000 V	98 24 02 SL			1	PH2



00 20 12 V03 VDE Schraubendreher-Paket Phillips® / Pozidriv®

Spitze brüniert; isolierender Mehrkomponenten-Griff, VDE-geprüft

Artikel-Nr.	EAN				Anzahl	Nennmaß	g
00 20 12 V03	4003773-082545			VDE Schraubendreher-Paket Phillips® / Pozidriv®			500
		⚠ 1000 V	98 24 00	Schraubendreher für Kreuzschlitzschrauben, Phillips®	Knipex	1	PH0
		⚠ 1000 V	98 24 01 SL			1	PH1
		⚠ 1000 V	98 24 02 SL	Schraubendreher (Slim) für Kreuzschlitzschrauben, Phillips®	Knipex	1	PH2
		⚠ 1000 V	98 25 00			1	PZ0
		⚠ 1000 V	98 25 01 SL	Schraubendreher (Slim) für Kreuzschlitzschrauben, Pozidriv®	Knipex	1	PZ1
		⚠ 1000 V	98 25 02 SL			1	PZ2



00 20 12 V04 VDE Schraubendreher-Paket Schlitz / Phillips® / Pozidriv®

Spitze brüniert; isolierender Mehrkomponenten-Griff, VDE-geprüft

Artikel-Nr.	EAN 4003773-				Anzahl	Nennmaß	g
00 20 12 V04	082552		VDE Schraubendreher-Paket Schlitz / Phillips® / Pozidriv®				509
		⚠ 1000 V	98 20 25	Schraubendreher für Schlitzschrauben	Knipex	1	2,5 mm
		⚠ 1000 V	98 20 40 SL	Schraubendreher (Slim) für Schlitzschrauben		1	4,0 mm
		⚠ 1000 V	98 24 01 SL	Schraubendreher (Slim) für Kreuzschlitzschrauben, Phillips®		1	PH1
		⚠ 1000 V	98 24 02 SL	Schraubendreher (Slim) für Kreuzschlitzschrauben, Phillips®		1	PH2
		⚠ 1000 V	98 25 01 SL	Schraubendreher (Slim) für Kreuzschlitzschrauben, Pozidriv®		1	PZ1
		⚠ 1000 V	98 25 02 SL	Schraubendreher (Slim) für Kreuzschlitzschrauben, Pozidriv®		1	PZ2



00 20 12 V05 VDE Schraubendreher-Paket PlusMinus / Schlitz

Spitze brüniert; isolierender Mehrkomponenten-Griff, VDE-geprüft

Artikel-Nr.	EAN 4003773-				Anzahl	Nennmaß	g
00 20 12 V05	082569		VDE Schraubendreher-Paket PlusMinus / Schlitz				510
		⚠ 1000 V	98 20 25	Schraubendreher für Schlitzschrauben	Knipex	1	2,5 mm
		⚠ 1000 V	98 20 40 SL	Schraubendreher (Slim) für Schlitzschrauben		1	4,0 mm
		⚠ 1000 V	98 24 01 SLS	Schraubendreher (Slim) PlusMinus, Phillips®		1	PH/S 1
		⚠ 1000 V	98 24 02 SLS	Schraubendreher (Slim) PlusMinus, Phillips®		1	PH/S 2
		⚠ 1000 V	98 25 01 SLS	Schraubendreher (Slim) PlusMinus, Pozidriv®		1	PZ/S 1
		⚠ 1000 V	98 25 02 SLS	Schraubendreher (Slim) PlusMinus, Pozidriv®		1	PZ/S 2

Zangen-Sets

00 31 20 V01

> Mit KNIPEX Cobra®
87 01 180 und 87 01 250

00 31 20 V02

> Mit KNIPEX Alligator®
88 01 180 und 88 01 250

00 31 20 V03

> Mit Zangenschlüssel 86 03 180
und KNIPEX Cobra® 87 01 250



00 31 20 V01



00 31 20 V02



00 31 20 V03

Artikel-Nr.	EAN 4003773-				Anzahl	g
00 31 20 V01	077251		Zangen-Set			555
	022015		87 01 180	KNIPEX Cobra® Hightech-Wasserpumpenzange	1	170
	022022	⚠	87 01 250	KNIPEX Cobra® Hightech-Wasserpumpenzange	1	335
00 31 20 V02	077268		Zangen-Set			535
	035480		88 01 180	KNIPEX Alligator® Wasserpumpenzange	1	180
	022992	⚠	88 01 250	KNIPEX Alligator® Wasserpumpenzange	1	331
00 31 20 V03	078104		Zangen-Set			620
	035466	⚠	86 03 180	Zangenschlüssel Zange und Schraubenschlüssel in einem Werkzeug	1	230
	022022	⚠	87 01 250	KNIPEX Cobra® Hightech-Wasserpumpenzange	1	335

Werkzeug-Box „RED“ Elektro-Set 1

**Vielseitig einsetzbar: Das kleine vierteilige
VDE-Werkzeugsortiment im handlichen Koffer**

- > Hochwertiger und vielseitig verwendbarer, schlagfester Kunststoffkoffer
- > Schaumstoffeinlage mit Wabenstruktur für variable Bestückung
- > Abmessungen, außen (B x H x T): 340 x 56 x 275 mm

00 20 15
Zangen VDE-geprüft nach DIN EN/IEC 60900 1000V

00 21 15 LE
Box ohne Werkzeugbestückung



00 20 15

Artikel-Nr.	EAN 4003773-			Anzahl	g
00 20 15	024804		Werkzeug-Box „RED“ Elektro-Set 1, 4-teilig		1430
		⚡ 1000V ⚡ ⚡ ⚡ ⚡	03 06 180 Kombizange	1	
		⚡ 1000V ⚡ ⚡ ⚡	11 06 160 Abisolierzange	1	
		⚡ 1000V ⚡ ⚡ ⚡ ⚡	26 16 200 Flachrundzange mit Schneide, (Storchschnabelzange)	1	
		⚡ 1000V ⚡ ⚡ ⚡	70 06 160 Seitenschneider	1	
00 21 15 LE	045175		Werkzeug-Box „RED“, leer		530

Werkzeug-Box „RED“ Elektro-Set 2

**Alles dabei und sicher verstaut: siebenteiliges
VDE-Werkzeugset für die Elektromontage**

- > Hochwertiger und vielseitig verwendbarer, schlagfester Kunststoffkoffer
- > Schaumstoffeinlage mit Wabenstruktur für variable Bestückung
- > Abmessungen, außen (B x H x T): 340 x 56 x 275 mm

00 21 15
Alle Zangen und Schraubendreher mit Ausnahme der Wasserpumpenzange
VDE-geprüft nach DIN EN/IEC 60900 1000V

00 21 15 LE
Box ohne Werkzeugbestückung



00 21 15

Artikel-Nr.	EAN 4003773-			Anzahl	Nennmaß	g
00 21 15	042853		Werkzeug-Box „RED“ Elektro-Set 2, 7-teilig			1520
		⚡ 1000V ⚡ ⚡ ⚡ ⚡	03 06 180 Kombizange	1	180 mm	
		⚡ 1000V ⚡ ⚡ ⚡ ⚡	26 16 200 Flachrundzange mit Schneide, (Storchschnabelzange)	1	200 mm	
		⚡ 1000V ⚡ ⚡ ⚡	70 06 160 Seitenschneider	1	160 mm	
		⚡	88 03 180 KNIPEX Alligator®, Wasserpumpenzange	1	180 mm	
		⚡ 1000V ⚡ ⚡ ⚡	Schraubendreher für Schlitzschrauben, 160i	1	0,4 x 2,5 x 80 mm	
		⚡ 1000V ⚡ ⚡ ⚡	Schraubendreher, Kreuzschlitz Phillips®, 162i PH	1	0,8 x 4,0 x 100 mm	
		⚡ 1000V ⚡ ⚡ ⚡	Schraubendreher, Kreuzschlitz Phillips®, 162i PH	1	PH1 x 80 mm	
00 21 15 LE	045175		Werkzeug-Box „RED“, leer			530

Werkzeug-Box „SRZ“ Sicherungsringzangen

**Gut fixiert, sicher transportiert:
Umfangreiches Sortiment in handlichem Koffer**

- > Hochwertiger, schlagfester Kunststoffkoffer
- > Bestückt mit gängigen Präzisions-Sicherungsringzangen für höchste Anforderungen
- > Präzise Mulden für die Aufnahme der Zangen
- > Zur übersichtlichen Aufbewahrung der Werkzeuge
- > Abmessungen, außen (B x H x T): 260 x 80 x 210 mm
- > 8-teilig



Artikel-Nr.	EAN			Form	Kapazität Ø mm	Spitzen Ø mm	Anzahl	△ g
00 21 25	4003773-050131		Präzisions-Sicherungsringzangen-Set					1635
		○	48 11 J1 48 11 J2	gerade Spitzen	12 - 25	1,3	1	
			Präzisions-Sicherungsringzange, für Innenringe in Bohrungen		19 - 60	1,8	1	
		○ MM	49 11 A1 49 11 A2	gerade Spitzen	10 - 25	1,3	1	
			Präzisions-Sicherungsringzange, für Außenringe auf Wellen		19 - 60	1,8	1	
		○ ∠90°	48 21 J11 48 21 J21	gewinkelte Spitzen	12 - 25	1,3	1	
			Präzisions-Sicherungsringzange, für Innenringe in Bohrungen		19 - 60	1,8	1	
		○ MM ∠90°	49 21 A11 49 21 A21	gewinkelte Spitzen	10 - 25	1,3	1	
			Präzisions-Sicherungsringzange, für Außenringe auf Wellen		19 - 60	1,8	1	



„Basic“

Solide Basis für die Werkzeugausstattung



Werkzeugkoffer „Basic“

Der Klassiker: alles gut sortiert

- ▶ Zwei Metall-Kippschlösser und dreistelliges Zahlencodeschloss zum sicheren Verschließen des Deckels
 - ▶ Beschriftungsfeld mit zwei Aufklebern zur individuellen Kennzeichnung
 - ▶ Max. Zuladung: 15 kg
 - ▶ 27 Liter Fassungsvermögen
-
- > Stabiler, ergonomischer Tragegriff
 - > Strapazierfähige Ausführung aus ABS-Material, schwarz
 - > Umlaufender Aluminiumrahmen
 - > Metallscharniere
 - > Dokumentenfach im Deckel
 - > Eine herausnehmbare Werkzeugtafel aus schmutzabweisender PP-Hohlkammerplatte mit 20 bestückbaren Werkzeugtaschen
 - > Bodenschale, per Druckknopf fixierbar, Höhe 50 mm, durch Einsätze weiter unterteilbar und Abdecktafel mit 13 großen Werkzeugtaschen
 - > Insgesamt 41 Steckmöglichkeiten



Werkzeugtafeln aus schmutzabweisenden PP-Hohlkammerplatten



Beschriftungsfeld zur individuellen Kennzeichnung



Zwei Metall-Kippschlösser

00 21 05 LE
Koffer ohne Werkzeugbestückung



Bodenschale mit unterteilbaren Einsätzen



Artikel-Nr.	EAN	Abmessung Breite außen (innen) mm	Abmessung Höhe außen (innen) mm	Abmessung Tiefe außen (innen) mm	g
00 21 05 LE	4003773-056904	465 (440)	410 (350)	200 (180)	4000

A man in a black hoodie and blue work pants is seen from behind, pulling a black rolling toolbox. The toolbox has the KNIPEX logo on the top. In the background, a person is working on a wooden structure in a workshop.

„BIG Basic Move“

Mobiler Begleiter auf langen Wegen

Werkzeugkoffer „BIG Basic Move“

Klassischer Allrounder für unterwegs mit Trolley-Funktion

- ▶ Im Boden eingelassener Teleskopgriff sowie zwei außen liegende, leicht laufende Skater-Rollen
- ▶ Zwei Metall-Kippschlösser und ein dreistelliges Zahlencodeschloss zum sicheren Verschließen des Deckels
- ▶ Beschriftungsfeld mit zwei Aufklebern zur individuellen Kennzeichnung
- ▶ Max. Zuladung: 20 kg
- ▶ 33 Liter Fassungsvermögen

- > Stabiler, ergonomischer Tragegriff
- > Strapazierfähige Ausführung aus ABS-Material, schwarz
- > Umlaufender Aluminiumrahmen
- > Metallscharniere
- > Dokumentenfach im Deckel
- > Zwei herausnehmbare Werkzeugtafeln aus schmutzabweisenden PP-Hohlkammerplatten mit 31 bestückbaren Werkzeugtaschen
 - Erste Werkzeugtafel mit zehn Werkzeugtaschen und einer elastischen Schlaufe auf der Deckelseite und elf schmalen und einer großen Werkzeugtasche auf der Bodenseite
 - Zweite Werkzeugtafel mit zehn schmalen Werkzeugtaschen und einer elastischen Schlaufe auf der Bodenseite und einem Dokumentenfach auf der Deckelseite
- > Bodenschale, per Druckknopf fixierbar, Höhe 70 mm, durch Einsätze weiter unterteilbar und Abdecktafel mit 14 großen Werkzeugtaschen
- > Insgesamt 54 Steckmöglichkeiten



Werkzeugtafeln aus schmutzabweisenden PP-Hohlkammerplatten



Bodenschale mit unterteilbaren Einsätzen



Ausziehbarer Teleskopgriff



Leicht laufende Skater-Rollen

00 21 06 LE
Koffer ohne Werkzeugbestückung



Artikel-Nr.	EAN	Abmessung Breite außen (innen) mm	Abmessung Höhe außen (innen) mm	Abmessung Tiefe außen (innen) mm	g
00 21 06 LE	4003773-057512	515 (480)	430 (350)	280 (200)	6200

Werkzeugkoffer „BIG Basic Move“ Elektro

Die mobile Grundausrüstung
für den Elektriker

- ▶ Bestückt mit sechs KNIPEX Werkzeugen, insgesamt 24 Markenwerkzeugen, teilweise VDE geprüft nach DIN EN 60900

> Weitere Vorteile des Koffers siehe Seite 289



00 21 06 HL S

Inhaltsübersicht

03 06 180 KNIPEX		98 52 KNIPEX		Rennsteig		Ruthe	
25 06 160 KNIPEX		8 x Wera		Stabila		Ruthe	
11 06 160 KNIPEX		Wera		Picard		maurerfreund	
70 06 160 KNIPEX		Rennsteig		Picard		Haunstätter	
16 20 165 KNIPEX							

Artikel-Nr.	EAN				Anzahl	Nennmaß	g
00 21 06 HLS	4003773-052296		Werkzeugkoffer „BIG Basic Move“ Elektro, 24-teilig				9610
			03 06 180	Kombizange	KNIPEX	180 mm	
			25 06 160	Flachrundzange mit Schneide, Radiozange		160 mm	
			11 06 160	Abisolierzange		160 mm	
			70 06 160	Seitenschneider		160 mm	
			16 20 165	Abmantelungswerkzeug		165 mm	
			98 52	Kabelmesser	1	185 mm	
				Schraubendreher für Schlitzschrauben, 1160i	Wera	0,4 x 2,5 x 80 mm	
						0,6 x 3,5 x 100 mm	
						1,0 x 5,5 x 125 mm	
						1,2 x 6,5 x 150 mm	
				Schraubendreher, Kreuzschlitz Phillips®, 1162i	Wera	PH1 x 80 mm	
						PH2 x 100 mm	
				Schraubendreher, Kreuzschlitz Pozidriv®, 1165i		PZ1 x 80 mm	
					PZ2 x 100 mm		
				Spannungsprüfer, einpolig, 247	1	0,5 x 3,0 x 70 mm	
				Maurermeißel	Rennsteig	250 mm	
				Elektrikermeißel		250 x 10 mm	
				Zimmermannsbleistift	Stabila		
				Gipsbecher	Picard	127 x 94	
				Flachpinsel		40 mm	
				Schlosserhammer	Ruthe	300 g	
				Fäustel		1000 g	
				Malerspachtel, Holz	maurerfreund	40 mm	
				PUK®-Säge	Haunstätter	150 x 240 mm	
00 21 06 LE	057512		Werkzeugkoffer „BIG Basic Move“, leer				6200

Werkzeugkoffer „BIG Basic Move“ Elektro Plus

Premium-Ausrüstung für Elektro-Profis

- ▶ Bestückt mit 26 KNIPEX Werkzeugen, insgesamt 68 Markenwerkzeugen, teilweise VDE geprüft nach DIN EN 60900

> Weitere Vorteile des Koffers siehe Seite 289



00 21 06

Artikel-Nr.	EAN			Anzahl	Nennmaß	g
00 21 06	4003773-086260		Werkzeugkoffer „BIG Basic Move“ Elektro Plus, 68-teilig			10600
			00 11 01 KNIPEX TwinKey®, Schaltschrank-Schlüssel	1		
			12 52 195 KNIPEX PreciStrip16	1	195 mm	
		MM	16 95 01 SB KNIPEX ErgoStrip®, Universal-Abmantelungswerkzeug	1	135 mm	
		⚠ 1000 V ⚡ ⚙ ⚙	08 26 145 Spitz-Kombizange	1	145 mm	
		⚠ 1000 V ⚡ ⚙ ⚙	13 86 200 Elektro-Installationszange	1	200 mm	
		⊖ ⚙ ⚙	26 26 200 Flachrundzange gebogen	1	200 mm	
		⚠ 1000 V ⚡ ⚙ ⚙	70 06 160 Seitenschneider	1	160 mm	
		⚠ 1000 V ⚡ ⚙ ⚙	74 06 200 Kraft-Seitenschneider	1	200 mm	
		⚠ 1000 V ⚡ ⚙	78 06 125 Electronic Super Knips® VDE	1	125 mm	
		⚙	87 01 180 KNIPEX Cobra®, Hightech-Wasserpumpenzange	1	180 mm	
		⚠ MM	97 53 18 KNIPEX Twistor16® Selbststellende Crimpzange	1	478 mm	
		⚠ 1000 V ⚡ ⚙ ⊖	98 20 25 Schraubendreher für Schlitzschrauben	1	2,5 mm	
			98 20 35 SL	1	0,6 x 3,5 x 100 mm	
		⚠ 1000 V ⚡ ⚙ ⊖	98 20 40 SL Schraubendreher (Slim) für Schlitzschrauben	1	0,8 x 4 x 100 mm	
			98 20 55 SL	1	1,0 x 5,5 x 125 mm	
			98 24 01 SL	1	PH 1 x 80	
		⚠ 1000 V ⚡ ⚙ ⊕	98 24 02 SL Schraubendreher (Slim) für Kreuzschlitzschrauben	1	PH 2 x 100	
			98 25 01 SL Phillips®	1	PZ 1 x 80	
			98 25 02 SL	1	PZ 2 x 100	
		⚠ 1000 V ⚡ ⚙ ⊕	98 25 01 SLS Schraubendreher (Slim) PlusMinus Pozidriv®	1	187 mm	
			98 25 02 SLS	1	212 mm	
			98 26 10	1	160 mm TX 10	
			98 26 15	1	185 mm TX 15	
		⚠ 1000 V ⚡ ⚙ ⊕	98 26 20 Schraubendreher für Torx®-Schrauben	1	185 mm TX 20	
			98 26 25	1	185 mm TX 25	
			98 26 30	1	210 mm TX 30	
			Zollstock Stabila Serie 400		185 mm	
			Mini-Wasserwaage Pocket Electric	1	430 mm	
			Wasserwaage Typ 70 Electric	1		
			Sicherheits-Schlosserhammer, 300 g	1	290 mm	
			Elektrikermeißel	1	250 mm	
			Zyklop Metall-Knarrensatz, 8100 SA 8, 28-teilig	1		
			Sechskantschlüsselsatz	1	1,5 - 10 mm	
00 21 06 LE	057512		Werkzeugkoffer „BIG Basic Move“, leer			6200

Werkzeugkoffer „BIG Basic Move“ Mechanik

Allround-Ausrüstung für Mechanik-Profis

► Bestückt mit 11 KNIPEX Werkzeugen,
insgesamt 79 Markenwerkzeugen,
teilweise VDE geprüft nach DIN EN 60900

> Weitere Vorteile des Koffers siehe Seite 289



00 21 06 M

Artikel-Nr.	EAN				Anzahl	Nennmaß	g
00 21 06 M	4003773-086222		Werkzeugkoffer „BIG Basic Move“ Mechanik, 79-teilig				12800
			00 11 01	KNIPEX TwinKey®, Schaltschrank-Schlüssel	1		
		🟢🟢	70 02 160	Seitenschneider	1	160 mm	
		🟢🟢	74 02 200	Kraft-Seitenschneider	1	200 mm	
		⬛⬛	71 31 200	KNIPEX CoBolt® Kompakt-Bolzenschneider	1	200 mm	
		⊖🟢🟢	26 12 200	Flachrundzange mit Schneide (Storchschnabelzange)	1	200 mm	
		⊖🟢🟢 40°	26 22 200	Flachrundzange mit Schneide (Storchschnabelzange)	1	200 mm	
		🟢🟢	78 61 140	Electronic Super Knips® XL	1	140 mm	
		🟢🟢	16 95 01 SB	KNIPEX ErgoStrip®, Universal-Abmantelungswerkzeug	1	135 mm	
			16 20 50 SB	Elektriker-Klappmesser	1	120 mm	
		📏	86 01 250	Zangenschlüssel	1	250 mm	
		📏	87 01 250	KNIPEX Cobra®, Hightech-Wasserpumpenzange	1	250 mm	
		⊕		350 PH Kreuzschlitz-Schraubendreher	1		
		⊕		917 SPH Kreuzschlitz-Schraubendreher Kraftform Plus	1	PH2 x 100 mm	
		⊕		350 PH Kreuzschlitz-Schraubendreher	1	PH3 x 150 mm	
		⊕		355 PZ Kreuzschlitz-Schraubendreher	1	PZ1 x 80 mm	
		⊕		355 PZ Kreuzschlitz-Schraubendreher	1	PZ2 x 100 mm	
		⊕		355 PZ Kreuzschlitz-Schraubendreher	1	PZ3 x 150 mm	
		⊖		335 Schlitz-Schraubendreher - Elektrikerklinge	1	3,5 x 100 mm	
		⊖		335 Schlitz-Schraubendreher - Elektrikerklinge	1	4,0 x 100 mm	
		⊖		932 A Schlitz-Schraubendreher 5,5 Kraftform Plus	1	5,5 x 100 mm	
		⊕⊖⊕		932 A Schlitz-Schraubendreher 7,0 Kraftform Plus	1	7,0 x 125 mm	
		⊕⊖⊕		932 A Schlitz-Schraubendreher 9,0 Kraftform Plus	1	7,0 x 125 mm	
		⊗		367 TORX® Schraubendreher mit Haltefunktion	1	TX 10x80	
		⊗		367 TORX® Schraubendreher mit Haltefunktion	1	TX 15x80	
		⊗		367 TORX® Schraubendreher mit Haltefunktion	1	TX 20x100	
		⊗		367 TORX® Schraubendreher mit Haltefunktion	1	TX 25x100	
		⊗		367 TORX® Schraubendreher mit Haltefunktion	1	TX 30x115	
		⊕		Micro Schraubendreher PH0	1	PH0 x 60 mm	
		⊕		Micro Schraubendreher PH00	1	PH00 x 60 mm	
		⊖		Micro Schraubendreher 1,5	1	1,5 x 60 mm	
		⊖		Micro Schraubendreher 2,5	1	2,5 x 80 mm	
				Schlosserhammer	Picard	1	300 g
				Zyklop Metall-Knarrensatz, 8100 SA 8, 28-teilig	Wera	1	1/4"
				Sechskantschlüsselsatz	Wera	1	1,5 - 10 mm
				Zollstock Stabila Serie 400	Stabila	1	185 mm
				Wasserwaage Typ 70 Electric	Stabila	1	430 mm
				Ringmaulschlüssel-Sätze	Heyco	1	
				Splintentreibersatz	Rennsteig	1	
				Automatischer Körner	Rennsteig	1	130 mm
00 21 06 LE	057512		Werkzeugkoffer „BIG Basic Move“, leer				6200

Werkzeugkoffer „BIG Basic Move“ Sanitär

Die mobile Grundausstattung für den SHK-Profi

- ▶ Bestückt mit vier KNIPEX Werkzeugen, insgesamt 31 Markenwerkzeugen, teilweise VDE geprüft nach DIN EN 60900

> Weitere Vorteile des Koffers siehe Seite 289



00 21 06 HK S

Inhaltsübersicht

70 06 160 KNIPEX		2 x Wera		Heyco		Rennsteig	
86 03 250 KNIPEX		Ruthe		Haunstätter		Stabila	
88 01 250 KNIPEX		Picard		Heyco		Stabila	
88 01 300 KNIPEX		Picard		Picard		9-teilig Wera	
3 x Wera		Nöle		Picard		Zenten	

Artikel-Nr.	EAN				Anzahl	Nennmaß	g
00 21 06 HKS	4003773-070825		Werkzeugkoffer „BIG Basic Move“ Sanitär, 31-teilig				9800
		⚠ 1000 V	70 06 160	Seitenschneider	KNIPEX	1	160 mm
			86 03 250	Zangenschlüssel		1	250 mm
			88 01 250	KNIPEX Alligator®, Wasserpumpenzange		1	250 mm
			88 01 300			1	300 mm
		⚠ 1000 V		Schraubendreher für Schlitzschrauben, 1160i	Wera	1	0,6 x 3,5 x 100 mm
				Schraubendreher, Kreuzschlitz Phillips®, 1162i		1	1,0 x 5,5 x 125 mm
				Sechskantschlüsselsatz		1	1,2 x 6,5 x 150 mm
		⚠ 1000 V		Schraubendreher, Kreuzschlitz Phillips®, 1162i		1	PH1 x 80 mm
				Sechskantschlüsselsatz		1	PH2 x 100 mm
				Sechskantschlüsselsatz	9	1,5 - 10 mm	
				Schlosserhammer	Ruthe	1	300 g
				Flachpinsel	Picard	1	40 mm
				Zimmermannsbleistift	Picard	1	24 cm
				Gipsmulde	Nöle	1	125 x 90 mm
				Profi-Cuttermesser, Zink-Druckguss	Heyco	1	170 mm; 18 mm
				Express Schlüssel	Heyco	1	17 x 19 mm; M 10
				PUK®-Säge	Haunstätter	1	150 x 240 mm
				Stahl-Drahtbürste, 5-reihig	Picard	1	280 mm
				Malerspachtel	Picard	1	40 mm
				Elektrikermeißel	Rennsteig	1	250 x 10 mm
				Wasserwaage Typ 70	Stabila	1	30 cm
				Holzgliedermaßstab Typ 607N	Stabila	1	2 m
				Rohrabschneider	Zenten	1	3 - 35 mm / 1/8 - 1 1/2"
00 21 06 LE	057512		Werkzeugkoffer „BIG Basic Move“, leer				6200

„BIG Twin“

Alles auf einen Blick



Das Design für die „BIG Twin“-Serie

Beidseitig zu öffnen,
großer Stauraum mit
zahlreichen Werkzeugtaschen



Dreistelliges
Zahlencodeschloss



Beschriftungsfeld zur
individuellen Kennzeichnung

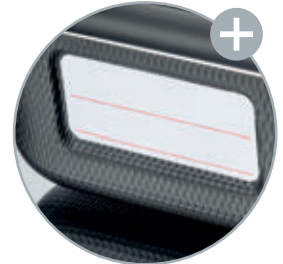

Großes KNIPEX-Logo
auf dem Deckel



Zwei Metall-Kippschlösser



Zwei Ablegehilfen auf
dem Kofferdeckel



„BIG Twin Move“ zusätzlich mit Trolley-Funktion

Leicht laufende
Skater-Rollen



Ausziehbarer
Teleskopgriff

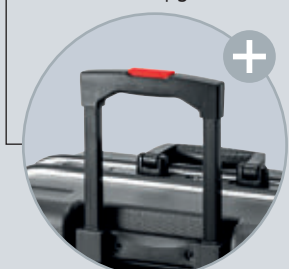

Werkzeugkoffer „BIG Twin Move“

Für den schnellen Zugriff: Alles auf einen Blick, auch unterwegs

- ▶ Im Boden eingelassener Teleskopgriff sowie zwei außen liegende, leicht laufende Skater-Rollen
- ▶ Frei stehend in allen Öffnungslagen durch beidseitig angebrachte, rastende Deckelhalter mit Scharniermechanik, Winkel frei einstellbar
- ▶ Ein- oder beidseitig zu öffnen; Boden und Deckel lassen sich unabhängig voneinander öffnen
- ▶ Beschriftungsfeld mit zwei Aufklebern zur individuellen Kennzeichnung
- ▶ Max. Zuladung: 30 kg
- ▶ 44 Liter Fassungsvermögen

- > Strapazierfähige Ausführung aus ABS-Material, schwarz
- > Umlaufender Aluminiumrahmen mit fest montierter, stabiler, beidseitig bestückbarer Mittelwand, mit vielseitigen Einsteckmöglichkeiten durch elastische Schlaufen und zwölf kleinen Taschen
- > Metallscharniere
- > Dreistelliges Zahlencodeschloss zum sicheren Verschließen des Koffers
- > Je zwei Metall-Kippschlösser zur Fixierung des Deckels und des Bodens
- > Herausnehmbares Dokumentenfach und herausnehmbare Werkzeugtafeln aus schmutzabweisenden PP-Hohlkammerplatten mit 13 bestückbaren Werkzeugtaschen
- > Bodenschale, per Druckknopf fixierbar, Höhe 58 mm, durch flexible Einsätze unterteilbar und Abdecktafel mit 13 Werkzeugtaschen
- > Insgesamt 95 Steckmöglichkeiten

Alles griffbereit durch intelligente Aufteilung

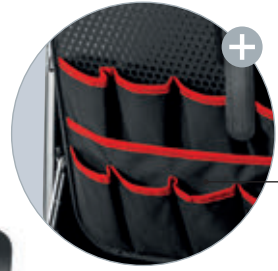

00 21 41 LE
Koffer ohne Werkzeugbestückung

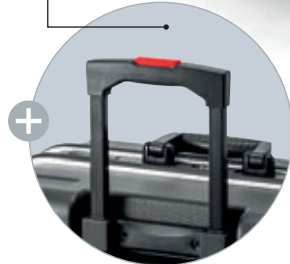

Ausziehbarer Teleskopgriff

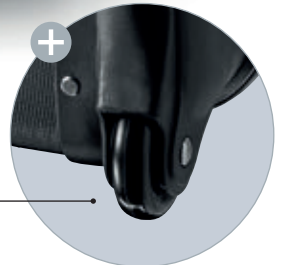

Leicht laufende Skater-Rollen



Bodenschale mit flexibel einsetzbaren, stabilen Aluminiumtrennstäben



„BIG Twin Move RED“
siehe Seite 300



Artikel-Nr.	EAN	Abmessung Breite außen (innen) mm	Abmessung Höhe außen (innen) mm	Abmessung Tiefe außen (innen) mm	g
00 21 41 LE	4003773-071549	520 (490)	435 (370)	290 (110/100)	8600

Werkzeugkoffer „BIG Twin Move“ Elektro

Auch unterwegs alles im Griff: Großes Werkzeugsortiment für den professionellen Elektriker

► Bestückt mit 14 KNIPEX Werkzeugen, insgesamt 63 Markenwerkzeugen, teilweise VDE geprüft nach DIN EN 60900

> Weitere Vorteile des Koffers siehe Seite 296



00 21 41

Inhaltsübersicht

00 11 01 KNIPEX		26 26 200 KNIPEX		97 53 04 KNIPEX		Wera	
08 26 145 KNIPEX		70 06 160 KNIPEX		98 52 KNIPEX		Picard	
12 42 195 KNIPEX		74 06 200 KNIPEX		2 x 98 2X XX SL KNIPEX		Rennsteig	
13 86 200 KNIPEX		86 03 180 KNIPEX		16-teilig Wera		Stabila	
16 95 01 SB KNIPEX		87 01 180 KNIPEX		28-teilig Wera		Stabila	

Artikel-Nr.	EAN				Anzahl	Nennmaß	g
00 21 41	4003773-082118		Werkzeugkoffer „BIG Twin Move“ Elektro, 63-teilig				13250
			00 11 01	KNIPEX TwinKey®, Schaltschrank-Schlüssel	1		
		⚡ 1000 V	08 26 145	Spitz-Kombizange	1	145 mm	
		⚡ 1000 V	12 42 195	KNIPEX MultiStrip 10, automatische Abisolierzange	1	195 mm	
		⚡ 1000 V	13 86 200	Elektro-Installationszange	1	200 mm	
		⚡ 1000 V	16 95 01 SB	KNIPEX ErgoStrip®, Universal-Abmantelungswerkzeug	1	135 mm	
		⚡ 1000 V	26 26 200	Flachrundzange mit Schneide (Storchschnabelzange)	1	200 mm	
		⚡ 1000 V	70 06 160	Seitenschneider	1	160 mm	
		⚡ 1000 V	74 06 200	Kraft-Seitenschneider	1	200 mm	
			86 03 180	Zangenschlüssel	1	180 mm	
			87 01 180	KNIPEX Cobra®, Hightech-Wasserpumpenzange	1	180 mm	
			97 53 04	Selbsteinstellende Crimpzange für Aderendhülsen	1	180 mm	
		⚡ 1000 V	98 52	Kabelmesser	1	185 mm	
		⚡ 1000 V	98 25 01 SL	Schraubendreher (Slim) für Kreuzschlitzschrauben, Pozidriv®	1	PZ 1 x 80 mm	
		⚡ 1000 V	98 20 35 SL	Schraubendreher (Slim) für Schlitzschrauben	1	0,6 x 3,5 x 100 mm	
				Kraftform Kompakt VDE 16 extra slim 1, 16-teilig	1		
				Zyklop Metall-Knarrensatz, 8100 SA 8, 28-teilig	1	1/4"	
				Joker Doppelpaßschlüssel	1	10 x 13 mm	
				Schlosserhammer	1	300 g	
				Elektrikermeißel	1	250 x 10 mm	
				Wasserwaage Typ 70 Electric	1	430 mm	
				Mini-Wasserwaage Pocket Electric	1	68 mm	
00 21 41 LE	071549		Werkzeugkoffer „BIG Twin Move“, leer				8600

Werkzeugkoffer „BIG Twin“

**Für den schnellen Zugriff:
Alles auf einen Blick**

- ▶ Frei stehend in allen Öffnungslagen durch beidseitig angebrachte, rastende Deckelhalter mit Scharniermechanik, Winkel frei einstellbar
- ▶ Ein- oder beidseitig zu öffnen; Boden und Deckel lassen sich unabhängig voneinander öffnen
- ▶ Beschriftungsfeld mit zwei Aufklebern zur individuellen Kennzeichnung
- ▶ Max. Zuladung: 25 kg
- ▶ 44 Liter Fassungsvermögen

- > Strapazierfähige Ausführung aus ABS-Material, schwarz
- > Umlaufender Aluminiumrahmen mit fest montierter, stabiler, beidseitig bestückbarer Mittelwand, mit vielseitigen Einsteckmöglichkeiten durch elastische Schlaufen und zwölf kleine Taschen
- > Metallscharniere
- > Dreistelliges Zahlencodeschloss zum sicheren Verschließen des Koffers
- > Je zwei Metall-Kippschlösser zur Fixierung des Deckels und des Bodens
- > Herausnehmbares Dokumentenfach und herausnehmbare Werkzeugtafeln aus schmutzabweisenden PP-Hohlkammerplatten mit 13 bestückbaren Werkzeughalterungen
- > Bodenschale, per Druckknopf fixierbar, Höhe 58 mm, durch flexible Einsätze unterteilbar und Abdecktafel mit 13 Werkzeughalterungen
- > Insgesamt 95 Steckmöglichkeiten

Alles griffbereit durch intelligente Aufteilung



00 21 42 LE
Koffer ohne Werkzeugbestückung



Bodenschale mit flexibel einsetzbaren, stabilen Aluminiumtrennstäben



Artikel-Nr.	EAN	Abmessung Breite außen (innen) mm	Abmessung Höhe außen (innen) mm	Abmessung Tiefe außen (innen) mm	g
00 21 42 LE	4003773-084211	520 (490)	435 (370)	250 (110/100)	7200

Werkzeugkoffer „BIG Twin“ Elektro

Allzeit griffbereit:
Großes Werkzeugsortiment
für den professionellen Elektriker

► Bestückt mit 14 KNIPEX Werkzeugen,
insgesamt 63 Markenwerkzeugen,
teilweise VDE geprüft nach DIN EN 60900

> Weitere Vorteile des Koffers siehe Seite 298



Inhaltsübersicht

00 11 01 KNIPEX		26 26 200 KNIPEX		97 53 04 KNIPEX		Wera	
08 26 145 KNIPEX		70 06 160 KNIPEX		98 52 KNIPEX		Picard	
12 42 195 KNIPEX		74 06 200 KNIPEX		2 x 98 2X XX SL KNIPEX		Rennsteig	
13 86 200 KNIPEX		86 03 180 KNIPEX		16-teilig Wera		Stabila	
16 95 01 SB KNIPEX		87 01 180 KNIPEX		28-teilig Wera		Stabila	

Artikel-Nr.	EAN				Anzahl	Nennmaß	g
00 21 42	4003773-081968		Werkzeugkoffer „BIG Twin“ Elektro, 63-teilig				11400
		00 11 01	KNIPEX TwinKey®, Schaltschrank-Schlüssel	KNIPEX	1		
		08 26 145	Spitz-Kombizange		1	145 mm	
		12 42 195	KNIPEX MultiStrip 10, automatische Abisolierzange		1	195 mm	
		13 86 200	Elektro-Installationszange		1	200 mm	
		16 95 01 SB	KNIPEX ErgoStrip®, Universal-Abmantelungswerkzeug		1	135 mm	
		26 26 200	Flachrundzange mit Schneide (Storchschnabelzange)		1	200 mm	
		70 06 160	Seitenschneider		1	160 mm	
		74 06 200	Kraft-Seitenschneider		1	200 mm	
		86 03 180	Zangenschlüssel		1	180 mm	
		87 01 180	KNIPEX Cobra®, Hightech-Wasserpumpenzange		1	180 mm	
		97 53 04	Selbsteinstellende Crimpzange für Aderendhülsen		1	180 mm	
		98 52	Kabelmesser		1	185 mm	
		98 25 01 SL	Schraubendreher (Slim) für Kreuzschlitzschrauben, Pozidriv®		1	PZ 1 x 80 mm	
		98 20 35 SL	Schraubendreher (Slim) für Schlitzschrauben		1	0,6 x 3,5 x 100 mm	
			Kraftform Kompakt VDE 16 extra slim 1, 16-teilig	Wera	1		
			Zyklop Metall-Knarrensatz, 8100 SA 8, 28-teilig		1	1/4"	
			Joker Doppelpaßschlüssel		1	10 x 13 mm	
			Schlosserhammer	Picard	1	300 g	
			Elektrikermeißel	Rennsteig	1	250 x 10 mm	
			Wasserwaage Typ 70 Electric	Stabila	1	430 mm	
			Mini-Wasserwaage Pocket Electric		1	68 mm	
00 21 42 LE	084211		Werkzeugkoffer „BIG Twin“, leer				7200



Werkzeugkoffer „BIG Twin Move RED“ Elektro Kompetenz

Sicher ist besser: 47 isolierte Markenwerkzeuge für Arbeiten an elektrischen Anlagen

- ▶ Strapazierfähige Ausführung aus ABS-Material, rot; ausgestattet mit einem Sortiment KNIPEX-Werkzeuge für Arbeiten an elektrischen Anlagen, geprüft nach DIN EN/IEC 60900
 - ▶ Im Boden eingelassener Teleskopgriff sowie zwei außen liegende, leicht laufende Skater-Rollen
 - ▶ Frei stehend in allen Öffnungslagen durch beidseitig angebrachte, rastende Deckelhalter mit Scharniermechanik, Winkel frei einstellbar
 - ▶ Ein- oder beidseitig zu öffnen; Boden und Deckel lassen sich unabhängig voneinander öffnen
 - ▶ Max. Zuladung: 30 kg
 - ▶ 44 Liter Fassungsvermögen
- > Beschriftungsfeld mit zwei Aufklebern zur individuellen Kennzeichnung
 - > Umlaufender Aluminiumrahmen mit fest montierter, stabiler, beidseitig bestückbarer Mittelwand, mit vielseitigen Einsteckmöglichkeiten durch elastische Schlaufen und zwölf kleine Taschen
 - > Metallscharniere
 - > Dreistelliges Zahlencodeschloss zum sicheren Verschließen des Koffers
 - > Je zwei Metall-Kippschlösser zur Fixierung des Deckels und des Bodens
 - > Herausnehmbares Dokumentenfach und herausnehmbare Werkzeugtafeln aus schmutzabweisenden PP-Hohlkammerplatten mit 13 bestückbaren Werkzeugtaschen
 - > Bodenschale, per Druckknopf fixierbar, Höhe 58 mm, durch flexible Einsätze unterteilbar und Abdecktafel mit sechs großen Werkzeugtaschen
 - > Abmessungen, außen (B x H x T): 520 x 435 x 290 mm
 - > Abmessungen, innen (B x H x T): 490 x 370 x 110/100 mm
 - > IEC 60900, DIN EN 60900
 - > Insgesamt 95 Steckmöglichkeiten



98 99 15



98 99 15 LE

Koffer ohne Werkzeugbestückung

Inhaltsübersicht

70 06 160 KNIPEX		6 x 98 00 XX KNIPEX		9 x 98 47 XX KNIPEX		98 25 02 SLS KNIPEX	
08 26 145 KNIPEX		6 x 98 01 XX KNIPEX		6 x 98 64 02 KNIPEX		2 x 98 24 XX SL KNIPEX	
11 06 160 KNIPEX		98 42 KNIPEX		98 20 25 KNIPEX		98 52 KNIPEX	
87 26 250 KNIPEX		98 40 KNIPEX		3 x 98 20 XX SL KNIPEX		98 53 03 KNIPEX	
95 16 200 KNIPEX		2 x 98 45 XXX KNIPEX		2 x 98 25 XX SL KNIPEX			

Artikel-Nr.	EAN 4003773-				Anzahl	Nennmaß	g
98 99 15	084341		Werkzeugkoffer „BIG Twin Move RED“, 47-teilig				15450
			08 26 145	Spitz-Kombizange	1	145 mm	
			11 06 160	Abisolierzange	1	160 mm	
			70 06 160	Seitenschneider	1	160 mm	
			87 26 250	KNIPEX Cobra®, Hightech-Wasserpumpenzange	1	250 mm	
			95 16 200	Kabelschere, mit Doppelschneide	1	200 mm	
			98 00 10	Maulschlüssel	1	10 mm	
			98 00 13		1	13 mm	
			98 00 14		1	14 mm	
			98 00 17		1	17 mm	
			98 00 19		1	19 mm	
			98 00 22		1	22 mm	
			98 01 10	Ringschlüssel	1	10 mm	
			98 01 13		1	13 mm	
			98 01 14		1	14 mm	
			98 01 17		1	17 mm	
			98 01 19		1	19 mm	
			98 01 22	1	22 mm		
			98 20 25	Schraubendreher für Schlitzschrauben	1	0,4 x 2,5 x 75 mm	
			98 20 40 SL	Schraubendreher (Slim) für Schlitzschrauben	1	0,8 x 4,0 x 100 mm	
			98 20 55 SL		1	1,0 x 5,5 x 125 mm	
			98 20 65 SL		1	1,2 x 6,5 x 150 mm	
			98 25 01 SL	Schraubendreher (Slim) für Kreuzschlitzschrauben, Pozidriv®	1	PH1 x 80 mm	
			98 25 02 SL		1	PH2 x 100 mm	
			98 25 02 SLS	Schraubendreher (Slim) PlusMinus Pozidriv®	1	PZ/S 2 x 100	
			98 24 01 SL	Schraubendreher (Slim) für Kreuzschlitzschrauben Phillips®	1	PH1 x 80 mm	
			98 24 02 SL		1	PH2 x 100 mm	
			98 40	Quergriff, mit Außenvierkant 1/2"	1	165 mm	
			98 42	Umschaltknarre, mit Außenvierkant 1/2"	1	1/2"	
			98 45 125	Verlängerung, mit Innen- / Außenvierkant 1/2"	1	1/2"	
			98 45 250		1	1/2"	
			98 47 10	Steckschlüsseleinsatz für Sechskantschrauben, mit Innenvierkant 1/2"	1	1/2" / 10 mm	
			98 47 11		1	1/2" / 11 mm	
			98 47 12		1	1/2" / 12 mm	
			98 47 13		1	1/2" / 13 mm	
			98 47 14		1	1/2" / 14 mm	
			98 47 17		1	1/2" / 17 mm	
			98 47 19		1	1/2" / 19 mm	
			98 47 22		1	1/2" / 22 mm	
			98 47 24		1	1/2" / 24 mm	
			98 52	Kabelmesser	1	185 mm	
			98 53 03	Abmantelungsmesser für Rundkabel	1	155 mm	
			98 64 02	Klammer, aus Kunststoff	6	150 mm	
98 99 15 LE	084334		Werkzeugkoffer „BIG Twin Move RED“, leer				8600

„Robust“

Optimaler Werkzeugtransport auch bei härtesten Bedingungen



Werkzeugkoffer „Robust“

Der Name ist Programm: Ideal für den Außeneinsatz

- ▶ Für härteste Einsatzbedingungen:
temperaturbeständig, staub- und wasserdicht
- > Flugtauglicher Koffer aus schlagfestem Polypropylen
- > Staub- und wasserdicht
- > Automatisches Druckausgleichsventil
- > Temperaturstabil von - 30°C bis + 80°C
- > Vorrichtung für Vorhängeschloss
- > Dokumentenfach; Werkzeugtafeln aus schmutzabweisenden PP-Hohlkammerplatten mit bestückbaren Werkzeugtaschen und -schlaufen
- > Verschiebbare Bodenschale individuell unterteilbar durch Aluminiumtrennstegesystem
- > Ergonomischer Zweikomponenten-Griff



Druckventil zum Entlüften und Namensschild zur individuellen Kennzeichnung



Dokumentenfach



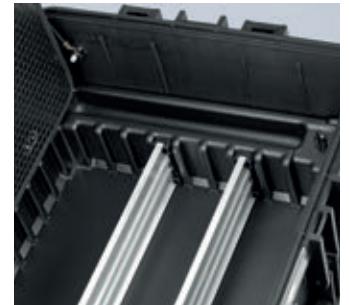

Vorrichtung zum Sichern durch ein Vorhängeschloss (Schloss nicht im Lieferumfang enthalten)



Aluminiumtrennstäbe zur individuellen Einteilung der Bodenschale

Die „Robust“ Koffer im Vergleich:

	Anzahl Steckmöglichkeiten	Fassungsvermögen Liter	Max. Zuladung kg	Maße Bodenschale mm	Trolley-Funktion
„Robust23“ 00 21 35 LE 	49	23	25	470 x 370 x 190	–
„Robust34“ 00 21 36 LE 	93	34	25	510 x 419 x 215	–
„Robust45 Move“ 00 21 37 LE 	147	45	35	609 x 428 x 263	✓



Auch als Steh- oder Sitzhilfe geeignet



Verschluss des Koffers durch stabile Kippschlösser



Sichere Fixierung der Werkzeugtafel verhindert, dass Werkzeug aus dem Boden herausfällt

Werkzeugkoffer „Robust23“ Elektro

Der kleine Robuste: handlicher Koffer mit Werkzeugen für professionelle Elektriker

- ▶ Bestückt mit 25 Markenwerkzeugen, teilweise VDE-geprüft nach DIN EN 60900
- ▶ Max. Zuladung: 25 kg
- ▶ 23 Liter Fassungsvermögen

- > Dokumentenfach; Werkzeugtafeln aus schmutzabweisenden PP-Hohlkammerplatten mit 33 bestückbaren Werkzeugtaschen und diversen Werkzeugschlaufen
- > Insgesamt 49 Steckmöglichkeiten
- > Bodenschale mit Aluminiumtrennstegen
- > Abmessungen, außen (B x H x T): 470 x 370 x 190 mm
- > Abmessungen, innen (B x H x T): 437 x 307 x 172 mm

> **Weitere Vorteile zur „Robust“-Serie siehe Seite 303**

00 21 35 LE
Koffer ohne Werkzeugbestückung



00 21 35

Inhaltsübersicht

12 40 200 KNIPEX		70 06 160 KNIPEX		97 53 04 KNIPEX		16-teilig Wera	
13 86 200 KNIPEX		87 01 180 KNIPEX		98 52 KNIPEX		Stabila	
16 95 01 SB KNIPEX							



Mit verstellbarem Schultergurt und komfortablem Mehrkomponenten-Griff



00 21 35 LE – Koffer ohne Werkzeugbestückung

Artikel-Nr.	EAN				Anzahl	Nennmaß	g
00 21 35	4003773-084365		Werkzeugkoffer „Robust23“ Elektro, 25-teilig				6800
		MM	12 40 200	Selbsteinstellende Abisolierzange	1	200 mm	
		⚠ 1000 V ⚡ ⚙️	13 86 200	Elektro-Installationszange	1	200 mm	
		MM	16 95 01 5B	KNIPEX ErgoStrip® Universal-Abmantelungswerkzeug	1	135 mm	
		⚠ 1000 V ⚡ ⚙️	70 06 160	Seitenschneider	1	160 mm	
		MM	87 01 180	KNIPEX Cobra®, Hightech-Wasserpumpenzange	1	180 mm	
		MM	97 53 04	Selbsteinstellende Crimpzange für Aderendhülsen	1	180 mm	
		⚠ 1000 V ⚡ ⚙️	98 52	Kabelmesser	1	190 mm	
				Kraftform Kompakt VDE 16 extra slim 1, 16-teilig	Wera	1	
				Zollstock Stabila Serie 400 KNIPEX	Stabila	1	185 mm
00 21 35 LE	077596		Werkzeugkoffer „Robust23“, leer				4800

Werkzeugkoffer „Robust34“ Elektro

Der mittelgroße Robuste: starker Koffer mit Werkzeugen für professionelle Elektriker

- ▶ Bestückt mit 26 Markenwerkzeugen, teilweise VDE-geprüft nach DIN EN 60900
- ▶ Max. Zuladung: 25 kg
- ▶ 34 Liter Fassungsvermögen

- > Dokumentenfach; Werkzeugtafeln aus schmutzabweisenden PP-Hohlkammerplatten mit 38 bestückbaren Werkzeugtaschen und diversen Werkzeugschlaufen
- > Insgesamt 93 Steckmöglichkeiten
- > Bodenschale mit Aluminiumtrennstegen
- > Abmessungen, außen (B x H x T): 510 x 419 x 215 mm
- > Abmessungen, innen (B x H x T): 480 x 356 x 199 mm

> **Weitere Vorteile zur „Robust“-Serie siehe Seite 303**

00 21 36 LE
Koffer ohne Werkzeugbestückung



00 21 36

Inhaltsübersicht

00 11 01 KNIPEX		13 86 200 KNIPEX		87 01 180 KNIPEX		16-teilig Wera	
08 26 145 KNIPEX		16 95 01 SB KNIPEX		97 53 04 KNIPEX		Stabila	
12 40 200 KNIPEX		70 06 160 KNIPEX		98 52 KNIPEX			



Mit verstellbarem Schultergurt und komfortablem Mehrkomponenten-Griff



00 21 36 LE – Koffer ohne Werkzeugbestückung



Artikel-Nr.	EAN				Anzahl	Nennmaß	△ g
00 21 36	4003773-082583		Werkzeugkoffer „Robust34“ Elektro, 26-teilig				10000
			00 11 01	KNIPEX TwinKey®, Schaltschrank-Schlüssel	1		
		⚡ 1000 V ⚡ ⚡	08 26 145	Spitz-Kombizange	1	145 mm	
		⚡	12 40 200	Selbsteinstellende Abisolierzange	1	200 mm	
		⚡ 1000 V ⚡ ⚡	13 86 200	Elektro-Installationszange	1	200 mm	
		⚡	16 95 01 SB	KNIPEX ErgoStrip®, Universal-Abmantelungswerkzeug	1	135 mm	
		⚡ 1000 V ⚡ ⚡	70 06 160	Seitenschneider	1	160 mm	
		⚡	87 01 180	KNIPEX Cobra®, Hightech-Wasserpumpenzange	1	180 mm	
		⚡	97 53 04	Selbsteinstellende Crimpzange für Aderendhülsen, mit Seiteneinführung	1	180 mm	
		⚡ 1000 V ⚡ ⚡	98 52	Kabelmesser	1	185 mm	
		⚡ 1000 V ⚡ ⚡		Kraftform Kompakt VDE 16 extra slim 1, 16-teilig	Wera	1	
				Wasserwaage Typ 70 Electric	Stabila	1	430 mm
00 21 36 LE	082576		Werkzeugkoffer „Robust34“, leer				7100

Werkzeugkoffer „Robust45 Move“ Elektro

Der große Robuste: Koffer für lange Wege mit umfangreichem Werkzeugsortiment für den mobilen Elektriker

- ▶ Umfangreich bestückt mit 63 Markenwerkzeugen, teilweise VDE-geprüft nach DIN EN 60900
- ▶ Max. Zuladung: 35 kg
- ▶ 45 Liter Fassungsvermögen
- > Gasdruckdämpfer im Scharnier
- > Pneumatisch gedämpfter Deckel
- > Dokumentenfach; Werkzeugtafeln aus schmutzabweisenden PP-Hohlkammerplatten mit 46 bestückbaren Werkzeugtaschen und diversen Werkzeugschlaufen
- > Insgesamt 147 Steckmöglichkeiten
- > Bodenschale mit Aluminiumtrennstegen
- > Ausziehbarer Teleskopgriff für komfortablen Transport
- > Große leichtgängige Rollen
- > Abmessungen, außen (B x H x T): 609 x 428 x 263 mm
- > Abmessungen, innen (B x H x T): 540 x 364 x 229 mm

> **Weitere Vorteile zur „Robust“-Serie** siehe Seite 303

00 21 37 LE
Koffer ohne Werkzeugbestückung



Mit großen leichtgängigen Rollen



Gasdruckdämpfer im Scharnier: Komfortables Öffnen des Kofferdeckels und keine Verletzungsgefahr durch unbeabsichtigtes Zufallen



00 21 37



Ausziehbarer Teleskopgriff

Inhaltsübersicht

00 11 01 KNIPEX		26 26 200 KNIPEX		97 53 04 KNIPEX		Wera	
08 26 145 KNIPEX		70 06 160 KNIPEX		98 52 KNIPEX		16-teilig Wera	
12 42 195 KNIPEX		74 06 200 KNIPEX		2 x 98 2X XX SL KNIPEX		Stabila	
13 86 200 KNIPEX		86 03 180 KNIPEX		Picard		Stabila	
16 95 01 SB KNIPEX		87 01 180 KNIPEX		Wera		Rennsteig	



Griffe links und rechts ermöglichen bequemes Tragen zu zweit



Mit ausziehbarem Teleskopgriff für komfortablen Transport – auch im unebenen Gelände



00 21 37 LE – Koffer ohne Werkzeugbestückung

Artikel-Nr.	EAN				Anzahl	Nennmaß	g
00 21 37	4003773-082606		Werkzeugkoffer „Robust45 Move“ Elektro, 63-teilig				15000
			00 11 01 KNIPEX TwinKey®, Schaltschrank-Schlüssel	KNIPEX	1		
		⚡ 1000 V	08 26 145 Spitz-Kombizange		1	145 mm	
			12 42 195 KNIPEX MultiStrip 10, automatische Abisolierzange		1	195 mm	
		⚡ 1000 V 	13 86 200 Installationszange ohne Öffnungsfeder		1	200 mm	
			16 95 01 SB KNIPEX ErgoStrip®, Universal-Abmantelungswerkzeug		1	135 mm	
			26 26 200 Flachrundzange gebogen		1	200 mm	
		⚡ 1000 V	70 06 160 Seitenschneider		1	160 mm	
		⚡ 1000 V	74 06 200 Kraft-Seitenschneider		1	200 mm	
			86 03 180 Zangenschlüssel		1	180 mm	
			87 01 180 KNIPEX Cobra®, Hightech-Wasserpumpenzange		1	180 mm	
			97 53 04 Aderendhülsenpresszange		1	180 mm	
		⚡ 1000 V	98 52 Kabelmesser, gerade Klinge		1	190 mm	
		⚡ 1000 V	98 25 01 SL VDE-Schraubendreher PZ1		1	PZ1 x 80 mm	
		⚡ 1000 V	98 20 35 SL VDE-Schraubendreher 3,5		1	0,6 x 3,5 x 100 mm	
			Schlosserhammer, 300g		Picard	1	
			Zyklop Metall-Knarrensatz, 8100 SA 8, 28-teilig		1	1/4"	
			Joker Doppelmaulschlüssel	Wera	1	10x13 mm	
		⚡ 1000 V	Kraftform Kompakt VDE 16 extra slim 1, 16-teilig		1		
			Wasserwaage Pocket Electric	Stabila	1	68 mm	
			Wasserwaage Typ 70 Electric		1	430 mm	
			Elektrikermeißel	Rennsteig	1	250x10 mm	
00 21 37 LE	082590		Werkzeugkoffer „Robust45 Move“, leer				10800

Werkzeugkoffer „Robust45 Move“ Mechanik

Allround-Ausrüstung für Mechanik-Profis

- ▶ Umfangreich bestückt mit 79 Markenwerkzeugen, teilweise VDE-geprüft nach DIN EN 60900
- ▶ Max. Zuladung: 35 kg
- ▶ 45 Liter Fassungsvermögen

- > Gasdruckdämpfer im Scharnier
- > Pneumatisch gedämpfter Deckel
- > Dokumentenfach; Werkzeugtafeln aus schmutzabweisenden PP-Hohlkammerplatten mit 46 bestückbaren Werkzeugtaschen und diversen Werkzeugschlaufen und diversen Werkzeugschlaufen
- > Insgesamt 147 Steckmöglichkeiten
- > Bodenschale mit Aluminiumtrennstegen
- > Ausziehbarer Teleskopgriff für komfortablen Transport
- > Große leichtgängige Rollen
- > Abmessungen, außen (B x H x T): 609 x 428 x 263 mm
- > Abmessungen, innen (B x H x T): 540 x 364 x 229 mm

> **Weitere Vorteile zur „Robust“-Serie**
siehe Seite 303

00 21 37 LE
Koffer ohne
Werkzeugbestückung

Gasdruckdämpfer im Scharnier:
Komfortables Öffnen des Kofferdeckels und keine Verletzungsgefahr durch unbeabsichtigtes Zufallen



00 21 37 M





































Mit großen leichtgängigen Rollen



Ausziehbarer Teleskopgriff

Inhaltsübersicht

00 11 01 KNIPEX		26 22 200 KNIPEX		20 x Wera		Stabila	
70 02 160 KNIPEX		78 61 140 KNIPEX		Picard		Heyco	
74 02 200 KNIPEX		16 95 01 SB KNIPEX		Wera		Rennsteig	
71 31 200 KNIPEX		16 20 50 SB KNIPEX		Wera		Rennsteig	
26 12 200 KNIPEX		86 01 250 KNIPEX		Stabila			

Artikel-Nr.	EAN 4003773-				Anzahl	Nennmaß	g
00 21 37 M	086222		Werkzeugkoffer „Robust45 Move“ Mechanik, 79-teilig				12800
			00 11 01	KNIPEX TwinKey®, Schaltschrank-Schlüssel	KNIPEX	1	
			70 02 160	Seitenschneider		1	160 mm
			74 02 200	Kraft-Seitenschneider		1	200 mm
			71 31 200	KNIPEX CoBolt® Kompakt-Bolzenschneider		1	200 mm
			26 12 200	Flachrundzange mit Schneide (Storchschnabelzange)		1	200 mm
			26 22 200	Flachrundzange mit Schneide (Storchschnabelzange)		1	200 mm
			78 61 140	Electronic Super Knips® XL		1	140 mm
			16 95 01 SB	KNIPEX ErgoStrip®, Universal-Abmantelungswerkzeug		1	135 mm
			16 20 50 SB	Elektriker-Klappmesser		1	120 mm
			86 01 250	Zangenschlüssel		1	250 mm
			87 01 250	KNIPEX Cobra®, Hightech-Wasserpumpenzange	1	250 mm	
				350 PH Kreuzschlitz-Schraubendreher	Wera	1	PH1 x 80 mm
				917 SPH Kreuzschlitz-Schraubendreher Kraftform Plus		1	PH2 x 100 mm
				350 PH Kreuzschlitz-Schraubendreher		1	PH3 x 150 mm
				355 PZ Kreuzschlitz-Schraubendreher		1	PZ1 x 80 mm
				355 PZ Kreuzschlitz-Schraubendreher		1	PZ2 x 100 mm
				355 PZ Kreuzschlitz-Schraubendreher		1	PZ3 x 150 mm
				335 Schlitz-Schraubendreher - Elektrikerklinge		1	3,5 x 100 mm
				335 Schlitz-Schraubendreher - Elektrikerklinge		1	4,0 x 100 mm
				932 A Schlitz-Schraubendreher 5,5 Kraftform Plus		1	5,5 x 100 mm
				932 A Schlitz-Schraubendreher 7,0 Kraftform Plus		1	7,0 x 125 mm
				932 A Schlitz-Schraubendreher 9,0 Kraftform Plus		1	7,0 x 125 mm
				367 TORX® Schraubendreher mit Haltefunktion		1	TX 10x80
				367 TORX® Schraubendreher mit Haltefunktion		1	TX 15x80
				367 TORX® Schraubendreher mit Haltefunktion		1	TX 20x100
				367 TORX® Schraubendreher mit Haltefunktion		1	TX 25x100
				367 TORX® Schraubendreher mit Haltefunktion		1	TX 30x115
				Micro Schraubendreher PH0		1	PH0 x 60 mm
				Micro Schraubendreher PH00		1	PH00 x 60 mm
				Micro Schraubendreher 1,5	1	1,5 x 60 mm	
				Micro Schraubendreher 2,5	1	2,5 x 80 mm	
				Schlosserhammer	Picard	1	300 g
				Zyklop Metall-Knarrensatz, 8100 SA 8, 28-teilig	Wera	1	1/4"
				Sechskantschlüsselsatz	Wera	1	1,5 - 10 mm
				Zollstock Stabila Serie 400	Stabila	1	185 mm
				Wasserwaage Typ 70 Electric	Stabila	1	430 mm
				Ringmaulschlüssel-Sätze	Heyco	1	
				Splintentreibersatz	Rennsteig	1	
				Automatischer Körner		1	130 mm
00 21 37 LE	082590		Werkzeugkoffer „Robust45 Move“, leer				10800

Werkzeugkoffer „Vision24“ Elektro

Gut sortiert und aufgeräumt: der Standard-Werkzeugkoffer mit vielseitiger Grundausrüstung

- ▶ Bestückt mit 20 Markenwerkzeugen, teilweise VDE-geprüft nach DIN EN 60900
- ▶ Max. Zuladung: 20 kg
- ▶ 24 Liter Fassungsvermögen
- > Flexible Gestaltungsmöglichkeiten durch individuell unterteilbare Einsätze in der 60 mm tiefen Bodenschale und deren Abdecktafel mit sechs großen Werkzeugtaschen
- > Stabile Rasterscharniere halten den Deckel trotz des Eigengewichts der Werkzeuge bei Bedarf offen
- > Stabiler, ergonomischer Tragegriff, rastet im 90° Winkel ein
- > Herausnehmbare Werkzeugtafel mit 15 Werkzeugtaschen auf der Bodenseite und sechs Werkzeugtaschen sowie einem Klemmfach (400 mm breit) auf der Deckelseite, per Druckknopf gehalten
- > Zwei abschließbare Stahl-Kippschlösser schützen den Kofferinhalt vor Diebstahl
- > Umlaufender Doppel-Aluminiumrahmen
- > Strapazierfähige Ausführung aus ABS-Material, schwarz
- > Abdeck- und Werkzeugtafeln aus schmutzabweisenden PP-Hohlkammerplatten
- > Abmessungen, außen (B x H x T): 480 x 380 x 180 mm
Abmessungen, innen (B x H x T): 460 x 310 x 170 mm



00 21 20



00 21 20 LE
Koffer ohne Werkzeugbestückung

Artikel-Nr.	EAN				Anzahl	Nennmaß	g
00 21 20	4003773-052166		Werkzeugkoffer „Vision24“ Elektro, 20-teilig				7225
		⚡ 1000 V	03 06 180	Kombizange	1	180 mm	
		⚡	12 40 200	Selbsteinstellende Abisolierzange	1	200 mm	
		⚡	16 95 01 SB	KNIPEX ErgoStrip®, Universal-Abmantelungswerkzeug	1	135 mm	
		⚡ 1000 V	26 16 200	Flachrundzange mit Schneide	1	200 mm	
		⚡ 1000 V	26 26 200	(Storchschnabelzange)	1	200 mm	
		⚡ 1000 V	70 06 160	Seitenschneider	1	160 mm	
		⚡	74 06 200	Kraft-Seitenschneider	1	200 mm	
			86 03 180	Zangenschlüssel	1	180 mm	
			87 03 250	KNIPEX Cobra®, Hightech-Wasserpumpenzange	1	250 mm	
		⚡ 1000 V	95 16 200	Kabelschere, mit Doppelschneide	1	200 mm	
		⚡ 1000 V	98 20 25	Schraubendreher für Schlitzschrauben	1	0,6 x 3,5 x 100 mm	
			98 20 65 SL		1	1,2 x 6,5 x 150 mm	
		⚡ 1000 V	98 20 55 SL	Schraubendreher (Slim) für Schlitzschrauben	1	1,0 x 5,5 x 125 mm	
			98 20 40 SL		1	0,6 x 3,5 x 100 mm	
		⚡ 1000 V	98 24 01 SL	Schraubendreher, Kreuzschlitz Phillips®	1	PH1 x 80 mm	
			98 24 02 SL		1	PH2 x 80 mm	
		⚡ 1000 V	98 25 01 SL	Schraubendreher, Kreuzschlitz Pozidriv®	1	PZ1 x 80 mm	
			98 25 02 SL		1	PZ2 x 80 mm	
		⚡ 1000 V	98 52	Kabelmesser	1	185 mm	
				Spannungsprüfer, einpolig, 247	1	0,5 x 3,0 x 70 mm	
00 21 20 LE	044567		Werkzeugkoffer „Vision24“, leer				4485

Werkzeugkoffer „Vision27“ Sanitär

Flexibel und umfangreich bestückt: das große Sanitär-Sortiment für den Profi

- ▶ Bestückt mit 52 Markenwerkzeugen, teilweise VDE-geprüft nach DIN EN 60900
- ▶ Max. Zuladung: 20 kg
- ▶ 27 Liter Fassungsvermögen
- > Für umfangreiche Arbeiten im Sanitärbereich und der Haustechnik
- > Flexible Gestaltungsmöglichkeiten durch individuell unterteilbare Einsätze in der 60 mm tiefen Bodenschale und deren Abdecktafel mit sechs großen Werkzeugtaschen
- > Stabile Rasterscharniere halten den Deckel trotz des Eigengewichts der Werkzeuge bei Bedarf offen
- > Stabiler, ergonomischer Tragegriff, rastet im 90° Winkel ein
- > Herausnehmbare Werkzeugtafel mit 15 Werkzeugtaschen auf der Bodenseite und sechs Werkzeugtaschen sowie einem Klemmfach (400 mm breit) auf der Deckelseite, per Druckknopf gehalten
- > Zwei abschließbare Stahl-Kippschlösser schützen den Kofferinhalt vor Diebstahl
- > Umlaufender Doppel-Aluminiumrahmen
- > Strapazierfähige Ausführung aus ABS-Material, schwarz
- > Abdeck- und Werkzeugtafeln aus schmutzabweisenden PP-Hohlkammerplatten
- > Abmessungen, außen (B x H x T): 480 x 380 x 200 mm
Abmessungen, innen (B x H x T): 460 x 310 x 190 mm



00 21 21 HK S

Artikel-Nr.	EAN				Anzahl	Nennmaß	g
00 21 21 HK S	4003773-080671		Werkzeugkoffer „Vision27“ Sanitär, 52-teilig		1		9600
		86 03 180	Zangenschlüssel	KNIPEX	1	180 mm	
		87 01 250	KNIPEX Cobra®, Hightech-Wasserpumpenzange		1	250 mm	
		87 01 400	KNIPEX Cobra® XL, Hightech-Wasserpumpenzange		1	400 mm	
		74 06 180	Kraft-Seitenschneider		1	180 mm	
		26 16 200	Flachrundzange mit Schneide (Storchschnabelzange)		1	200 mm	
		00 11 01	KNIPEX TwinKey®, Schaltschrank-Schlüssel		1		
		1000 V	Schraubendreher für Schlitzschrauben, 160i	Wera	1	0,6 x 3,5 x 100 mm	
		1000 V	Schraubendreher für Schlitzschrauben, 160i		1	1,0 x 5,5 x 125 mm	
		1000 V	Schraubendreher für Torx®-Schrauben, 167i		1	TX15 x 80 mm	
		1000 V	Schraubendreher für Torx®-Schrauben, 167i		1	TX20 x 80 mm	
		1000 V	Schraubendreher für Torx®-Schrauben, 167i		1	TX25 x 80 mm	
		1000 V	Schraubendreher, Kreuzschlitz, Phillips®, 162i PH		1	PH1 x 80 mm	
		1000 V	Schraubendreher, Kreuzschlitz, Phillips®, 162i PH		1	PH2 x 100 mm	
			Schraubmeißel Schlitz, 932 A		1	1,2 x 7,0 x 125 mm	
			Schraubmeißel Schlitz, 932 A		1	1,6 x 9,0 x 150 mm	
			Spannungsprüfer, einpolig, 247		1	0,5 x 3,0 x 70 mm	
			Zyklop Metall-Knarrensatz 8100 SA 8, 28-teilig	1	1/4"		
			Joker Doppeltauschlüssel	1	10 x 13 mm		
			Sechskantschlüsselsatz	1	1,5 - 10 mm		
			Express Schlüssel	Heyco	1	17 x 19 mm M 10	
			Sicherheits-Cuttermesser	1	18 mm		
			Schlosserhammer	Picard	1	300 g	
			Maurermeißel	Rennsteig	1	250 mm	
			Wasserwaage Typ 70	Stabila	1	30 cm	

Werkzeugkoffer „Focus“ Elektro

Geräumig und variabel: der Elektro-Werkzeugkoffer mit großer Bodenschale und Werkzeugsortiment

- ▶ Bestückt mit 23 Markenwerkzeugen, teilweise VDE-geprüft nach DIN EN/IEC 60900
 - ▶ 90 mm tiefe Bodenschale mit variablen Abtrennungen (z. B. für Mess- und Prüfgeräte)
 - ▶ Max. Zuladung: 25 kg
 - ▶ 35 Liter Fassungsvermögen
- > Stabile ABS-Hartschalenkonstruktion mit Aluminiumrahmen und umlaufender Stoßleiste
 - > Dokumentenfächer und Stifthalteschlaufen
 - > Eine herausnehmbare Werkzeugtafel beidseitig mit elastischen Schlaufen
 - > Eine Abdecktafel mit elastischen Schlaufen und Werkzeugschutzlappen
 - > Stabile Metall-Kippschlösser und dreistelliges Zahlencodeschloss schützen den Kofferinhalt vor Diebstahl
 - > Stabiler, ergonomischer Tragegriff
 - > Zweiseitig angebrachte Standfüße
 - > Farbe: silber, Aluminiumoptik
 - > Abmessungen, außen (B x H x T): 520 x 420 x 210 mm
 - > Abmessungen, innen (B x H x T): 480 x 360 x 200 mm



00 21 30



00 21 30 LE
Koffer ohne Werkzeugbestückung

Artikel-Nr.	EAN				Anzahl	Nennmaß	g
00 21 30	4003773-051084		Werkzeugkoffer „Focus“ Elektro, 23-teilig				9440
			00 11 01	KNIPEX TwinKey®, Schaltschrank-Schlüssel	1		
		⚡ 1000 V	03 06 180	Kombizange	1	180 mm	
		MM	12 40 200	Selbsteinstellende Abisolierzange	1	200 mm	
			16 95 01 SB	KNIPEX ErgoStrip®, Universal-Abmantelungswerkzeug	1	135 mm	
		⚡ 1000 V	26 16 200	Flachrundzange mit Schneide, (Storchschnabelzange)	1	200 mm	
		⚡ 1000 V	26 26 200	Flachrundzange mit Schneide, (Storchschnabelzange)	1	200 mm	
		⚡ 1000 V	70 06 125	Seitenschneider	1	125 mm	
			70 06 160	Seitenschneider	1	160 mm	
			86 03 180	Zangenschlüssel	1	180 mm	
			87 03 250	KNIPEX Cobra®, Hightech-Wasserpumpenzange	1	250 mm	
		⚡ 1000 V	92 27 62	Präzisions-Pinzette, isoliert	1	150 mm	
		⚡ 1000 V	98 20 25	Schraubendreher für Schlitzschrauben	1	0,4 x 2,5 x 75 mm	
			98 20 35 SL	Schraubendreher (Slim) für Schlitzschrauben	1	0,6 x 3,5 x 100 mm	
		⚡ 1000 V	98 20 40 SL	Schraubendreher (Slim) für Schlitzschrauben	1	0,8 x 4,0 x 100 mm	
			98 20 55 SL	Schraubendreher (Slim) für Schlitzschrauben	1	1,0 x 5,5 x 125 mm	
			98 20 65 SL	Schraubendreher (Slim) für Schlitzschrauben	1	1,2 x 6,5 x 150 mm	
		⚡ 1000 V	98 20 80	Schraubendreher für Schlitzschrauben	1	1,2 x 8,0 x 175 mm	
		⚡ 1000 V	98 24 00	Schraubendreher, Kreuzschlitz Phillips®	1	PH0 x 60 mm	
		⚡ 1000 V	98 24 01 SL	Schraubendreher (Slim) für Kreuzschlitzschrauben, Phillips®	1	PH1 x 80 mm	
			98 24 02 SL	Schraubendreher (Slim) für Kreuzschlitzschrauben, Phillips®	1	PH2 x 100 mm	
		⚡ 1000 V	98 25 01 SL	Schraubendreher, Kreuzschlitz Pozidriv®	1	PZ1 x 80 mm	
			98 25 02 SL	Schraubendreher, Kreuzschlitz Pozidriv®	1	PZ2 x 100 mm	
00 21 30 LE	060697		Werkzeugkoffer „Focus“, leer				5450

KNIPEX L-BOXX®

Ideale Aufbewahrungs- und Transportlösung: die KNIPEX L-BOXX®

- ▶ Robuste Box aus schlag- und stoßfestem ABS-Kunststoff
- ▶ Max. Zuladung: 25 kg
- > Spritzwassergeschützt
- > Mehrere Boxen können zuverlässig miteinander verbunden werden
- > Flexible Innenaufteilung
- > Tragegriff kann platzsparend in einer Vertiefung im Deckel versenkt werden
- > Ergonomisch geformte Griffe und zusätzliche seitliche Griffschalen für flexibles und komfortables Handling
- > Mit zweiteiliger Werkzeugtafel aus schmutzabweisenden PP-Hohlkammerplatten
- > Werkzeugkarten sind über Klett miteinander verbunden
- > Deckelteil mit zehn Taschen und zehn elastischen Schlaufen
- > Bodenteil oben mit sieben Taschen und Lasche zum Aufhängen der Werkzeugkarte; dient auch zum Anheben und Aufstellen der L-BOXX®
- > Bodenteil unten mit sieben Taschen und sieben elastischen Schlaufen
- > Abmessungen, außen (B x H x T): 442 x 442 x 151 mm
- > Abmessungen, innen (B x H x T): 375 x 311 x 107 mm



00 21 19 LB
Koffer leer, mit Werkzeugkarte



00 21 19 LB LE
Koffer leer, ohne Werkzeugkarte



00 21 19 LB WK
Werkzeugkarte, einzeln erhältlich



Die Boxen sind stapelbar und können zuverlässig miteinander verbunden werden



Zur Sicherung ist das Anbringen eines Schlosses möglich (Schloss nicht im Lieferumfang enthalten)



Abwaschbare Werkzeugtafeln

Artikel-Nr.	EAN 4003773-		g
00 21 19 LB	081616	KNIPEX L-BOXX®, leer, mit Werkzeugkarte	3200
00 21 19 LB WK	081609	zweiteilige Werkzeugkarte zur KNIPEX L-BOXX®	953
00 21 19 LB LE	081975	KNIPEX L-BOXX®, leer, ohne Werkzeugkarte	2200

KNIPEX L-BOXX® Elektro

Ideale Aufbewahrungs- und Transportlösung: die KNIPEX L-BOXX® mit großem Werkzeugsortiment für den professionellen Elektriker

- ▶ Bestückt mit 14 KNIPEX Werkzeugen, insgesamt 63 Markenwerkzeugen, teilweise VDE-geprüft nach DIN EN 60900

> Weitere Vorteile zur L-BOXX-Serie siehe Seite 315



00 21 19 LB E

Inhaltsübersicht

00 11 01 KNIPEX		26 26 200 KNIPEX		97 53 04 KNIPEX		Wera	
08 26 145 KNIPEX		70 06 160 KNIPEX		98 52 KNIPEX		Picard	
12 42 195 KNIPEX		74 06 200 KNIPEX		2 x 98 2X XX KNIPEX		Rennsteig	
13 86 200 KNIPEX		86 03 180 KNIPEX		16-teilig Wera		Stabila	
16 95 01 SB KNIPEX		87 01 180 KNIPEX		28-teilig Wera		Stabila	

Artikel-Nr.	EAN 4003773-			Anzahl	Nennmaß	g
00 21 19 LB E	081623	KNIPEX L-BOXX® Elektro, 63-teilig				7800
		00 11 01	KNIPEX TwinKey®, Schaltschrank-Schlüssel	1		
		08 26 145	Spitz-Kombizange	1	145 mm	
		12 42 195	KNIPEX MultiStrip 10, automatische Abisolierzange	1	195 mm	
		13 86 200	Elektro-Installationszange	1	200 mm	
		16 95 01 SB	KNIPEX ErgoStrip®, Universal-Abmantelungswerkzeug	1	135 mm	
		26 26 200	Flachrundzange mit Schneide (Storchschnabelzange)	1	200 mm	
		70 06 160	Seitenschneider	1	160 mm	
		74 06 200	Kraft-Seitenschneider	1	200 mm	
		86 03 180	Zangenschlüssel	1	180 mm	
		87 01 180	KNIPEX Cobra®, Hightech-Wasserpumpenzange	1	180 mm	
		97 53 04	Selbsteinstellende Crimpzange für Aderendhülsen	1	180 mm	
		98 52	Kabelmesser	1	185 mm	
		98 25 01 SL	Schraubendreher (Slim) für Kreuzschlitzschrauben, Pozidriv®	1	PZ 1 x 80 mm	
		98 20 35 SL	Schraubendreher (Slim) für Schlitzschrauben	1	0,6 x 3,5x100 mm	
			Kraftform Kompakt VDE 16 extra slim 1, 16-teilig	1		
			Zyklop Metall-Knarrensatz, 8100 SA 8, 28-teilig	1	1/4"	
			Joker Doppelausschlüssel	1	10 x 13 mm	
			Schlosserhammer	1	300 g	
			Elektrikermeißel	1	250 x 10 mm	
			Wasserwaage Typ 70 Electric	1	430 mm	
			Mini-Wasserwaage Pocket Electric	1	68 mm	
00 21 19 LB	081616	KNIPEX L-BOXX®, leer, mit Werkzeugkarte				3200
00 21 19 LB WK	081609	zweiteilige Werkzeugkarte zur KNIPEX L-BOXX®				953
00 21 19 LB LE	081975	KNIPEX L-BOXX®, leer, ohne Werkzeugkarte				2200

KNIPEX L-BOXX® Sanitär

Ideale Aufbewahrungs- und Transportlösung:
die KNIPEX L-BOXX® mit großem Werkzeug-
sortiment für den SHK-Profi

- ▶ Bestückt mit 13 KNIPEX Werkzeugen, insgesamt 52 Markenwerkzeugen, teilweise VDE-geprüft nach DIN EN 60900

> Weitere Vorteile zur L-BOXX-Serie
siehe Seite 315



00 21 19 LB S

Inhaltsübersicht

00 11 01 KNIPEX		87 01 400 KNIPEX		9-teilig Wera		Picard	
26 16 200 KNIPEX		7 x 98 2X XX KNIPEX		Heyco		Stabila	
74 06 180 KNIPEX		Wera		Heyco		Stabila	
86 03 250 KNIPEX		28-teilig Wera		Rennsteig		Zenten	
87 01 250 KNIPEX		Wera		Rennsteig			

Artikel-Nr.	EAN 4003773-			Anzahl	Nennmaß	g
00 21 19 LB S	081630		KNIPEX L-BOXX® Sanitär, 52-teilig			9400
		00 11 01	KNIPEX TwinKey®, Schaltschrank-Schlüssel	1		
		26 16 200	Flachrundzange mit Schneide (Storchschnabelzange)	1	200 mm	
		74 06 180	Kraft-Seitenschneider	1	180 mm	
		86 03 250	Zangenschlüssel	1	250 mm	
		87 01 250	KNIPEX Cobra®, Hightech-Wasserpumpenzange	1	250 mm	
		87 01 400	KNIPEX Cobra® XL, Hightech-Wasserpumpenzange	1	400 mm	
		98 20 35	Schraubendreher für Schlitzschrauben	1	0,6 x 3,5 x 100 mm	
		98 20 55	Schraubendreher für Schlitzschrauben	1	1,0 x 5,5 x 125 mm	
		98 26 15	Schraubendreher für Torx®-Schrauben	1	TX15 x 80 mm	
		98 26 20	Schraubendreher für Torx®-Schrauben	1	TX20 x 80 mm	
		98 26 25	Schraubendreher für Torx®-Schrauben	1	TX25 x 80 mm	
		98 24 01	Schraubendreher für Kreuzschlitzschrauben, Phillips®	1	PH1 x 80 mm	
		98 24 02	Schraubendreher für Kreuzschlitzschrauben, Phillips®	1	PH2 x 100 mm	
			Spannungsprüfer, einpolig, 247	1	0,5 x 3,0 x 70 mm	
			Zyklus Metall-Knarrensatz, 8100 SA 8, 28-teilig	1	1/4"	
			Joker Doppelausschlüssel	1	10 x 13 mm	
			Sechskantschlüsselsatz	1	1,5 - 10 mm	
			Express Schlüssel	1	17 x 19 mm M 10	
			Sicherheits-Cuttermesser	1	18 mm	
			Elektrikermeißel	1	250 x 10 mm	
			Maurermeißel	1	250 mm	
			Schlosserhammer	1	300 g	
			Wasserwaage Typ 70	1	30 cm	
			Meterstab (Zollstock)	1	2 m	
			Rohrabschneider	1	3 - 35 mm / 1/8 - 1 1/2"	
00 21 19 LB	081616		KNIPEX L-BOXX®, leer, mit Werkzeugkarte			3200
00 21 19 LB WK	081609		zweiteilige Werkzeugkarte zur KNIPEX L-BOXX®			953
00 21 19 LB LE	081975		KNIPEX L-BOXX®, leer, ohne Werkzeugkarte			2200

Werkzeugtasche „Classic“ Elektro

**Vielfach bewährt:
die übersichtliche Werkzeugtasche
mit Werkzeugsortiment**

► Bestückt mit 23 Markenwerkzeugen,
teilweise VDE-geprüft nach DIN EN 60900

- > Leichte Ausführung aus strapazierfähigem, verstärktem Polyester-Gewebe
- > Vorderwand zusätzlich mit Aluminiumwinkeln verstärkt
- > Vorderwand teilweise aufklappbar mit verstellbaren Schlaufen und Dokumentenfach auf der Außenseite
- > Mit verzinkter Bodenschale
- > Mit Tragegriff und verstellbarem Schultergurt
- > Abmessungen, außen (B x H x T): 440 x 270 x 180 mm
Abmessungen, innen (B x H x T): 420 x 250 x 160 mm



00 21 02 EL



00 21 02 LE
Tasche ohne Werkzeugbestückung

Artikel-Nr.	EAN				Anzahl	Nennmaß	g
00 21 02 EL	4003773-081951			Werkzeugtasche „Classic“ Elektro, 23-teilig			6700
		⚡ 1000 V	03 06 180	Kombizange	1	180 mm	
		⚡ 1000 V	11 06 160	Abisolierzange	1	160 mm	
		⚡ 1000 V	25 06 160	Flachrundzange mit Schneide, Radiozange	1	160 mm	
		⚡ 1000 V	70 06 160	Seitenschneider	1	160 mm	
		⚡ 1000 V	98 52	Kabelmesser	1	185 mm	
		⚡ 1000 V	16 95 01 SB	KNIPEX ErgoStrip®, Universal-Abmantelungswerkzeug	1	135 mm	
		⚡ 1000 V	98 20 25	Schraubendreher für Schlitzschrauben	1	0,4 x 2,5 x 75 mm	
			98 20 35 SL		1	0,6 x 3,5 x 100 mm	
		⚡ 1000 V	98 20 55 SL	Schraubendreher (Slim) für Schlitzschrauben	1	1,0 x 5,5 x 115 mm	
			98 20 65 SL		1	1,2 x 6,5 x 150 mm	
		⚡ 1000 V	98 24 01 SL	Schraubendreher (Slim) für Kreuzschlitzschrauben, Phillips®	1	PH1 x 80 mm	
			98 24 02 SL		1	PH2 x 100 mm	
		⚡ 1000 V	16 20 165	Abmantelungswerkzeug	1	165 mm	
				Spannungsprüfer, einpolig, 247	1	0,5 x 3,0 x 70 mm	
				Maurermeißel	1	300 x 29 mm	
				Elektrikermeißel	1	250 x 10 mm	
				Schlosserhammer	1	300 g	
				Meißelhammer	1	800 g	
				Meterstab (Zollstock)	1	2 m	
				Flachpinsel	1	40 mm	
				Gipsbecher	1	127 x 94 mm	
				PUK®-Säge	1	150 x 240 mm	
				Malerspachtel, Holz	1	40 mm	
00 21 02 LE	057499			Werkzeugtasche „Classic“, leer			2970

Werkzeugtasche „Kompakt“ Elektro

► Bestückt mit zwölf KNIPEX-Werkzeugen,
teilweise VDE-geprüft nach DIN EN 60900





- > Kompakte Werkzeugtasche für den Servicetechniker
- > Als Einlegetasche passend für: „Basic“ 00 21 05 LE, „BIG Basic Move“ 00 21 06 LE, „BIG Twin Move“ 00 21 41 LE, „BIG Twin“ 00 21 42 LE, „BIG Twin Move RED“ 98 99 15 LE und andere gängige Werkzeugkoffer
- > Mit acht Werkzeugtaschen und sieben Werkzeugschlaufen
- > Rückwärtige Schlaufe zur Befestigung an einem Trolley
- > Aus strapazierfähigem Polyester-Gewebe, mit Reißverschluss
- > Abmessungen außen (B x H x T): 410 x 60 x 290 mm



00 21 11

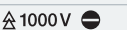
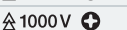
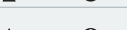
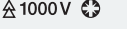
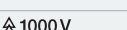

00 21 11 LE
Tasche ohne Werkzeugbestückung

Artikel-Nr.	EAN				Anzahl	△ g
00 21 11	4003773-084532			Werkzeugtasche „Kompakt“ Elektro		2975
	026662	MM	12 40 200	Selbsteinstellende Abisolierzange	1	202
	075097	 1000 V	13 86 200	Elektro-Installationszange	1	280
	079927	MM (PAT. PEND.)	16 95 01 SB	KNIPEX ErgoStrip® Universal-Abmantelungswerkzeug	1	75
	021995	 1000 V	70 06 160	Seitenschneider	1	216
	084099	 1000 V MM	78 06 125	Electronic Super Knips® VDE	1	60
	022022		87 01 250	KNIPEX Cobra® Hightech-Wasserpumpenzange	1	335
	028017	 (PAT. PEND.)	97 53 04	Selbsteinstellende Crimpzange für Aderendhülsen mit Seiteneinführung	1	459
	079712	 1000 V	98 20 35 SL	Schraubendreher (Slim) für Schlitzschrauben	1	35
	079767	 1000 V	98 24 02 SL	Schraubendreher (Slim) für Kreuzschlitzschrauben Phillips®	1	94
	079774	 1000 V	98 25 01 SL	Schraubendreher (Slim) für Kreuzschlitzschrauben Pozidriv®	1	56
	079781	 1000 V	98 25 02 SL	Schraubendreher (Slim) für Kreuzschlitzschrauben Pozidriv®	1	90
	035565	 1000 V	98 52	Kabelmesser	1	67
00 21 11 LE	077718			Werkzeugtasche „Kompakt“ leer		

Crimp-Sortimente

für unisolierte Aderendhülsen

- > Im TANOS MINI-systainer® (stabile Kunststoffbox)
- > T-Loc-Verschluss für Einhandbedienung: mit einem Dreh den systainer® öffnen oder schließen und mit einem zweiten systainer® verbinden.
- > Öffnen im verknüpften Zustand: Einfach und schnell auf die Inhalte zugreifen, ohne die Verbindung zu lösen.
- > Zwei stapelbare Kunststoffeinsätze mit je sechs Mulden für Verbinder
- > Mit einem Sortiment Aderendhülsen mit / ohne Kunststoffkragen

97 90 05

- > Mit Aderendhülsenzange 97 71 180; Aderendhülsen ohne Kunststoffkragen

97 90 06

- > Mit Aderendhülsenzange 97 71 180; Aderendhülsen mit Kunststoffkragen

97 90 09

- > Mit selbsteinstellender Crimpzange für Aderendhülsen 97 53 04

97 90 10

- > Mit selbsteinstellender Abisolierzange 12 40 200; mit selbsteinstellender Crimpzange für Aderendhülsen 97 53 04

97 90 12

- > Mit selbsteinstellender Abisolierzange 12 40 200; Mit selbsteinstellender Crimpzange für Aderendhülsen 97 53 08

97 90 13

- > Mit Crimpzange für Aderendhülsen KNIPEX Twistor16® 97 53 18

97 90 14

- > Mit Crimpzange für Aderendhülsen KNIPEX Twistor16® 97 53 18 und automatischer Abisolierzange KNIPEX PreciStrip16 12 52 195

97 90 15

- > Mit Crimpzange für Aderendhülsen 97 53 09 und KNIPEX PreciStrip16® 12 52 195

97 90 16

- > Mit Crimpzange für Aderendhülsen 97 53 09 und selbsteinstellender Abisolierzange 12 40 200

97 90 17

- > Mit Crimpzange für Aderendhülsen 97 53 09 und selbsteinstellender Abisolierzange 12 42 195

97 90 23







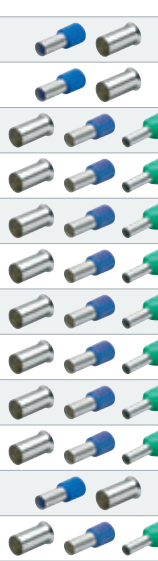

- > Mit Crimpzange PreciForce® 97 52 38 für Aderendhülsen

97 90 24

- > Mit selbstanpassender Universal-Abisolierzange Multistrip 10, 12 42 195; mit selbsteinstellender Crimpzange für Aderendhülsen 97 53 08



Mehrere Boxen können miteinander verknüpft werden

Artikel-Nr.	EAN 4003773-		Zangen	200 x mm ²	150 x mm ²	100 x mm ²	75 x mm ²	50 x mm ²	40 x mm ²	 g
97 90 05	025535		97 71 180	0,5 / 0,75 / 1 / 1,5 / 2,5	4 / 6			10 / 16		930
97 90 06	025542		97 71 180	0,5 / 0,75 / 1 / 1,5	2,5		6	10	16	1000
97 90 09	028574		97 53 04	0,5 / 0,75 / 1 / 1,5 / 2,5		4 / 6		10		1420
97 90 10	046202		12 40 200 97 53 04	0,5 / 0,75 / 1 / 1,5 / 2,5		4 / 6		10		1353
97 90 12	048916		12 40 200 97 53 08	0,5 / 0,75 / 1 / 1,5 / 2,5		4 / 6		10		1427
97 90 13	083474		97 53 18	0,5 / 0,75 / 1 / 1,5	2,5		6	10	16	1270
97 90 14	084884		97 53 18 12 52 195	0,5 / 0,75 / 1 / 1,5	2,5		6	10	16	1450
97 90 15	084877		97 53 09 12 52 195			1,5 / 2,5		6	4	1450
97 90 16	086024		12 40 200 97 53 09	0,5 / 0,75 / 1 / 1,5 / 2,5		4 / 6		10		1450
97 90 17	086031		97 53 09	0,5 / 0,75 / 1 / 1,5 / 2,5		4 / 6		10		1450
97 90 23	062158		97 52 38	0,5 / 0,75 / 1 / 1,5 / 2,5		4 / 6				1226
97 90 24	062394		97 53 08	0,5 / 0,75 / 1 / 1,5 / 2,5		4 / 6		10		1348
97 90 00 LE	054009		TANOS MINI-systainer® leer							900

Crimp-Sortimente

für Kabelverbinder

- > Im TANOS MINI-systainer® (stabile Kunststoffbox)
- > T-Loc-Verschluss für Einhandbedienung: mit einem Dreh den systainer® öffnen oder schließen und mit einem zweiten systainer® verbinden.
- > Öffnen im verknüpften Zustand: Einfach und schnell auf die Inhalte zugreifen, ohne die Verbindung zu lösen.
- > Zwei stapelbare Kunststoffeinsätze mit je sechs Mulden für Verbinder
- > Mit einem Sortiment gebräuchlicher Kabelverbinder

97 90 21

- > Mit Crimpzange PreciForce® 97 52 36 (für isolierte Kabelschuhe und Verbinder)

97 90 22

- > Mit selbstanpassender Universal-Abisolierzange Multistrip 10, 12 42 195; mit Crimpzange PreciForce® 97 52 36 (für isolierte Kabelschuhe und Verbinder)

97 90 25

- > Mit Crimpzange 97 22 240

97 90 26

- > Mit Crimpzange 97 32 240



97 90 21



97 90 22



97 90 25



97 90 26

Artikel-Nr.	EAN 4003773-	Zangen	Kabelverbinder			g	
			Anzahl	Kabel mm ²			
97 90 21	062134		97 52 36	Flachsteckhülsen, 6,3 x 0,8 mm	25	0,5 - 1	1416
				Kabelschuhe, Ringform, Ø 4 mm	25	1,5 - 2,5	
				Kabelschuhe, Ringform, Ø 5 mm	25	0,5 - 1	
				Kabelschuhe, Ringform, Ø 6 mm	25	0,5 - 1	
				Kabelschuhe, Ringform, Ø 8 mm	25	4 - 6	
				Kabelschuhe, Ringform, Ø 4 mm	25	4 - 6	
				Kabelschuhe, Ringform, Ø 5 mm	25	1,5 - 2,5	
				Kabelschuhe, Ringform, Ø 6 mm	25	1,5 - 2,5	
				Stoßverbinder, isoliert, rot	25	0,5 - 1	
				Stoßverbinder, isoliert, gelb	25	4 - 6	
				Stoßverbinder, isoliert, blau	25	1,5 - 2,5	
				97 90 22	062141		
Kabelschuhe, Ringform, Ø 4 mm	25	1,5 - 2,5					
Kabelschuhe, Ringform, Ø 5 mm	25	0,5 - 1					
Kabelschuhe, Ringform, Ø 4 mm	25	0,5 - 1					
Kabelschuhe, Ringform, Ø 5 mm	25	1,5 - 2,5					
Kabelschuhe, Ringform, Ø 6 mm	25	1,5 - 2,5					
Kabelschuhe, Ringform, Ø 8 mm	25	4 - 6					
Stoßverbinder, isoliert, rot	25	4 - 6					
Stoßverbinder, isoliert, blau	25	0,5 - 1					
Stoßverbinder, isoliert, gelb	25	1,5 - 2,5					
Stoßverbinder, isoliert, gelb	25	4 - 6					
97 90 25	076971		97 22 240				unisolierter Steckverbinder, 6,3 x 0,8 mm
				Flachsteckhülsen, 6,3 x 0,8 mm	25	1 - 2,5	
				Flachstecker, 6,3 x 0,8 mm	25	0,5 - 1	
				Flachstecker, 6,3 x 0,8 mm	25	1,5 - 2,5	
				Flachstecker, 6,3 x 0,8 mm	25	4 - 6	
				Flachstecker, 6,3 x 0,8 mm	25	0,5 - 1	
				Flachstecker, 6,3 x 0,8 mm	25	1,5 - 2,5	
				Kabelschuhe, Ringform, Ø 4 mm	25	0,5 - 1	
				Kabelschuhe, Ringform, Ø 4 mm	25	1,5 - 2,5	
				Stoßverbinder, isoliert, rot	25	1,5 - 2,5	
				Stoßverbinder, isoliert, blau	25	0,5 - 1	
				Stoßverbinder, isoliert, gelb	25	4 - 6	
97 90 26	079521		97 32 240	Flachsteckhülsen, 6,3 x 0,8 mm	25	1,5 - 2,5	1420
				Flachsteckhülsen, 6,3 x 0,8 mm	25	4 - 6	
				Flachsteckhülsen, 6,3 x 0,8 mm	25	0,5 - 1	
				Kabelschuhe, Ringform, Ø 4 mm	25	0,5 - 1	
				Kabelschuhe, Ringform, Ø 4 mm	25	1,5 - 2,5	
				Kabelschuhe, Ringform, Ø 5 mm	25	1,5 - 2,5	
				Kabelschuhe, Ringform, Ø 5 mm	25	4 - 6	
				Kabelschuhe, Ringform, Ø 6 mm	25	4 - 6	
				Stoßverbinder, isoliert, rot	25	0,5 - 1	
				Stoßverbinder, isoliert, blau	25	1,5 - 2,5	
				Stoßverbinder, isoliert, gelb	25	0,5 - 1	
				Rundsteckhülsen, Ø 4 mm	25	0,5 - 1	
Rundstecker, Ø 4 mm	25	0,5 - 1					
97 90 00 LE	054009	TANOS MINI-systainer® leer					900

Werkzeugkoffer für Photovoltaik

- > Bestückt mit Werkzeugen für die Photovoltaik
- > Ohne Crimpeinsätze – für individuelle Bestückung – bitte separat bestellen (siehe Art.-Nr. 97 49..)
- > Mit Montagewerkzeug (Innensechskantschlüssel) zum Wechseln der Crimpeinsätze
- > Schlagfester Kunststoffkoffer
- > Schaumstoffeinlage mit Mulden für die Aufnahme der Werkzeuge, für Crimpeinsätze und Positionierhilfen
- > Abmessungen, außen (B x H x T): 345 x 80 x 280 mm



97 91 01

Artikel-Nr.	EAN			Anzahl	g
97 91 01	4003773-070351		Werkzeugkoffer für Photovoltaik	1	1964
		MM	12 12 11 Präzisions-Abisolierzange, mit Formmessern	1	
		1000V	95 16 165 Kabelschere	1	
		MM	97 43 200 Crimp-Systemzange, für auswechselbare Crimpeinsätze	1	



Kompaktkoffer

17-teilig

► Mit isolierten Werkzeugen für Arbeiten an elektrischen Anlagen

- > Schlagfester Kunststoffkoffer
- > Schaumstoffeinlage mit präzisen Mulden für die Aufnahme der Werkzeuge
- > Bestückt mit einem Sortiment gebräuchlicher isolierte KNIPEX-Werkzeuge für Arbeiten an elektrischen Anlagen
- > Alle Werkzeuge sind stückgeprüft und erfüllen die Anforderungen von ASTM F1505 und IEC 60900
- > Abmessungen, außen (B x H x T): 380 x 85 x 260 mm
- > Abmessungen, innen (B x H x T): 335 x 70 x 230 mm
- > DIN EN 60900, IEC 60900



98 99 11

Artikel-Nr.	EAN 4003773-				Anzahl	g g
98 99 11	026624		Kompaktkoffer 17-teilig			3675
		⚠ 1000 V	03 07 200	Kombizange	1	
		⚠ 1000 V	70 07 160	Seitenschneider	1	
			98 20 35		1	
		⚠ 1000 V	98 20 40	Schraubendreher für Schlitzschrauben	1	
			98 20 55		1	
		⚠ 1000 V	98 24 00	Schraubendreher für Kreuzschlitzschrauben, Phillips®	1	
		⚠ 1000 V	98 42	Umschaltknarre, mit Außenvierkant 1/2"	1	
		⚠ 1000 V	98 45 125	Verlängerung, mit Innen- / Außenvierkant 1/2"	1	
			98 45 250		1	
			98 47 10	Steckschlüsseinsatz für Sechskantschrauben, mit Innenvierkant 1/2"	1	
			98 47 11		1	
			98 47 12		1	
		⚠ 1000 V	98 47 13		1	
			98 47 14		1	
			98 47 17		1	
			98 47 19		1	
		⚠ 1000 V	98 52	Kabelmesser	1	

Kompaktkoffer

26-teilig

- ▶ Mit isolierten Werkzeugen für Arbeiten an elektrischen Anlagen
- > Schlagfester Kunststoffkoffer
- > Ausgestattet mit einem Sortiment isolierter KNIPEX-Werkzeuge für Arbeiten an elektrischen Anlagen
- > Schaumstoffeinlagen mit Mulden für die Aufnahme der Werkzeuge
- > Fixierbare Trennwand
- > Abmessungen, außen (B x H x T): 440 x 105 x 385 mm



98 99 12

Artikel-Nr.	EAN 4003773- 026631				Anzahl	g ⚖
98 99 12			Standardkoffer 26-teilig			5533
		⚠ 1000V ⚡ ⚙ ⚙ ⚙	03 07 200	Kombizange	1	
		⚠ 1000V ⚡ ⚙ ⚙ ⚙	70 07 160	Seitenschneider	1	
			98 00 10		1	
			98 00 11		1	
			98 00 12		1	
		⚠ 1000V ○	98 00 13	Maulschlüssel	1	
			98 00 14		1	
			98 00 17		1	
			98 00 19		1	
		⚠ 1000V ⚡ ⚙	98 53 03	Abmantelungsmesser für Rundkabel	1	
			98 20 25		1	
		⚠ 1000V ⚡ ⚙ ⚙ ⚙	98 20 35	Schraubendreher für Schlitzschrauben	1	
			98 20 40		1	
			98 20 55		1	
			98 24 00		1	
		⚠ 1000V ⚡ ⚙ ⚙ ⚙	98 24 01	Schraubendreher für Kreuzschlitzschrauben, Phillips®	1	
			98 24 02		1	
		⚠ 1000V 1/2"	98 40	Quergriff, mit Außenvierkant 1/2"	1	
			98 47 10		1	
			98 47 11		1	
			98 47 12		1	
		⚠ 1000V ○ ⚙	98 47 13	Steckschlüsseinsatz für Sechskantschrauben, mit Innenvierkant 1/2"	1	
			98 47 14		1	
			98 47 17		1	
			98 47 19		1	
		⚠ 1000V ⚡ ⚙	98 52	Kabelmesser	1	

Werkzeugtasche „Stretched“

**Handlich, aber geräumig:
Die Werkzeugtasche für lange
Werkzeuge**

- > Aus strapazierfähigem Polyester-Gewebe
- > Für Werkzeuge bis 450 mm Länge
- > Mit zwei Fächern an der Rückseite
- > Mit Tragegriff und verstellbarem Schultergurt
- > Verschlussriemen aus Leder
- > Tasche ohne Werkzeugbestückung



00 21 07 LE

Artikel-Nr.	EAN 4003773-	Abmessung Breite außen (innen) mm	Abmessung Höhe außen (innen) mm	Abmessung Tiefe außen (innen) mm	g
00 21 07 LE	071358	550 (530)	225 (190)	190 (160)	1760

Werkzeugtasche „LightPack“

**Leicht und widerstandsfähig, sicher
verschlossen und schnell zu öffnen:
Gut für das Servicefahrzeug, gut für
den Kofferraum**

- > Beidseitig zu öffnen
- > Aus strapazierfähigem Polyester-Gewebe, mit Reißverschlüssen und Klettverschluss
- > Werkzeugschlaufen an den Innenseiten
- > Bodenschale aus Kunststoff
- > Tragegriff aus Stahl mit Softgrip
- > Schultergurt (auch als Werkzeuggürtel verwendbar)
- > Max. Zuladung: 20 kg
- > Tasche ohne Werkzeugbestückung



00 21 08 LE



Artikel-Nr.	EAN 4003773-	Abmessung Breite außen (innen) mm	Abmessung Höhe außen (innen) mm	Abmessung Tiefe außen (innen) mm	g
00 21 08 LE	077787	490 (450)	410 (320)	300 (250)	2800

Werkzeuggestasche „Service“

Alles dabei: Werkzeug und Notebook sicher verstauen

- > Gefütterte Innentasche für Notebook und DIN A4 Dokumente; zusätzlich mit einem DIN A4 Reißverschlussfach
- > 90° aufklappbare Vordertasche mit acht Werkzeugtaschen und einer kleinen Innentasche
- > Rückseite der Vordertasche mit fünf Werkzeugtaschen und drei Stifftaschen
- > Herausnehmbare Werkzeugtafel mit acht Werkzeugtaschen auf der Vorderseite und zwei Reihen elastischer Schlaufen auf der Rückseite
- > Spritzwassergeschützter Boden
- > Verstellbarer Schultergurt mit Schnellverschluss
- > Mit zwei Trageschlaufen
- > Aus strapazierfähigem Polyester-Gewebe
- > Tasche ohne Werkzeugbestückung



00 21 10 LE

Artikel-Nr.	EAN 4003773-	Abmessung Breite außen (innen) mm	Abmessung Höhe außen (innen) mm	Abmessung Tiefe außen (innen) mm	g
00 21 10 LE	074472	460 (410)	310 (300)	240	2700

Werkzeuggestasche „Kompakt“

Alles in Ordnung: Werkzeug gut untergebracht

► Kompakte Werkzeuggestasche für den Servicetechniker

- > Als Einlegetasche passend für: „Basic“ 00 21 05 LE, „BIG Basic Move“ 00 21 06 LE, „BIG Twin Move“ 00 21 41 LE, „BIG Twin“ 00 21 42 LE, „BIG Twin Move RED“ 98 99 15 LE und andere gängige Werkzeugkoffer
- > Mit acht Werkzeugtaschen und sieben Werkzeugschlaufen
- > Rückwärtige Schlaufe zur Befestigung an einem Trolley
- > Aus strapazierfähigem Polyester-Gewebe, mit Reißverschluss
- > Tasche ohne Werkzeugbestückung



00 21 11 LE

Artikel-Nr.	EAN 4003773-	Abmessung Breite außen (innen) mm	Abmessung Höhe außen (innen) mm	Abmessung Tiefe außen (innen) mm	g
00 21 11 LE	077718	410 (380)	300 (280/280)	80 (65)	450

Werkzeug-Rolltasche

leer

- > Rolltasche aus strapazierfähigem Polyester-Gewebe
- > Mit praktischem, verstellbarem Schnellverschluss
- > Abmessungen, geöffnet (L x H): 450 x 290 mm



Artikel-Nr.	EAN	⚖
00 19 41 LE	4003773-035930	g 155

Werkzeug-Rolltasche

leer

- > Rolltasche aus strapazierfähigem Polyester-Gewebe
- > Mit praktischem, verstellbarem Schnellverschluss
- > Abmessungen, geöffnet (L x H): 830 x 310 mm



Artikel-Nr.	EAN	⚖
98 99 13 LE	4003773-028888	g 500

Gürteltasche

Für zwei Zangen: gut untergebracht und schnell zur Hand

- > Für zwei Zangen bis 160 mm Länge
- > Aus strapazierfähigem Polyester-Gewebe
- > Mit Klettverschluss
- > Mit seitlicher, elastischer Aufnahme für Stab-Taschenlampen, Kugelschreiber oder Ähnliches
- > Mit praktischem Gürtelclip
- > Tasche ohne Werkzeugbestückung



00 19 72 LE



Praktischer Clip zum Anbringen an Gürtel oder Hose



Für eine bessere Zugänglichkeit kann die Lasche mit dem Klettverschluss auf der Innenseite fixiert werden

Artikel-Nr.	EAN	Breite mm	Höhe mm	Tiefe mm	g
00 19 72 LE	4003773-070191	75	180	55	65



Werkzeug-Gürteltasche

Die wichtigsten Werkzeuge direkt dabei: Die Werkzeughöhle für den Gürtel

- > Aus strapazierfähigem Polyester-Gewebe und Leder
- > Mit Fächern für bis zu acht Werkzeuge
- > Werkzeugschlaufen aus Leder, vernietet
- > Mit Karabinerhaken
- > Tasche ohne Werkzeugbestückung



00 19 73 LE

Artikel-Nr.	EAN	Breite mm	Höhe mm	Tiefe mm	g
00 19 73 LE	4003773-072065	170	235	75	210

INDEX BESTELLNUMMERN

00 11 01	143	00 20 90 V02	279	02 07 200	198	12 42 195	26	19 03 130	13	30 23 140	50
00 11 02	143	00 21 02 EL	318	02 07 225	5	12 49 01	27	20 01 125	46	30 25 140	50
00 11 03	143	00 21 02 LE	318	02 07 225	198	12 49 02	27	20 01 140	46	30 25 160	50
00 11 04	144	00 21 05 LE	287	03 01 140	4	12 49 03	27	20 01 160	46	30 25 190	50
00 11 06	144	00 21 06	291	03 01 160	4	12 49 04	26	20 01 180	46	30 31 160	50
00 11 06 V01	144	00 21 06 HK S	293	03 01 180	4	12 49 04	27	20 02 140	46	30 33 160	50
00 11 06 V03	145	00 21 06 HLS	290	03 01 200	4	12 49 05	27	20 02 160	46	30 35 140	50
00 11 07	145	00 21 06 LE	290	03 01 250	4	12 49 21	26	20 05 140	46	30 35 160	50
00 11 V50	142	00 21 06 LE	291	03 02 160	4	12 49 23	26	20 05 160	46	30 36 160	207
00 11 V79	142	00 21 06 LE	289	03 02 180	4	12 49 31	29	20 06 160	46	30 36 160	50
00 19 41	270	00 21 06 LE	292	03 02 200	4	12 50 200	27	20 06 160	205	30 41 160	142
00 19 41 LE	270	00 21 06 LE	293	03 05 140	4	12 52 195	29	22 01 125	47	31 11 160	49
00 19 41 LE	328	00 21 06 M	292	03 05 160	4	12 52 195 SB	29	22 01 140	47	31 15 160	49
00 19 55 S4	106	00 21 07 LE	326	03 05 180	4	12 59 01	27	22 01 160	47	31 21 160	49
00 19 55 S4	271	00 21 08 LE	326	03 05 200	4	12 59 02	27	22 02 140	47	31 25 160	49
00 19 55 S4 LE	271	00 21 10 LE	327	03 06 160	4	12 62 180	30	22 02 160	47	32 11 135	51
00 19 55 S5	113	00 21 11	319	03 06 160	199	12 64 180	31	22 05 140	47	32 21 135	51
00 19 55 S5	271	00 21 11 LE	327	03 06 180	4	12 69 21	30	22 05 160	47	32 31 135	51
00 19 55 S5 LE	113	00 21 11 LE	319	03 06 180	199	12 69 23	30	22 06 160	47	33 01 160	51
00 19 55 S5 LE	271	00 21 15	236	03 06 180 T	4	12 69 31	31	22 06 160	204	33 03 160	51
00 19 56	67	00 21 15	284	03 06 180 T	199	12 74 180 SB	31	23 01 140	14	34 12 130	252
00 19 56	272	00 21 15 LE	236	03 06 180 T	266	12 79 31	31	25 01 125	15	34 12 130 ESD	252
00 19 56 LE	67	00 21 15 LE	284	03 06 200	4	12 80 040 SB	32	25 01 140	15	34 22 130	252
00 19 56 LE	272	00 21 15 LE	236	03 06 200	199	12 80 100 SB	32	25 01 160	15	34 22 130 ESD	252
00 19 56 V01	67	00 21 15 LE	284	03 07 160	4	12 82 130 SB	32	25 02 140	15	34 32 130	252
00 19 56 V01	272	00 21 19 LB	315	03 07 160	199	12 85 100 SB	33	25 02 160	15	34 32 130 ESD	252
00 19 57	67	00 21 19 LB	316	03 07 180	4	13 01 160	12	25 03 125	15	34 42 130	252
00 19 57	272	00 21 19 LB	317	03 07 180	199	13 02 160	12	25 05 140	15	34 42 130 ESD	252
00 19 57 V01	67	00 21 19 LB E	316	03 07 200	4	13 05 160	12	25 05 160	15	34 52 130	252
00 19 57 V01	272	00 21 19 LB LE	316	03 07 200	199	13 05 160 T	12	25 06 160	15	34 52 130 ESD	252
00 19 58 LE	68	00 21 19 LB LE	317	03 07 250	4	13 05 160 T	266	25 06 160	205	35 11 115	253
00 19 58 LE	273	00 21 19 LB LE	315	03 07 250	199	13 42 165	34	25 06 160 T	15	35 12 115	253
00 19 58 V01	273	00 21 19 LB S	317	08 05 110	8	13 45 165	34	25 06 160 T	205	35 12 115 ESD	254
00 19 58 V02	273	00 21 19 LB WK	315	08 21 145	7	13 46 165	34	25 06 160 T	266	35 21 115	253
00 19 72 LE	329	00 21 19 LB WK	316	08 22 145	7	13 46 165	203	25 21 160	15	35 22 115	253
00 19 72 LE	275	00 21 19 LB WK	317	08 22 145 T	266	13 62 180	35	25 25 160	15	35 22 115 ESD	254
00 19 72 LE	274	00 21 20	312	08 22 145 T	7	13 66 180	35	25 26 160	205	35 31 115	253
00 19 72 V01	275	00 21 20 LE	312	08 25 145	7	13 66 180	201	25 26 160	15	35 32 115	253
00 19 72 V01	274	00 21 21 HK S	313	08 26 145	7	13 66 180 T	266	26 11 200	17	35 32 115 ESD	254
00 19 73 LE	329	00 21 25	71	08 26 145	200	13 66 180 T	35	26 12 200	17	35 41 115	253
00 20 01 V02	69	00 21 25	285	08 26 145 T	7	13 66 180 T	201	26 12 200 T	266	35 42 115	253
00 20 01 V02	277	00 21 30	314	08 26 145 T	200	13 81 200	11	26 12 200 T	17	35 42 115 ESD	254
00 20 01 V09	69	00 21 30 LE	314	08 26 145 T	266	13 82 200	11	26 13 200	17	35 52 145	253
00 20 01 V09	277	00 21 35	305	09 01 240	9	13 82 200 T	266	26 15 200	17	35 62 145	253
00 20 01 V15	277	00 21 35 LE	305	09 02 240	9	13 82 200 T	11	26 15 200 T	17	35 72 145	253
00 20 01 V16	277	00 21 36	307	09 02 240 T	266	13 86 200	11	26 15 200 T	266	35 82 145	253
00 20 01 V17	277	00 21 36 LE	307	09 02 240 T	9	13 86 200	204	26 16 200	17	36 12 130	255
00 20 03 SB	70	00 21 37	309	09 11 240	9	13 91 200	11	26 16 200	206	36 22 125	255
00 20 03 SB	278	00 21 37 LE	309	09 12 240	9	13 92 200	11	26 16 200 T	17	36 32 125	255
00 20 03 V02	70	00 21 37 LE	311	09 12 240 T	9	13 96 200	204	26 16 200 T	206	37 11 125	52
00 20 03 V02	278	00 21 37 M	311	09 12 240 T	266	13 96 200	11	26 16 200 T	266	37 13 125	52
00 20 04 SB	70	00 21 41	297	10 98 1220	126	13 96 200 T	11	26 17 200	17	37 21 125	52
00 20 04 SB	278	00 21 41 LE	296	10 99 1220	126	13 96 200 T	266	26 17 200	206	37 23 125	52
00 20 04 V01	70	00 21 41 LE	297	11 01 160	20	13 96 200 T	204	26 21 200	17	37 31 125	52
00 20 04 V01	278	00 21 42	299	11 02 160	20	14 22 160	23	26 22 200	17	37 33 125	52
00 20 09 V01	280	00 21 42 LE	298	11 05 160	20	14 25 160	23	26 22 200 T	17	37 41 125	52
00 20 09 V02	280	00 21 42 LE	299	11 06 160	20	14 26 160	23	26 22 200 T	266	37 43 125	52
00 20 09 V03	280	00 31 20 V01	283	11 06 160	200	14 26 160	203	26 25 200	17	38 11 200	53
00 20 10	280	00 31 20 V02	283	11 06 160 T	200	15 11 120	33	26 25 200 T	17	38 15 200	53
00 20 11	281	00 31 20 V03	283	11 06 160 T	266	15 19 005	33	26 25 200 T	266	38 21 200	53
00 20 11 V01	281	00 50 01 T BK	266	11 06 160 T	20	15 19 006	33	26 26 200	206	38 25 200	53
00 20 12	281	00 50 02 T BK	266	11 07 160	20	15 19 008	33	26 26 200	17	38 31 200	53
00 20 12 V01	282	00 50 03 T BK	266	11 07 160	200	15 19 010	33	26 26 200 T	17	38 35 200	53
00 20 12 V02	282	00 50 04 T BK	266	11 09 01	20	15 51 160	36	26 26 200 T	266	38 35 200 T	266
00 20 12 V03	282	00 50 05 T BK	266	11 12 160	20	15 61 160	36	26 26 200 T	206	38 35 200 T	53
00 20 12 V04	283	00 50 06 T BK	266	11 17 160	20	15 81 160	36	26 27 200	206	38 41 190	53
00 20 12 V05	283	01 06 160	8	11 17 160	200	16 20 16 SB	36	26 27 200	17	38 45 190	53
00 20 13	281	01 06 160	198	11 82 130	21	16 20 165 SB	36	27 01 160	14	38 71 200	53
00 20 15	236	01 06 190	8	11 92 140	21	16 20 28 SB	36	28 01 200	48	38 91 200	53
00 20 15	284	01 06 190	198	12 11 180	25	16 20 50 SB	37	28 21 200	48	38 95 200	53
00 20 16	256	02 01 180	5	12 12 02	25	16 29 165	36	28 71 280	48	40 04 180	54
00 20 16	276	02 01 200	5	12 12 06	25	16 30 135 SB	37	28 81 280	48	40 04 250	54
00 20 16 P	256	02 01 225	5	12 12 10	25	16 30 145 SB	37	29 11 160	49	40 14 250	54
00 20 16 P	276	02 02 180	5	12 12 11	25	16 39 135	37	29 21 160	49	41 04 180	55
00 20 16 P ESD	256	02 02 200	5	12 12 12	25	16 40 150	38	29 25 160	49	41 04 250	55
00 20 16 P ESD	276	02 02 225	5	12 12 13	25	16 49 150	38	30 11 140	50	41 04 300	55
00 20 17	256	02 02 225 T	266	12 12 14	25	16 60 05 SB	38	30 11 160	50	41 14 250	55
00 20 17	276	02 02 225 T	5	12 19 02	25	16 60 06 SB	39	30 11 190	50	41 24 225	55
00 20 18	256	02 05 180	5	12 19 06	25	16 60 100 SB	39	30 13 140	50	41 34 165	55
00 20 18	276	02 05 200	5	12 19 10	25	16 64 125 SB	40	30 13 160	50	41 44 200	55
00 20 18 ESD	256	02 05 225	5	12 19 11	25	16 65 125 SB	40	30 15 140	50	42 14 280	54
00 20 18 ESD	276	02 06 180	5	12 19 12	25	16 80 125 SB	41	30 15 160	50	42 24 280	54
00 20 72 V01	274	02 06 180	198	12 19 13	25	16 80 175 SB	41	30 15 190	50	42 34 280	54
00 20 72 V02	274	02 06 200	5	12 19 14	25	16 85 125 SB	41	30 16 160	50	42 44 280	54
00 20 72 V04	274	02 06 200	198	12 19 180	25	16 90 130 SB	42	30 16 160	207	44 10 J5	64
00 20 72 V06	275	02 06 225	5	12 21 180	25	16 95 01 SB	43	30 21 140	50	44 10 J6	64
00 20 72 V06	274	02 06 225	198	12 29 180	25	16 95 02 SB	43	30 21 160	50	44 11 J0	58
00 20 90 V01	279	02 07 200	5	12 40 200	27	19 01 130	13	30 21 190	50	44 11 J1	58

44 11 J2	58	49 31 A0	63	70 06 180 T	208	74 06 250 T	267	79 42 125	244	87 05 250	111
44 11 J3	58	49 31 A1	63	70 07 160	208	74 06 250 T	89	79 42 125 ESD	245	87 05 300	111
44 11 J4	58	49 31 A2	63	70 07 160	85	74 07 200	89	79 42 125 Z	244	87 09 125	111
44 13 J0	58	49 31 A3	63	70 07 180	85	74 07 200	209	79 42 125 Z ESD	245	87 09 150	111
44 13 J1	58	49 41 A01	63	70 07 180	208	74 07 250	209	79 52 125	244	87 09 180	111
44 13 J2	58	49 41 A11	63	70 11 110	85	74 07 250	89	79 52 125 ESD	245	87 09 400	112
44 13 J3	58	49 41 A21	63	70 15 110	85	74 12 160	89	79 62 125	244	87 09 560	112
44 13 J4	58	49 41 A31	63	70 26 160	85	74 12 180	89	79 62 125 ESD	245	87 11 250	113
44 20 J51	64	50 00 160	74	70 26 160	208	74 21 180	89	81 01 250	123	87 19 250	113
44 20 J61	64	50 00 180	74	71 01 160	93	74 21 200	89	81 03 250	123	87 21 250	114
44 21 J01	58	50 00 210	74	71 01 200	94	74 21 250	89	81 11 250	123	87 21 300	114
44 21 J11	58	50 00 225	74	71 01 250	96	74 22 200	89	81 13 250	123	87 22 250	114
44 21 J21	58	50 00 250	74	71 02 200	94	74 22 200 T	267	81 19 250	123	87 26 250	115
44 21 J31	58	50 00 300	74	71 02 200 T	94	74 22 200 T	89	83 10 010	120	87 26 250	211
44 21 J41	58	50 01 160	74	71 02 200 T	267	74 22 250	89	83 10 015	120	87 26 250 T	267
44 23 J11	58	50 01 180	74	71 12 200	94	74 22 250 T	89	83 10 020	120	87 26 250 T	115
44 23 J21	58	50 01 210	74	71 21 200	95	74 22 250 T	267	83 10 030	120	87 26 250 T	211
44 23 J31	58	50 01 225	74	71 22 200	95	74 91 250	91	83 10 040	120	87 29 01	114
44 31 J02	58	50 01 250	74	71 22 200 T	95	75 02 125	246	83 20 010	120	87 29 01	115
44 31 J12	58	50 01 300	74	71 22 200 T	267	75 12 125	246	83 20 015	120	87 29 300	114
44 31 J22	58	51 01 210	74	71 31 160	93	75 22 125	246	83 20 020	120	87 41 250	108
44 31 J32	58	55 00 300	75	71 31 200	95	75 52 125	246	83 30 005	121	87 51 250	115
44 31 J42	58	58 30 225	75	71 31 250	96	76 01 125	86	83 30 010	121	88 01 180	117
45 10 170	66	61 01 200	99	71 32 200	95	76 03 125	86	83 30 015	121	88 01 250	117
45 21 200	66	61 02 200	99	71 32 200 T	95	76 05 125	86	83 30 020	121	88 01 300	117
46 10 100	65	62 12 120	251	71 32 200 T	267	76 12 125	86	83 30 030	121	88 01 400	118
46 10 A5	64	64 01 115	251	71 41 200	95	76 22 125	86	83 60 010	121	88 02 180	117
46 10 A6	64	64 02 115	251	71 72 460	97	76 81 125	86	83 60 015	121	88 02 250	117
46 11 A0	59	64 02 115 ESD	251	71 72 610	97	77 01 115	247	83 60 020	121	88 02 250 T	267
46 11 A1	59	64 11 115	251	71 72 760	97	77 01 130	247	83 61 010	121	88 02 250 T	117
46 11 A2	59	64 12 115	251	71 72 910	97	77 02 115	247	83 61 015	121	88 02 300	117
46 11 A3	59	64 12 115 ESD	251	71 79 460	97	77 02 115 ESD	248	83 61 020	121	88 02 300 T	267
46 11 A4	59	64 22 115	251	71 79 610	97	77 02 120 H	249	84 11 200	136	88 02 300 T	117
46 11 G0	66	64 22 115 ESD	251	71 79 760	97	77 02 120 H ESD	249	84 21 200	136	88 03 180	117
46 11 G1	66	64 32 120	251	71 79 910	97	77 02 130	247	85 01 250	108	88 03 250	117
46 11 G2	66	64 32 120 ESD	251	71 82 950	98	77 02 135 H	249	85 51 180 A	137	88 03 300	117
46 11 G3	66	64 42 115	251	71 89 950	98	77 02 135 H ESD	249	85 51 180 C	138	88 05 180	117
46 11 G4	66	64 52 115	251	72 01 140	80	77 11 115	247	85 51 250 A	137	88 05 250	117
46 13 A0	59	64 62 120	251	72 01 160	80	77 12 115	247	85 51 250 AF	137	88 05 300	117
46 13 A1	59	64 62 120 ESD	251	72 01 180	80	77 12 115 ESD	248	85 51 250 C	138	88 06 250	117
46 13 A2	59	64 72 120	251	72 02 125	80	77 21 115 N	247	85 59 250 A	137	88 06 250	210
46 13 A3	59	67 01 140	99	72 11 160	80	77 21 130	247	85 59 250 C	138	88 07 250	117
46 19 100 01	65	67 01 160	99	72 21 160	80	77 22 115	247	86 01 180	105	88 07 250	210
46 19 100 02	65	67 01 200	99	72 51 160	81	77 22 115 ESD	248	86 01 250	105	88 07 300	117
46 20 A51	64	67 05 140	99	72 62 200	81	77 22 130	247	86 01 300	105	88 07 300	210
46 20 A61	64	67 05 160	99	73 02 160	87	77 32 115	247	86 02 180	105	89 01 250	119
46 21 A01	59	67 05 200	99	73 05 160	87	77 32 115 ESD	248	86 02 250	105	89 03 250	119
46 21 A11	59	68 01 160	75	73 05 160 T	267	77 32 120 H	249	86 03 125	105	89 05 250	119
46 21 A21	59	68 01 160	101	73 05 160 T	87	77 32 120 H ESD	249	86 03 150	105	90 01 125	119
46 21 A31	59	68 01 180	101	73 06 160	87	77 41 115	247	86 03 180	105	90 03 125	119
46 21 A41	59	68 01 180	75	73 06 160	209	77 42 115	247	86 03 250	105	90 10 185	130
46 23 A01	59	68 01 200	75	73 06 160 T	209	77 42 115 ESD	248	86 03 300	105	90 20 185	129
46 23 A11	59	68 01 200	101	73 06 160 T	267	77 42 130	247	86 03 400	106	90 22 01 SB	127
46 23 A21	59	68 01 280	75	73 06 160 T	87	77 52 115	247	86 05 150	105	90 22 02 SB	127
46 23 A31	59	68 01 280	101	73 71 180	90	77 52 115 ESD	248	86 05 150 S02	107	90 25 185	130
46 31 A02	59	69 01 130	101	73 72 180	90	77 72 115	247	86 05 180	105	90 25 20	133
46 31 A12	59	69 03 130	101	73 72 180 F	90	77 72 115 ESD	248	86 05 180 T	267	90 25 40	134
46 31 A22	59	70 01 110	85	74 01 140	89	78 03 125	241	86 05 180 T	105	90 29 01	133
46 31 A32	59	70 01 125	85	74 01 160	89	78 03 125 ESD	241	86 05 250	105	90 29 02	133
46 31 A42	59	70 01 140	85	74 01 180	89	78 03 140	242	86 05 250 T	267	90 29 15	133
48 11 J0	60	70 01 160	85	74 01 200	89	78 03 140 ESD	243	86 05 250 T	105	90 29 185	129
48 11 J1	60	70 01 180	85	74 01 250	89	78 06 125	241	86 06 250	105	90 29 40	134
48 11 J2	60	70 02 125	85	74 02 140	89	78 13 125	241	86 06 250	210	90 31 02 SB	128
48 11 J3	60	70 02 140	85	74 02 160	89	78 13 125 ESD	241	86 09 180 V01	107	90 39 02 V01	128
48 11 J4	60	70 02 160	85	74 02 180	89	78 23 125	241	86 09 250 V01	107	90 39 02 V02	128
48 21 J01	60	70 02 180	85	74 02 200	89	78 31 125	241	86 09 300 V01	107	90 42 250	135
48 21 J11	60	70 05 110	85	74 02 200 T	267	78 41 125	241	86 43 250	105	90 42 340	135
48 21 J21	60	70 05 125	85	74 02 200 T	89	78 61 125	241	87 00 100	109	90 49 340	135
48 21 J31	60	70 05 140	85	74 02 250	89	78 61 125 ESD	241	87 01 125	111	90 49 340 M	135
48 21 J41	60	70 05 160	85	74 02 250 T	89	78 61 140	242	87 01 150	111	90 55 280	135
48 31 J0	61	70 05 160 T	266	74 02 250 T	267	78 61 140 ESD	243	87 01 180	111	90 59 280	135
48 31 J1	61	70 05 160 T	85	74 05 140	89	78 71 125	241	87 01 250	111	90 61 16	136
48 31 J2	61	70 05 180	85	74 05 160	89	78 71 125 ESD	241	87 01 300	111	90 61 20	136
48 31 J3	61	70 05 180 T	85	74 05 180	89	78 81 125	241	87 01 400	112	90 70 220	139
48 41 J01	61	70 05 180 T	266	74 05 200	89	78 91 125	241	87 01 560	112	91 00 200	139
48 41 J11	61	70 06 125	85	74 05 250	89	79 02 120	244	87 02 180	111	91 13 250	140
48 41 J21	61	70 06 125	208	74 06 160	89	79 02 120 ESD	245	87 02 180 T	267	91 19 250 01	140
48 41 J31	61	70 06 140	208	74 06 160	209	79 02 125	244	87 02 180 T	111	91 31 180	141
49 11 A0	62	70 06 140	85	74 06 180	209	79 02 125 ESD	245	87 02 250	111	91 51 160	141
49 11 A1	62	70 06 160	85	74 06 180	89	79 02 125 S1	244	87 02 250 T	111	91 61 160	141
49 11 A2	62	70 06 160	208	74 06 200	89	79 12 125	244	87 02 250 T	267	91 71 160	141
49 11 A3	62	70 06 160 T	208	74 06 200	209	79 12 125 ESD	245	87 02 300	111	91 92 180	140
49 11 A4	62	70 06 160 T	267	74 06 200 T	89	79 22 120	244	87 02 300 T	111	92 02 53	257
49 21 A01	62	70 06 160 T	85	74 06 200 T	267	79 22 120 ESD	245	87 02 300 T	267	92 02 54	257
49 21 A11	62	70 06 180	85	74 06 200 T	209	79 22 125	244	87 03 125	111	92 02 55	257
49 21 A21	62	70 06 180	208	74 06 250	209	79 22 125 ESD	245	87 03 180	111	92 08 78 ESD	261
49 21 A31	62	70 06 180 T	266	74 06 250	89	79 32 125	244	87 03 250	111	92 08 79 ESD	261
49 21 A41	62	70 06 180 T	85	74 06 250 T	209	79 32 125 ESD	245	87 03 300	111	92 12 52	257

INDEX BESTELNUMMERN

92 22 04	257	95 26 165	213	97 49 54	171	97 52 18	175	97 91 01	322	97 99 395	191
92 22 06	257	95 27 600	154	97 49 59	163	97 52 19	175	97 99 001	188	97 99 396	191
92 22 07	257	95 27 600	214	97 49 59	171	97 52 20	174	97 99 010	188	97 99 397	191
92 22 12	258	95 29 600	154	97 49 59 1	163	97 52 23	175	97 99 011	188	97 99 398	191
92 22 13	258	95 31 250	156	97 49 59 1	171	97 52 30	176	97 99 020	188	97 99 399	191
92 22 35	258	95 31 280	156	97 49 60	163	97 52 33	176	97 99 021	188	97 99 500	193
92 23 05	257	95 32 038	159	97 49 60	171	97 52 34	176	97 99 022	188	97 99 905	192
92 24 01	257	95 32 060	159	97 49 61	163	97 52 35	176	97 99 030	188	97 99 906	192
92 24 34	258	95 32 100	159	97 49 61	171	97 52 36	176	97 99 050	188	97 99 907	192
92 27 61	212	95 32 315 A	158	97 49 62	163	97 52 37	176	97 99 060	188	97 99 908	192
92 27 61	260	95 32 320	157	97 49 62	171	97 52 38	176	97 99 070	188	97 99 909	192
92 27 62	212	95 32 340 SR	155	97 49 63	163	97 52 50	176	97 99 071	188	97 99 910	192
92 27 62	260	95 36 250	156	97 49 63	171	97 52 63	179	97 99 090	188	97 99 911	192
92 28 69 ESD	261	95 36 250	215	97 49 64	163	97 52 63 DG	179	97 99 091	188	98 00 07	219
92 28 70 ESD	261	95 36 280	156	97 49 64	171	97 52 64	179	97 99 092	188	98 00 08	219
92 28 71 ESD	261	95 36 280	215	97 49 65	163	97 52 65	179	97 99 110	188	98 00 09	219
92 28 72 ESD	261	95 36 315 A	158	97 49 65	171	97 52 65 A	179	97 99 111	188	98 00 1/2"	219
92 32 29	258	95 36 315 A	216	97 49 65 1	163	97 52 65 DG	179	97 99 112	188	98 00 1/4"	219
92 34 28	258	95 36 320	157	97 49 65 1	171	97 52 65 DG A	179	97 99 130	188	98 00 10	219
92 34 36	258	95 36 320	216	97 49 66	163	97 53 04	180	97 99 131	188	98 00 11	219
92 34 37	258	95 39 038	159	97 49 66	171	97 53 08	182	97 99 150	189	98 00 12	219
92 37 64	212	95 39 04	156	97 49 66 1	163	97 53 09	182	97 99 151	189	98 00 13	219
92 37 64	260	95 39 04	215	97 49 66 1	171	97 53 14	180	97 99 170	189	98 00 14	219
92 38 75 ESD	261	95 39 08	156	97 49 66 1	173	97 53 18	181	97 99 171	189	98 00 15	219
92 44 42	259	95 39 08 S	156	97 49 66 2	173	97 54 24	183	97 99 172	189	98 00 16	219
92 52 23	258	95 39 08 S	215	97 49 66 4	163	97 54 25	183	97 99 173	189	98 00 17	219
92 58 74 ESD	261	95 39 250	156	97 49 66 4	171	97 54 26	183	97 99 174	189	98 00 18	219
92 64 43	259	95 39 250	215	97 49 66 4	173	97 54 27	183	97 99 175	189	98 00 19	219
92 64 44	259	95 39 280	156	97 49 66 6	163	97 55 04	180	97 99 176	189	98 00 22	219
92 67 63	212	95 39 280	215	97 49 66 6	171	97 55 14	180	97 99 177	189	98 00 24	219
92 67 63	260	95 39 315 A01	158	97 49 66 6	173	97 59 06	174	97 99 178	189	98 00 27	219
92 69 84	259	95 39 315 A01	216	97 49 67	163	97 59 12	174	97 99 179	189	98 00 3/4"	219
92 70 46	259	95 39 320 01	157	97 49 67	171	97 59 14	174	97 99 180	189	98 00 3/8"	219
92 72 45	259	95 39 320 01	216	97 49 68	163	97 59 30	180	97 99 210	189	98 00 5/16"	219
92 78 77 ESD	261	95 39 320 02	157	97 49 68	171	97 59 30	182	97 99 211	189	98 00 5/8"	219
92 84 18	259	95 39 320 02	216	97 49 68 1	163	97 59 31	180	97 99 212	189	98 00 7/16"	219
92 88 73 ESD	261	95 39 340 01	155	97 49 68 1	171	97 59 31	182	97 99 213	189	98 00 9/16"	219
92 94 91	260	95 39 720	159	97 49 69 1	163	97 59 65 2	179	97 99 214	189	98 01 07	220
92 95 89	260	95 39 870	159	97 49 69 1	171	97 61 145 A	183	97 99 215	189	98 01 08	220
92 95 90	260	95 41 165	150	97 49 69 11	163	97 61 145 F	183	97 99 216	189	98 01 09	220
94 10 185	134	95 61 150	160	97 49 69 11	171	97 62 145 A	183	97 99 217	189	98 01 10	220
94 15 215	131	95 61 190	160	97 49 69 2	163	97 68 145 A	218	97 99 218	189	98 01 11	220
94 19 02	131	95 62 160	152	97 49 69 2	171	97 68 145 A	183	97 99 219	189	98 01 12	220
94 19 02	134	95 62 160 TC	152	97 49 70	163	97 71 180	184	97 99 220	189	98 01 13	220
94 19 185	134	95 62 190	160	97 49 70	171	97 72 180	184	97 99 250	189	98 01 14	220
94 19 215	131	95 62 190 T	267	97 49 71	163	97 78 180	184	97 99 251	189	98 01 15	220
94 19 215	131	95 62 190 T	160	97 49 71	171	97 78 180	218	97 99 252	189	98 01 16	220
94 35 215	131	95 71 445	161	97 49 71 1	163	97 78 180 T	267	97 99 270	190	98 01 17	220
94 55 200	129	95 71 600	161	97 49 71 1	171	97 78 180 T	184	97 99 271	190	98 01 18	220
94 59 200 01	129	95 77 600	161	97 49 72	163	97 78 180 T	218	97 99 272	190	98 01 19	220
95 02 21	132	95 77 600	217	97 49 72	171	97 81 180	185	97 99 290	190	98 01 22	220
95 03 160 SB	132	95 79 445	161	97 49 74	163	97 90 00 LE	187	97 99 291	190	98 01 24	220
95 05 10 SB	153	95 79 600	161	97 49 74	171	97 90 00 LE	321	97 99 292	190	98 03 04	221
95 05 140	133	95 79 600	217	97 49 76	163	97 90 00 LE	186	97 99 293	190	98 03 05	221
95 05 155 SB	153	95 81 600	161	97 49 76	171	97 90 00 LE	320	97 99 330	190	98 03 055	221
95 05 165	153	95 89 600	161	97 49 81	163	97 90 05	186	97 99 331	190	98 03 06	221
95 05 185	133	97 21 215	164	97 49 81	171	97 90 05	320	97 99 332	190	98 03 07	221
95 05 190	133	97 21 215 B	164	97 49 82	163	97 90 06	186	97 99 333	190	98 03 08	221
95 06 230	153	97 21 215 C	164	97 49 82	171	97 90 06	320	97 99 334	190	98 03 09	221
95 06 230	212	97 22 240	164	97 49 83	163	97 90 09	186	97 99 335	190	98 03 10	221
95 11 160	149	97 32 240	164	97 49 83	171	97 90 09	320	97 99 336	190	98 03 11	221
95 11 160 SB	149	97 33 01	167	97 49 84	163	97 90 10	186	97 99 337	190	98 03 12	221
95 11 165	150	97 33 02	167	97 49 84	171	97 90 10	320	97 99 338	190	98 03 13	221
95 11 200	151	97 39 05	167	97 49 87	163	97 90 12	186	97 99 339	190	98 04 08	221
95 12 160	149	97 39 06	167	97 49 87	171	97 90 12	320	97 99 350	190	98 04 10	221
95 12 160 SB	149	97 39 08	167	97 49 90	163	97 90 13	186	97 99 351	190	98 04 13	221
95 12 165	150	97 39 09	167	97 49 90	171	97 90 13	320	97 99 352	190	98 04 17	221
95 12 165 T	267	97 39 13	167	97 49 93	163	97 90 14	186	97 99 353	190	98 04 19	221
95 12 165 T	150	97 39 13 A	167	97 49 93	171	97 90 14	320	97 99 354	190	98 04 22	221
95 12 200	151	97 39 90	167	97 49 94	163	97 90 15	186	97 99 355	190	98 05 13	221
95 12 500	154	97 40 10	165	97 49 94	171	97 90 15	320	97 99 356	190	98 05 17	221
95 16 160	149	97 40 20 SB	173	97 49 94	175	97 90 16	186	97 99 357	190	98 05 19	221
95 16 160 SB	149	97 43 05	168	97 49 94	176	97 90 16	320	97 99 358	190	98 07 250	220
95 16 165	150	97 43 06	168	97 49 95	163	97 90 17	186	97 99 359	190	98 13 20	222
95 16 165	213	97 43 200	168	97 49 95	171	97 90 17	320	97 99 370	191	98 13 25	222
95 16 165 T	213	97 43 200 A	168	97 49 95	175	97 90 21	187	97 99 371	191	98 13 30	222
95 16 165 T	267	97 43 E	169	97 49 95	176	97 90 21	321	97 99 372	191	98 13 40	222
95 16 165 T	150	97 43 E 01	169	97 50 01	173	97 90 22	187	97 99 373	191	98 13 50	222
95 16 200	151	97 43 E AUS	169	97 51 10	174	97 90 22	321	97 99 374	191	98 13 60	222
95 16 200	213	97 43 E UK	169	97 51 12	174	97 90 23	186	97 99 375	191	98 14 05	222
95 17 200	151	97 43 E US	169	97 52 04	175	97 90 23	320	97 99 376	191	98 14 06	222
95 17 200	213	97 49 04	162	97 52 05	175	97 90 24	186	97 99 377	191	98 14 08	222
95 17 500	154	97 49 04	170	97 52 06	175	97 90 24	320	97 99 378	191	98 15 05	222
95 17 500	214	97 49 28 1	163	97 52 08	175	97 90 25	187	97 99 390	191	98 15 06	222
95 21 165	150	97 49 28 1	171	97 52 09	175	97 90 25	321	97 99 391	191	98 15 08	222
95 21 600	154	97 49 50	163	97 52 10	175	97 90 26	187	97 99 392	191	98 20 10	223
95 22 165	150	97 49 50	171	97 52 13	175	97 90 26	321	97 99 393	191	98 20 25	223
95 26 165	150	97 49 54	163	97 52 14	174	97 91 01	172	97 99 394	191	98 20 30	223

98 20 35	223	98 49 08	228
98 20 35 SL	223	98 52	230
98 20 40	223	98 53 03	230
98 20 40 SL	223	98 53 13	230
98 20 55	223	98 54	230
98 20 55 SL	223	98 55	230
98 20 65	223	98 56	231
98 20 65 SL	223	98 56 09	231
98 20 80	223	98 62 01	231
98 21 45	223	98 62 02	231
98 24 00	223	98 64 02	232
98 24 01	223	98 65 01	232
98 24 01 SL	224	98 65 02	232
98 24 01 SLS	224	98 65 03	232
98 24 02	223	98 65 40	232
98 24 02 SL	224	98 65 41	232
98 24 02 SLS	224	98 65 42	232
98 24 03	223	98 66 10	232
98 24 04	223	98 66 20	232
98 25 00	224	98 66 30	232
98 25 01	224	98 66 40	232
98 25 01 SL	225	98 66 45	232
98 25 02	224	98 66 50	232
98 25 02 SL	225	98 66 60	232
98 25 03	224	98 67 05	233
98 25 04	224	98 67 10	233
98 26 10	225	98 67 15	233
98 26 15	225	98 67 20	233
98 26 20	225	98 67 25	233
98 26 25	225	98 90	233
98 26 30	225	98 90 01	233
98 29 25	226	98 99 11	234
98 29 27	226	98 99 11	324
98 29 30	226	98 99 12	235
98 29 40	226	98 99 12	325
98 29 45	226	98 99 13	237
98 29 50	226	98 99 13	270
98 30	226	98 99 13 LE	237
98 31	226	98 99 13 LE	270
98 33 25	229	98 99 13 LE	328
98 33 50	229	98 99 15	301
98 35 125	227	98 99 15 LE	301
98 35 250	227	99 00 200	76
98 37 1/2"	228	99 00 220	76
98 37 10	227	99 00 220 K12	76
98 37 11	227	99 00 250	76
98 37 12	227	99 00 280	76
98 37 13	227	99 00 300	76
98 37 14	227	99 01 200	76
98 37 16	227	99 01 220	76
98 37 17	227	99 01 250	76
98 37 19	227	99 01 280	76
98 37 3/4"	228	99 01 300	76
98 37 3/8"	228	99 04 220	76
98 37 5/16"	228	99 04 250	76
98 37 5/8"	228	99 04 280	76
98 37 7/16"	228	99 10 250	77
98 37 9/16"	228	99 10 300	77
98 39 05	228	99 11 250	77
98 39 06	228	99 11 300	77
98 39 08	228	99 14 250	77
98 40	226	99 14 300	77
98 41	226		
98 42	229		
98 43 50	229		
98 45 125	227		
98 45 250	227		
98 47 1"	228		
98 47 1/2"	228		
98 47 10	227		
98 47 11	227		
98 47 11/16"	228		
98 47 12	227		
98 47 13	227		
98 47 14	227		
98 47 16	227		
98 47 17	227		
98 47 18	227		
98 47 19	227		
98 47 22	227		
98 47 24	227		
98 47 27	227		
98 47 3/4"	228		
98 47 5/8"	228		
98 47 7/8"	228		
98 47 9/16"	228		
98 49 05	228		
98 49 06	228		

Abdecktücher aus Gummi.....	233	Glasbrechzange.....	141
Abisolier-Seitenschneider.....	23, 203	Glasflachzange.....	141
Abisolierwerkzeug für Glasfaserkabel.....	33	Glaskröselzangen.....	141
Abisolierwerkzeug für Koaxial- und Datenkabel.....	39	Greifzange aus Kunststoff.....	231
Abisolierwerkzeug für Koaxialkabel.....	38, 39	Greifzangen.....	49
Abisolierzange für Glasfaserkabel.....	32	Greifzangen für Feinmechanik.....	52
Abisolierzangen.....	20, 36, 200	Gripzangen.....	55
Abisolierzangen mit Formmessern.....	25	Gürteltasche.....	329
Abisolierzangen mit Kabelschere.....	35, 201	Halogenlampenzange.....	142
Abmantelungsmesser.....	230	Hammerzange.....	74
Abmantelungswerkzeug für Datenkabel.....	40	Hufbeschlagzange.....	75
Abmantelungswerkzeug für Flach- und Rundkabel.....	40	Innensechskantschrauben.....	227
Abmantelungswerkzeuge.....	38	Justierzangen.....	51
Abmantelungswerkzeuge für Wendelschnitt.....	37	Kabelmesser.....	230, 231
Abmantelungswerkzeuge mit Schleppklinge.....	36	Kabelschere (Ratschenprinzip).....	159
Abmantelungszangen.....	34, 203	Kabelscheren.....	150, 153, 212, 213
Abschnittfänger.....	142	Kabelscheren für Zweihandbedienung.....	154, 214
ACSR Freileitungsschneider (Ratschenprinzip).....	155	Kabelscheren mit Doppelschneide.....	151, 213
Aderendhülsen.....	191	Kabelschneider (Ratschenprinzip, Dreigang).....	157, 216
Aderendhülsen mit Kunststoffkragen.....	190	Kabelschneider (Ratschenprinzip).....	156, 215
Amboss-Schere.....	129	Kabelschneider (Ratschenprinzip/SWA-Kabel).....	158, 216
Anlegewerkzeug.....	165	Kabelschuhe, Ringform.....	189
Aufsteck-Tüllen.....	232	Karosserieabreißzange.....	75
Ausklinkzangen.....	136	Klammer aus Kunststoff.....	232
Automatische Abisolierzange.....	30	Kneifzangen.....	74
Automatische Abmantelungszange.....	31	KNIPEX Alligator® – Wasserpumpenzangen.....	116, 210
Automatische Flachkabel-Abisolierzange.....	31	KNIPEX Alligator® XL – Wasserpumpenzangen.....	118
Blechknabber.....	135	KNIPEX CoBolt® – Kompakt-Bolzenschneider.....	94
Bolzen-Vornschneider.....	99	KNIPEX CoBolt® S – Kompakt-Bolzenschneider.....	93
Bolzenschneider.....	97	KNIPEX CoBolt® XL – Kompakt-Bolzenschneider.....	96
Bowdenzugschneider.....	160	KNIPEX Cobra® – Hightech-Wasserpumpenzangen.....	110
Crimp-Sortimente.....	186, 187, 320	KNIPEX Cobra® ES – Wasserpumpenzange extra-schlank.....	115
Crimp-Systemzangen.....	168	KNIPEX Cobra® QuickSet – Hightech-Wasserpumpenzangen.....	114
Crimpeinsätze.....	170	KNIPEX Cobra® VDE – Hightech-Wasserpumpenzange.....	115, 211
Crimpzange für Aderendhülsen.....	185	KNIPEX Cobra® XL / XXL – Hightech-Wasserpumpenzangen.....	112
Crimpzange für Scotchlok™ Verbinder.....	173	KNIPEX Cobra® XS – Hightech-Wasserpumpenzange.....	109
Crimpzange für Westernstecker.....	174	KNIPEX Cobra®-Set – Hightech-Wasserpumpenzangen.....	113, 271
Crimpzangen.....	164	KNIPEX Cobra®...matic – Wasserpumpenzange.....	113
Crimpzangen auch für Zweihandbedienung.....	175	KNIPEX eCrimp – Elektromechanische Crimp-Systemzange.....	169
Crimpzangen für Aderendhülsen.....	183, 184, 218	KNIPEX ErgoStrip® – Universal-Abmantelungswerkzeug.....	43
Crimpzangen für Miniaturstecker.....	183	KNIPEX L-BOXX® – Werkzeugkoffer.....	315
Crimpzangen kurze Bauform.....	174	KNIPEX L-BOXX® Elektro – Werkzeugkoffer.....	316
Drahtseil- und Kabelscheren.....	161, 217	KNIPEX L-BOXX® Sanitär – Werkzeugkoffer.....	317
Drahtseilscheren.....	152, 160	KNIPEX MultiCrimp® – Crimpzangen mit Wechselmagazin.....	166
Drehmomentschlüssel.....	229	KNIPEX MultiStrip 10 – Automatische Abisolierzange.....	26
Electronic Super Knips®.....	240	KNIPEX PlastiCut® – Schlauch- und Schutzrohrschneider.....	129
Electronic Super Knips® XL.....	242	KNIPEX PreciForce® – Crimpzangen.....	176
Electronic Super Knips® XL ESD.....	243	KNIPEX PreciStrip 16 – Automatische Abisolierzange.....	29
Elektriker-Handschuhe.....	232	KNIPEX SmartGrip® – Wasserpumpenzange.....	108
Elektriker-Klappmesser.....	37	KNIPEX SpeedGrip® – Siphon- und Connectorenzangen.....	123
Elektrikerschere.....	153	KNIPEX StepCut – Kabelscheren.....	149
Elektro-Installationszangen.....	10, 11, 204	KNIPEX StriX® – Abisolierzangen mit Kabelschere.....	35, 201
Elektronik-Abisolierschere.....	21	KNIPEX TubiX® Rohrabtschneider.....	128
Elektronik-Abisolierzange.....	21	KNIPEX TwinForce® – Hochleistungs-Seitenschneider.....	90
Elektronik-Bestückungszangen.....	255	KNIPEX TwinKey® – Schaltschrank-Schlüssel.....	143
Elektronik-Greifzangen / ESD.....	253, 254	KNIPEX TwistCut® – Wellrohrschneider.....	127
Elektronik-Schrägschneider.....	251	KNIPEX Twistor16® – Selbsteinstellende Crimpzange.....	181
Elektronik-Seitenschneider / ESD.....	246, 247, 248, 249	KNIPEX X-Cut® – Kompakt-Seitenschneider.....	87, 209
Elektronik-Vornschneider.....	250	Kombischeren.....	133
Elektronikzangen-Sets.....	256, 276	Kombizangen.....	4, 8, 198, 199
Erweiterungssets Elektro.....	279	Kompakt-Seitenschneider.....	209
F-Kompressionsstecker.....	193	Kompaktkoffer.....	234, 235, 324, 325
Fahrzeug-Konuszangen.....	136	Kompressionswerkzeug für Koaxial-Stecker.....	173
Federbandschellenzangen.....	137	Kraft-Bündigschneider für Weichmetall und Kunststoff.....	81
Feinmechanikerzange.....	14	Kraft-Kombizangen.....	5, 198
Flachrundzange aus Kunststoff.....	231	Kraft-Kombizangen „Lineman's Pliers“.....	9
Flachrundzange mit Mittenschneider.....	14	Kraft-Mittenschneider.....	91
Flachrundzangen mit Schneide.....	15, 16, 205, 206	Kraft-Monierzangen.....	77
Flachstecker.....	188	Kraft-Seitenschneider.....	88, 209
Flachsteckhülsen.....	188	Kraft-Vornschneider.....	99
Flachzange mit Schneide.....	14	Kunststoff-Pinzette.....	259
Flachzangen.....	46, 205	Lackabzieh-Pinzette.....	33
Fliesenbrechzange.....	140	Langbeckzangen.....	50, 207
Fliesenlochzange.....	139	LED-Magnetleuchte.....	142
Gehrungsschere für Kunststoff- und Gummiprofile.....	131	Mattenschneider.....	98

Maulschlüssel.....	219	Steckverbinder	188
Mechanikerzangen	53	Stift-Schaltschrank-Schlüssel	145
Mini-Abisolierwerkzeug.....	32	Storchschnabelzangen.....	16, 206
Mini-Kombizange	8	Stoßverbinder.....	189, 190
Mini-Wasserpumpenzangen mit Rillengelenk	119	Telefonzangen.....	14, 49
Mini-Zangensets	274, 275	Tethered Tools.....	266
Monierzangen.....	76	Tiefen-Abmantelungswerkzeug.....	41
Montagewerkzeug-Set für Solar-Steckverbinder MC4	173	Töpferzange	75
Montagezangen für Sprengringe auf Wellen.....	66	Twin-Aderendhülsen mit Kunststoffkragen	191
Montierzangen.....	48	Umschaltknarren	226
Montierzangen mit Querprofilen	48	Umsteckknarre	229
Nadelzangen.....	49	Universal-Abmantelungswerkzeuge	41, 42
Ohrklemmenzangen	126	Universal-Gripzangen	54
Papageienschnabelzange.....	139	Universal-Schlüssel	144
Polsterklammerzange	140	Verdrahtungszangen	12
Präzisions-Abisolierzangen mit Formmessern.....	24	Verlängerungen, isoliert.....	227
Präzisions-Elektronik-Greifzangen.....	252	Vierdornpresszangen für gedrehte Kontakte.....	178
Präzisions-Elektronik-Seitenschneider / ESD	244, 245	Vornschneider	75, 101
Präzisions-Pinzetten	212, 257, 258, 259, 260, 261	Vornschneider für Mechaniker	101
Präzisions-Sicherungsringzangen für Außenringe auf Wellen	62	Wasserpumpenzangen mit Rillengelenk	119
Präzisions-Sicherungsringzangen für Innenringe in Bohrungen.....	60	Weberzangen.....	51
Präzisions-Sicherungsringzangen-Sets	70, 278	Wellrohrschneider	127
Profi-Key Schaltschrank-Schlüssel.....	144	Werkzeug-Box „RED“ Elektro-Set 1	236, 284
Profil-Verbundzangen.....	135	Werkzeug-Box „RED“ Elektro-Set 2	236, 284
PUK®-Säge.....	233	Werkzeug-Box „SRZ“ Sicherungsringzangen.....	71, 285
Quergriffe	226	Werkzeug-Gürteltasche	329
Quetschkabelschuhe.....	189	Werkzeug-Rolltasche.....	237, 270, 328
Rabitz- oder Flechterzangen	76	Werkzeug-Sets	280, 282
Radiozangen	15, 205	Werkzeugkoffer „Basic“	287
Revolverlochzange	139	Werkzeugkoffer „BIG Basic Move“	289
Ringschlüssel	220	Werkzeugkoffer „BIG Basic Move“ Elektro.....	290
Rohrabschneider	128	Werkzeugkoffer „BIG Basic Move“ Elektro Plus	291
Rohrschneider für Kunststoff-Verbundrohre	130	Werkzeugkoffer „BIG Basic Move“ Mechanik	292
Rohrschneider für Kunststoffrohre.....	134	Werkzeugkoffer „BIG Basic Move“ Sanitär.....	293
Rohrschneider für Mehrschicht- und Pneumatikschläuche.....	130	Werkzeugkoffer „BIG Twin Move Red“	300
Rohrschneider für Verbund- und Kunststoffrohre	134	Werkzeugkoffer „BIG Twin Move“	296
Rohrschneider für Verbund- und Schutzrohre.....	133	Werkzeugkoffer „BIG Twin Move“ Elektro.....	297
Rohrzangen 45°.....	120	Werkzeugkoffer „BIG Twin“ Elektro	299
Rohrzangen 90°.....	120	Werkzeugkoffer „BIG Twin“	298
Rohrzangen S-Maul.....	121	Werkzeugkoffer „Focus“ Elektro.....	314
Rollgabelschlüssel	220	Werkzeugkoffer „Robust“	303
Rundstecker	189	Werkzeugkoffer „Robust23“ Elektro	304
Rundsteckhülsen	188	Werkzeugkoffer „Robust34“ Elektro.....	306
Rundzangen.....	13, 47, 204	Werkzeugkoffer „Robust45 Move“ Elektro	308
Schaltschrank-Schlüssel	143	Werkzeugkoffer „Robust45 Move“ Mechanik	310
Schaltschrank-Schlüssel „DoubleJoint“	145	Werkzeugkoffer „Vision24“ Elektro	312
Schere für Fasern aus KEVLAR®	132	Werkzeugkoffer „Vision27“ Sanitär.....	313
Schere für Kunststoffe.....	132	Werkzeugkoffer für Photovoltaik.....	172, 322
Schlauch- und Schutzrohrschneider.....	129	Werkzeugtasche „Classic“ Elektro.....	318
Schlauchschellenzangen für Click-Schellen	138	Werkzeugtasche „Kompakt“	327
Schmuckbiegezangen	13	Werkzeugtasche „Kompakt“ Elektro	319
Schneider für Flachbandkabel	131	Werkzeugtasche „LightPack“	326
Schraubendreher	222, 223, 224, 225	Werkzeugtasche „Service“	327
Schraubzange	108	Werkzeugtasche „Stretched“	326
Schweiß-Gripzangen	54	Zangen-Sets.....	69, 277, 283
Seitenschneider	84, 208	Zangenschlüssel.....	104, 210
Seitenschneider für Elektromechaniker	86	Zangenschlüssel mit aufgerauten Backen	107
Seitenschneider für Kunststoff.....	80	Zangenschlüssel Schonbacken	107
Seitenschneider für Lichtwellenleiter (Glasfaserkabel).....	81	Zangenschlüssel XL	106
Selbsteinstellende Abisolierzangen.....	27	Zangenschlüssel-Set	106, 271
Selbsteinstellende Crimpzangen für Aderendhülsen	180, 182	Ziegelkneifzange	75
Selbstklemm-Tüllen	232		
Sicherungsringwerkzeug für Innen- und Außenringe.....	65		
Sicherungsringzangen für Außenringe auf Wellen	59		
Sicherungsringzangen für große Außenringe	64		
Sicherungsringzangen für große Innenringe	64		
Sicherungsringzangen für Innenringe in Bohrungen.....	58		
Sicherungsringzangen-Sets	67, 68, 70, 272, 273, 278		
Sicherungsringzangen, für Greifringe auf Wellen	66		
Siphon- und Connectorenzangen.....	123		
Sortimentsboxen Markenhülsen	192		
Spitz-Kombizangen.....	6, 200		
Standmatten aus Gummi	233		
Steckschlüssel	221		
Steckschlüsseleinsätze, isoliert	226, 227, 228		

Ohne unsere Genehmigung ist es nicht gestattet, den Katalog oder Teile daraus in jeglicher Form zu vervielfältigen.

Modellabweichungen und technische Änderungen vorbehalten.

Abbildungen, Maße und Gewichte sind nur annähernd.

Keine Gewährleistung für Druckfehler und Irrtümer.

Gedruckt in der Bundesrepublik Deutschland

KNIPEX-Werk C. Gustav Putsch KG 2020



- 1 Spitze
- 2 Greiffläche
- 3 Aussparung (Brennerloch)
- 4 Zusatzschneide
- 5 Backe
- 6 Rücken

Richtung und Lage der Schneiden

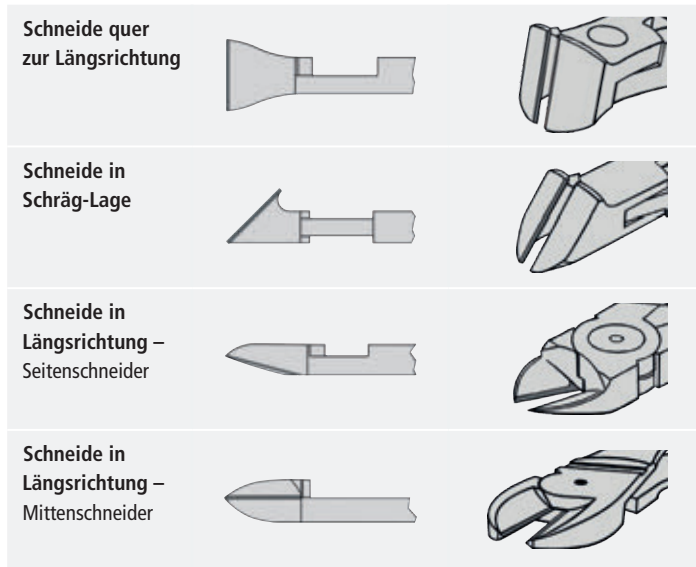

Schneidenformen DIN ISO 5742

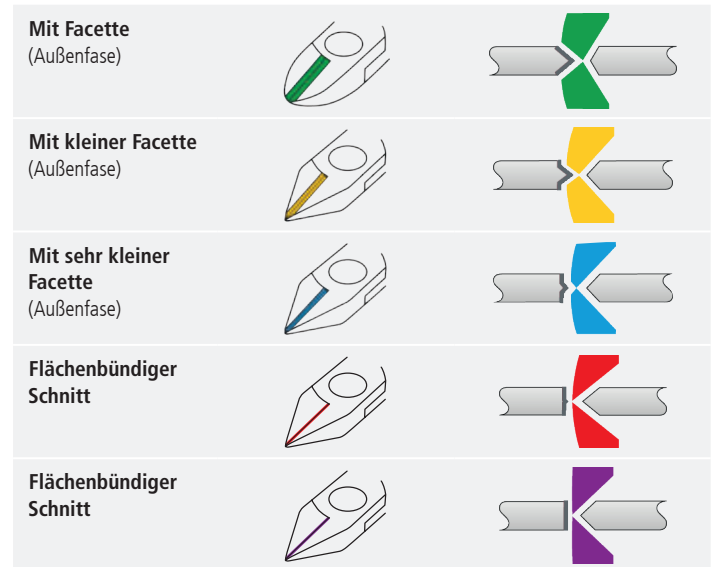

Gelenkarten

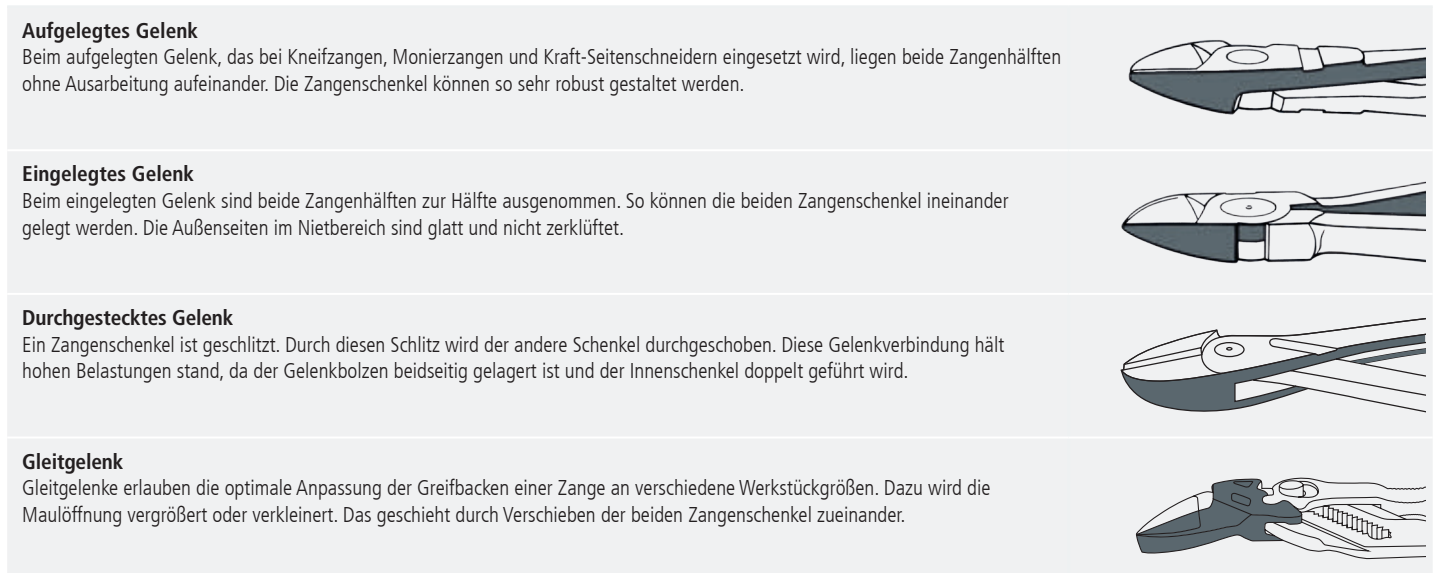

Sicherheitshinweis

- > Werkzeuge nur für den angegebenen Verwendungszweck benutzen.
- > Bei schneidenden Zangen: Vorsicht vor wegspringenden Drahtenden – Schutzbrille und gegebenenfalls Handschuhe tragen. Achten Sie auf umstehende Personen.
- > Griffhüllen sind nur dann isolierend, wenn sie das Symbol 1000 V tragen.



Pflegetipp

Ein Tropfen Öl (z. B. WD-40® oder Weißöl) auf polierte Flächen und in das Gelenk erhält die Gebrauchsfähigkeit und verlängert die Lebensdauer Ihrer Zange!



Grundformen der Backen

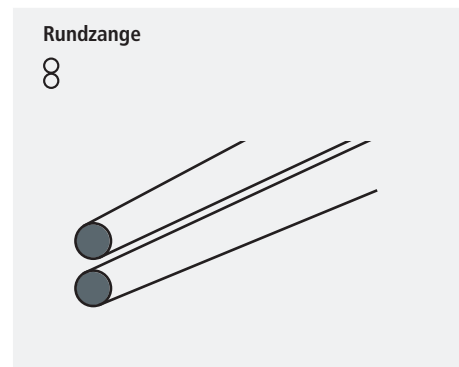
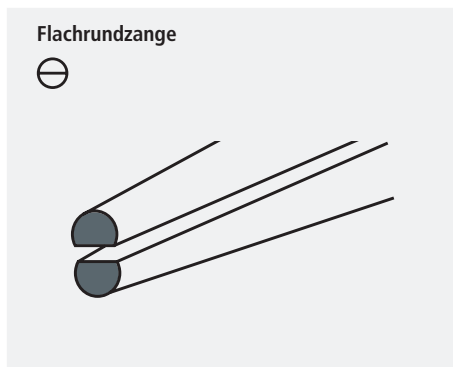
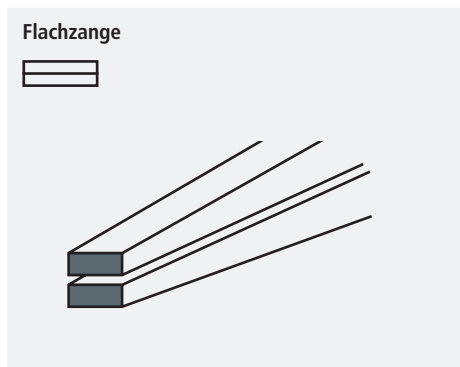

Beispiele für Griff-Varianten einer Zange



Gerade Griffe, Ganzmetall-Ausführung ohne Kunststoffhülle
kommen dann zum Einsatz, wenn die Hand beim Umgreifen an unterschiedlichen Stellen positioniert werden muss. Häufig ist das bei Kneif- und Monierzangen der Fall.



Geschweifte Griffe, dünne Kunststoffüberzüge
machen Zangen rutschfest und angenehm im Griff. Sie sorgen für eine präzise Position der Hand, wie sie z. B. bei Schraubbewegungen von Nutzen ist. Der typische Griff einer Wasserpumpenzange.



Gewölbte Griffe, dünne Kunststoffüberzüge
stützen die Hand nach vorne und hinten ab. Das ist immer da von Vorteil, wo hohe Kräfte eingesetzt werden müssen, wie zum Beispiel bei Seitenschneidern.



Mehrkomponenten-Hüllen
Im Vergleich zu Griffen mit dünnem Kunststoffüberzug, bieten die Komfort-Griffe der Hand eine größere Auflagefläche und sorgen so für eine bessere Kraftverteilung und dadurch für ein angenehmeres Arbeiten.



VDE*-Isolierte Griffe, Mehrkomponenten-Hüllen
Isolierte Hüllen zum Arbeiten an elektrischen Anlagen. Diese Zangen unterstehen mit der DIN EN / IEC 60900 noch einmal deutlich strengeren Normen und Sicherheitsstandards.







VDE*-Isolierte Griffe mit Tauchisolierung
Die getauchten VDE-Griffe garantieren den gleichen elektrischen Schutz wie andere VDE-isolierte Griffe. Vor allem Energieversorger nutzen diese VDE-Zangen mit anderer Optik, um eine Fehlverwendung auszuschließen.







ESD-Hüllen, Mehrkomponenten-Hüllen**
Dissipativen Hüllen erlauben einen langsam kontrollierten Ausgleich von ggf. vorhandenen Unterschieden an elektrischem Potenzial zwischen Bediener und empfindlichen elektronischen Bauteilen.





* Verband der Elektrotechnik, Elektronik und Informationstechnik
** electrostatic discharge: dt.: elektrostatische Entladungen

Schneidwert-Tabelle

Artikel-Nr.	Länge	 Ø mm	 Ø mm	 Ø mm	 Ø mm	Seite
020	180			2,5	2,0	5, 198
	200			2,8	2,2	5, 198
	225			3,0	2,5	5, 198
030	140		2,8	1,8		4, 199
	160		3,1	2,0		4, 199
	180		3,4	2,2		4, 199
	200		3,8	2,5		4, 199
	250		3,8	2,5		4, 199
08 0	110		2,5	1,6		8
08 2	145		3,0	2,0		6, 200
09 01/02/11/12	240		4,6	3,0		9
13 0	160		2,5	1,6		12
13 4	165		3,2	2,2		34, 203
19 0	130		2,2	1,6		13
23 01	140	2,5	1,6			14
25 01/03	125		2,2	1,6		15
25 0/21/25/26	140		2,5	1,6		15
	160		2,5	1,6		15, 205
26 1/26 2	200		3,2	2,2		16, 206
50 0	160		1,8			74
	180		2,0			74
	210		2,2			74
	225		2,2			74
	250		2,2			74
	300		2,4			74
51 01	210		1,8			74
55 00 300	300	2,0 - 3,0				75
58 30 225	225	2,0				75
61 0	200	1,0 - 6,0	4,0	3,5	3,0	99
62 12	120	0,3 - 1,0	0,7			251
64 0	115	2,0	1,0	0,6		251
64 11	115	1,4	0,8			251
64 12	115	2,0	0,8	0,5		251
64 22	115	0,8				251
64 32	120	1,5	1,0	0,5		251
64 42	115	1,5	1,0	0,5		251
64 52	115	1,3				251
64 62	120	0,6				251
64 72	120	1,5				251
67 0	140	4,0	3,1	2,0	1,5	99
	160	4,5	3,4	2,5	2,0	99
	200	5,0	3,8	3,0	2,5	99
68 01	160	4,0	2,8	2,3		101
	180	4,0	3,2	2,5		101
	200	4,0	3,5	2,8		101
	280	4,5	4,0	3,2		101
69 0	130	0,4 - 2,0	1,3	1,0	0,8	101
70	110	3,0	2,0	1,2		85
	125	3,0	2,3	1,5		85, 208
	140	4,0	2,5	1,8		85, 208
	160	4,0	3,0	2,0		85, 208
	180	4,0	3,0	2,5		85, 208
71	160	5,3	4,4	3,2	3,0	93
	200	6,0	5,2	4,0	3,6	94, 95

Artikel-Nr.	Länge	 Ø mm	 Ø mm	 Ø mm	 Ø mm	Seite
73 0	160	4,8	3,8	2,7	2,2	87, 209
73 7	180	5,5	4,6	3,2	3,0	90
74 0	140		3,1	2,0	1,5	89
	160		3,4	2,5	2,0	89, 209
	180		3,8	2,7	2,2	89, 209
	200		4,2	3,0	2,5	89, 209
	250		4,6	3,5	3,0	89, 209
74 91	250	5,0	5,0	3,8	3,5	91
75 02	125	0,2 - 1,3	1,0	0,6	0,4	246
75 12	125	0,2 - 1,3	1,0	0,6	0,4	246
75 22	125	0,2 - 1,3	0,9	0,4	0,3	246
75 52	125	0,2 - 0,8	0,5	0,3		246
76 01/03/05/12	125	0,4 - 3,0	2,3	1,5	0,6	86
76 22	125	0,4 - 2,5				86
76 81	125	0,4 - 1,7	1,3	0,8		86
77 01/02	115	0,3 - 1,6	1,2	0,6		247
	130	0,3 - 2,0	1,5	0,8		247
77 11/12	115	0,3 - 1,6	1,2	0,6		247
77 21	115	0,3 - 1,3	1,0			247
	130	0,3 - 1,6	1,3			247
77 22	115	0,3 - 1,3	1,0			247
	130	0,3 - 2,0	1,5			247
77 32	115	0,3 - 1,3	1,0	0,5		247
77 41	115	1,3	0,8			247
77 42	115	0,3 - 1,3	0,8			247
	130	0,3 - 1,6	1,3			247
77 52	115	0,3 - 1,0	0,8	0,5		247
77 72	115	0,3 - 0,8				247
78 03/13	125	0,2 - 1,6	1,0			241
78 03	140	0,2 - 2,1	1,2			242, 243
78 23	125	0,2 - 1,0	0,6			241
78 31/41	125	0,2 - 1,0				241
78 61/71	125	0,2 - 1,6	1,2			241
78 61	140	0,2 - 2,1	1,4			242, 243
78 81/91	125	0,2 - 1,6	1,2	0,6		241
79 02	120	0,2 - 1,4	1,0	0,6		244
79 02	125	0,2 - 1,7	1,3	0,7		244
79 12	125	0,3 - 1,7	1,3	1,0	0,6	244
79 22	120	0,1 - 1,3	0,8			244
79 22	125	0,1 - 1,7	1,0			244
79 32	125	0,2 - 1,5	1,1	0,6		244
79 42	125	0,1 - 1,5	0,8			244
79 52	125	0,2 - 1,3	0,9	0,5		244
79 62	125	0,1 - 1,3	0,8			244
99 0	200		1,8	1,4		76
	220		2,4	1,6		76
	250		2,4	1,6		76
	280		2,8	1,8		76
	300		3,1	1,8		76
99 1	250		3,3	1,8		77
	300		3,8	2,0		77

Drahtklassen

	Materialbeispiele	Drahtart	Zugfestigkeit		
			N/mm²	kp/mm²	
	Kupfer, Kunststoff	weich	220	22	
	Nagel, Drahtstift	mittelhart	750	75	
	Drahtseilfaser, Stahldraht	hart	1800	180	
	Federstahldraht	Pianodraht	2300	230	

Hinweis

Die angegebenen Maximalwerte geben immer die Leistungsgrenze unter günstigsten Schneidbedingungen an, wenn der Draht so nah wie möglich am Gelenk eingelegt wird.

Aufbau der Artikel-Nummer



Beispiel für die Artikelnummer auf dem Zangengriff

Grundmodell z. B. KNIPEX Cobra® Hightech-Wasser- pumpenzange	Form z. B. gerade, gewölbt, geschweif	Ausführung z. B. Kopf poliert, Griffe mit Mehr- komponenten- Hüllen	Länge z. B. 250 mm	Zusatz z. B. Tethered-Tools- Programm, ESD etc.
87	0	2	250	T



Sicheres Arbeiten: sehr stabile, fest mit der Griffhülle verschweißte Befestigungsöse zum Anbringen einer Fangleine oder Adapterschlaufe

Kopf / Griffe

0

Kopf poliert,
Zange schwarz
atramentiert



1

Kopf poliert,
Griffe mit Kunststoff
überzogen

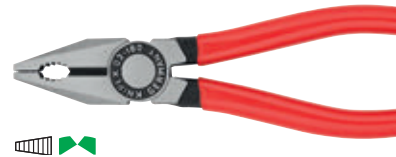

2

Kopf poliert,
Griffe mit Mehr-
komponenten-Hüllen



3

Zange verchromt,
Griffe mit Kunststoff
überzogen



4

Zange verchromt



5

Zange verchromt,
Griffe mit Mehr-
komponenten-Hüllen

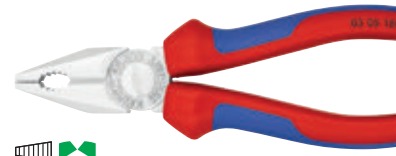

6

Zange verchromt,
Griffe isoliert mit Mehr-
komponenten-Hüllen,
VDE-geprüft

DIN EN / IEC 60900

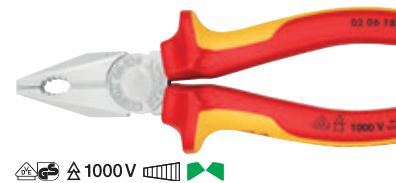

7

































































Zange verchromt,
Griffe mit Kunststoff-
Tauchisolierung,
VDE-geprüft

DIN EN / IEC 60900





Piktogramme

	Verpackungseinheit		W-Crimp		Sprengring, gerade
SB	Zangen auf SB-Karte		Hexagonal-Crimp		Sprengring, schräg
BK	Zange in Blister-Karte		Vierkant-Crimp		Greifring
ESD 	Elektrisch ableitend, dissipativ		Solarlok®-Crimp		Flache Backen
1000 V 	Isoliert nach IEC 60900, einsetzbar bis 1000 V AC / 1500 V DC		Western-Crimp		Flache, schmale Backen
	VDE-geprüft, auch gemäß GPSG		Trapez-Crimp Front		Flach-runde Backen
	Cu- + Al-Mehrleiterkabel, eindrätig und mehrdrätig		Sechskant		Runde Backen
	Drahtseil		Innensechskant-Schraube		Winkel
	Flachbandkabel		Schlitzschraube		Glatte Greifflächen
	Stahlarmiertes Kabel		Kreuzschlitzschraube		Glatte-gezahnte Greifflächen
	ACSR (Freileitungsseil)		Kreuzschlitzschraube PlusMinus		Gezahnte Greifflächen
	Weicher Draht		Kreuzschlitzschraube Pozidriv		Kreuzgezahnte Greifflächen
	Mittelharter Draht		Torx		Mittenschneider
	Harter Draht		Vierkant 3/8"		Schneide mit Facette
	Pianodraht		Vierkant 1/2"		Schneide mit kleiner Facette
	Vierkant-Crimp automatisch		Innenvierkant 3/8"		Schneide mit sehr kleiner Facette
	Hexagonal-Crimp automatisch		Innenvierkant 1/2"		Schneide ohne Facette
	Vierdorn-Crimp		Innensechskant		Zum flächenbündigen Schnitt von weichen Materialien
	Dorn-Crimp		Doppel-Sechskant		Mechanisch geprüft gemäß Geräte- und Produktsicherheitsgesetz
	Trapez-Crimp		Mit Öffnungsfeder		Konform mit einer europäischen Richtlinie
	Oval-Crimp		Mit Drahtklemme		WEEE-Kennzeichnung (Elektro- und Elektronik alt- / Schrottgeräte)
	F-Crimp		Innenring		
	Trapez-Indent-Crimp		Außenring		



KNIPEX-Werk
C. Gustav Putsch KG

42337 Wuppertal

Tel +49 202 47 94-0
Fax +49 202 47 50 58

info@knipex.de
www.knipex.de